

DEWALT®

CATÁLOGO TARIFA 2020



HERRAMIENTAS ELÉCTRICAS



INSTRUMENTOS LÁSER



HERRAMIENTAS DE JARDÍN



ALMACENAJE



ACCESORIOS

DEWALT®

Más de 30 años de experiencia

en diseño de herramientas eléctricas para la construcción profesional, en nuestras instalaciones de Idstein, Alemania

Más de 50 años de experiencia

en diseño y fabricación de soluciones de perforación de alta calidad para la construcción profesional, en nuestras instalaciones de Buchlberg, Alemania

- Software de simulación desarrollado en colaboración con la industria del automóvil
- Instalaciones de test basadas en las aplicaciones, líderes en el sector
- Fabricación de accesorios de perforación de última tecnología
- Diseño galardonado

Gracias a su diseño y fabricación propios, la calidad de las soluciones de perforación DEWALT supera los requisitos de las aplicaciones profesionales más exigentes





¿POR QUÉ DEWALT?

INVESTIGACIÓN JUNTO AL USUARIO FINAL

De media, hablamos con 20.000 usuarios cada año como parte del proceso de desarrollo de producto

Un completo conocimiento de las aplicaciones reales que realizan nuestros usuarios es lo que nos permite dotar a los productos de unas características beneficiosas para ellos

PRODUCTOS INNOVADORES

Para apoyar a nuestros usuarios y avanzar en la industria, DEWALT desarrolla constantemente productos verdaderamente innovadores a través de categorías múltiples

Esta ventaja técnica es reconocida con frecuencia por premios internacionales de diseño

AMPLIA GAMA DE PRODUCTOS DE ALTA CALIDAD

DEWALT es un proveedor con una amplia gama de herramientas eléctricas y accesorios para constructores y usuarios profesionales

FIDELIDAD DEL USUARIO

La garantía DEWALT y la red de servicios técnicos de primer nivel, hacen que nuestros usuarios confíen en la calidad de nuestros productos. Quienes adquieran nuestros productos por primera vez se convertirán en usuarios fieles de DEWALT

DEWALT participa intensamente en actos por toda Europa construyendo la reputación de nuestra marca y generando un enorme interés por nuestra variada cartera de productos



TOTAL SEGURIDAD. MÁXIMA PRODUCTIVIDAD.



SOLUCIONES AVANZADAS DE GESTIÓN DE POLVO

Con nuestras soluciones Perform & Protect™ para la gestión de polvo, se reducen considerablemente los riesgos de inhalación de polvo y los riesgos a largo plazo para la salud.

Un espacio de trabajo más limpio garantiza la optimización del rendimiento, la vida útil y la fiabilidad del producto y aumenta el nivel de productividad. Nuestra amplia gama comprende más de 200 soluciones y accesorios, incluidos los aspiradores Clase M con limpieza automática de filtros, guardas, brocas huecas y aspiradores universales compatibles con las herramientas de todas las marcas que aseguran que tu equipo trabaje sin problemas en toda la obra.



HASTA UN 50 % MENOS DE VIBRACIONES

La exposición prolongada a las vibraciones puede causar problemas de salud tales como el túnel carpiano o el síndrome del dedo blanco. Cuando el logo Perform & Protect hace referencia a la vibración, se garantiza un nivel de vibraciones notablemente reducido, lo que permite aumentar el tiempo y la comodidad de uso, sin afectar al rendimiento. Nuestros martillos SDS-Plus y SDS-Max incorporan la avanzada tecnología del Control Activo de la Vibración, que reduce las vibraciones hasta el 50% en relación con los modelos estándar y que permite que los usuarios trabajen por más tiempo con una seguridad mejorada.



COMPLETO CONTROL DE PAR

Las herramientas de alta velocidad y alto rendimiento pueden atascarse al taladrar o cortar, con el riesgo consiguiente de lesiones y daños a la herramienta. Con nuestras funciones Perform & Protect para el Control, puedes estar seguro porque las herramientas llevan integradas de serie una avanzada tecnología de Control de Par que te permite tenerlas siempre bajo control. Nuestro sistema anti-rotación de embrague E-Clutch® hace que el motor reduzca automáticamente la velocidad y el par de torsión en una fracción de segundo cuando detecta un atasco, y evita el autogiro de la herramienta, mientras que el freno electrónico (Kickback Brake) incorporado en nuestras amoladoras desconecta la herramienta en caso de contragolpe, parada o atasco.

Sabemos qué es lo más importante para ti en tu lugar de trabajo, porque nos has dicho lo que quieres. Necesitas la máxima productividad y rendimiento, al mismo tiempo que mantengas a tu equipo protegido y cumpliendo las estrictas normas que rigen las obras de construcción.

¿QUÉ ES PERFORM & PROTECT™?

Desde hace más de 12 años, DEWALT® se ha comprometido en desarrollar soluciones resistentes e innovadoras que no solo superan los límites del rendimiento, sino que también protegen la salud de los usuarios durante el funcionamiento, día tras día. Cada productos Perform & Protect™ incorpora las mejores características de seguridad de su categoría.

Ya sea que se trate de la tecnología de gestión del polvo y de reducción de las vibraciones o de los sistemas de control de par y antirrotación más avanzados, estamos dedicados en ofrecerte las soluciones profesionales más avanzadas que cumplen nuestros estrictos criterios y te aseguran de que puedas trabajar de forma más eficiente durante más tiempo y con la máxima fiabilidad y tranquilidad, sin perjudicar el rendimiento de tu herramienta.



SOLIDEZ GARANTIZADA.®



LA MEJOR GARANTÍA PARA EL PROFESIONAL

DEWALT® confía en la calidad de sus productos y ofrece una excelente garantía a los usuarios profesionales de dichos productos. Este certificado de garantía es adicional a sus derechos contractuales como usuario profesional, y en ningún caso va en detrimento de dichos derechos. La garantía es válida dentro de los territorios de los Estados Miembros de la Unión Europea y los de la Zona Europea de Libre Comercio.

Si su producto DEWALT® presenta algún defecto debido a fallo de materiales o mano de obra en los 12 meses siguientes a la fecha de compra, DEWALT® le garantiza la sustitución gratuita de todas las piezas defectuosas o (según nuestro propio criterio) la sustitución gratuita de la herramienta, siempre y cuando:

- El producto no haya sido utilizado inadecuadamente
- El producto haya sufrido un uso y desgaste razonables
- No se hayan intentado reparaciones por parte de personal no autorizado
- Se presenta la prueba de compra

Puede extender la garantía de sus herramientas DEWALT hasta 3 años en www.dewalt.es/3. Registre sus herramientas en MyDEWALT y consulte o imprima sus certificados en la sección "Mi lista de Productos". Para poder acceder a esta garantía, las herramientas tienen que ser registradas dentro de un plazo de 4 semanas después de la compra.

Algunos productos están excluidos, y se aplican los términos y condiciones de garantía de DEWALT. Consulte la lista completa de las exclusiones en la página web de registro.





Una completa red
de Servicios Técnicos
Autorizados DEWALT

Póngase en contacto con la Asistencia DEWALT



www.2helpU.com

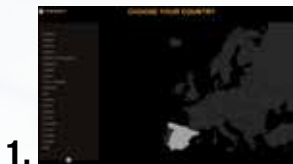

CON SOLO 3 CLICS SE PUEDE ACCEDER A LA INFORMACIÓN DE SERVICIO Y A LOS DATOS TÉCNICOS MÁS RECIENTES DE DEWALT, PERMANENTEMENTE ACTUALIZADOS. EN NUESTRA WEB PODRÁ ENCONTRAR:

- Los servicios técnicos autorizados de DEWALT más cercanos
- Información actualizada sobre piezas de repuesto
- Los dibujos de despiece y listado de piezas de todas las herramientas DEWALT
- Manuales de instrucciones y certificados CE para consultar y descargar
- Información técnica
- Nuestra política de garantía
- Apartado de Preguntas Frecuentes - FAQ, para responder a sus cuestiones



También puede enviarnos un mensaje de correo electrónico a través de la sección "Contacto". Además, puede acceder a www.2helpU.com a través del sitio www.DEWALT.es, haciendo clic en la pestaña "Servicios"

PIEZAS ORIGINALES

Todas nuestras piezas de repuesto son originales y, por lo tanto:

- Garantizamos que son adecuadas y funcionan correctamente
- Disponen de la especificación correcta
 - Escobillas de carbón para óptimas prestaciones
 - Protectores de seguridad que cumplen las normas de seguridad
- Cumplen las normas y reglamentos
 - Directiva sobre máquinas, normas CE, WEEE, REACH, RoHS, TUV, Kema, etc.



¿QUE CUBRE EL PROGRAMA TOTAL SERVICE?

- Mantenimiento por desgaste normal.
- Reparaciones por averías producidas por defectos.
- Sustitución de escobillas.
- Transporte de envío de la máquina de ida y vuelta.

PROGRAMAS DISPONIBLES

2 o 4
AÑOS

MARTILLOS ELECTRONEUMÁTICOS LIGEROS SDS-PLUS

REFERENCIA	TARIFA PLAN 2 AÑOS	TARIFA PLAN 4 AÑOS
D25032K - D25033K D25133K - D25134K D25144K - D25330K	50€	150€
D25323K - D25324K D25333K - D25334K D25413K - D25430K	80€	240€

MARTILLOS ELECTRONEUMÁTICOS PERFORADORES-DEMOLEDORES SDS-MAX

REFERENCIA	TARIFA PLAN 2 AÑOS	TARIFA PLAN 4 AÑOS
D25481K - D25501K D25601K - D25614K D25723K - D25733K D25763K - D25773K	180€	480€

MARTILLOS ELECTRONEUMÁTICOS DEMOLEDORES SDS-MAX/HEXAGONAL

REFERENCIA	TARIFA PLAN 2 AÑOS	TARIFA PLAN 4 AÑOS
D25810K - D25820K D25831K - D25832K D25871K - D25872K D25899K - D25902K D25941K - D25951K	180€	480€
D25960K - D25961K D25980K - D25981K	300€	780€

MARTILLOS ELECTRONEUMÁTICOS 18V/54V

REFERENCIA	TARIFA PLAN 2 AÑOS	TARIFA PLAN 4 AÑOS
DCH133 - DCH253 DCH273 - DCH274 DCH275 - DCH283 DCH323 - DCH333 DCH481 - DCH614 DCH733 - DCH773	70€	200€



**SOLIDEZ
 GARANTIZADA.™**

COM. AUTÓNOMA	CATEGORÍA	NOMBRE	DIRECCIÓN	C.P.	CIUDAD	TELÉFONO	FAX
Andalucía	5*	COMYGRAP	C/ Arqueología, Nave 25	41015	Sevilla	954 951 969	954 950 841
Andalucía		FERZUM	C/ Doctor Saenz de Tejada nº 18	29006	Málaga	952 352 941	952 330 941
Andorra		MAVID	C.S. 110, Edifici Codi Axoval	AD600	Sant Julià de Lòria	741010	844482
Aragón		REPARACIONES RONCAL	C/ Aljafería nº 16	50003	Zaragoza	976 445 156	976 445 156
Asturias	5*	SERVITEASTUR ISSAGO	Avda. Torrelavega nº 67	33010	Oviedo	985 203 972	985 208 366
Castilla y León	5*	TALLERES ROHE	C/ La Unión nº 13	47005	Valladolid	983 294 431	983 297 505
Cataluña	5*	TALLERS PRATS	C/ Josep Trueta nº 100	08224	Terrassa (Barcelona)	937 890 658	937 892 622
Cataluña		PLANAS MATEU	C/ Joaquim Botet i Sisó nº 9	17002	Girona	972 212 153	972 212 153
Cataluña		ELECTROMECAÁNICA COMPTE	C/ Rodes nº 23	08901	Hospitalet de Llobregat (Barcelona)	933 372 142	935 312 768
Comunidad Valenciana	5*	SERVI-GONZÁLEZ	C/ San Ignacio de Loyola nº 23B	46008	Valencia	963 844 805	963 857 217
Galicia	5*	ISTEGA	Ctra. Cambre al Temple, 106 (zona A Barcala)	15660	Cambre (A Coruña)	981 254 125	981 271 316
Galicia		SUFERGA	C/ Angustias nº 7	36202	Vigo (Pontevedra)	986 434 886	986 912 149
Islas Baleares	5*	SERVITOOOL MALLORCA	C/ Lluís Martí nº 101	07007	Palma de Mallorca	971 279 855	871 949 808
Islas Baleares		LUX IBIZA	Via Romana nº 79	07800	Ibiza	971 301 067	971 398 230
Islas Canarias	5*	ALIANZA ALEMÁN BLAKER	C/ Juan Gutenberg nº 11	35013	Los Tarrahales (Las Palmas)	928 418 495	928 419 262
Islas Canarias	5*	ALIANZA ALEMÁN BLAKER	Avda. Tijarafe s/n	38330	La Laguna (Tenerife)	922 821 432	922 821 415
La Rioja		FERNANDO NOYA OTERO	Avda. Burgos nº 116	26006	Logroño	941 225 445	941 220 478
Madrid	5*	BLACK CENTER	C/ Laguna Marquesado nº 24B	28021	Madrid	915 602 577	915 606 700
País Vasco	5*	BLACK&SERVICE	Travesía Arbolantxa nº 20	48004	Bilbao	944 220 694	944 220 694

LOCALIZACIÓN DE LOS SERVICIOS TÉCNICOS AUTORIZADOS DEWALT



ÍNDICE



GARANTÍA DEWALT®



SERVICIOS DE ASISTENCIA TÉCNICA



HERRAMIENTAS ELÉCTRICAS



INSTRUMENTOS LÁSER



HERRAMIENTAS DE JARDÍN



ALMACENAJE



ACCESORIOS



TARIFA DE PRECIOS / ÍNDICE ALFANUMÉRICO

NOTA 1.- DEWALT® se reserva el derecho a cambiar las condiciones y precios de los productos de este catálogo sin previo aviso.

NOTA 2.- Todos los datos de este catálogo son correctos en el momento de esta impresión salvo errores tipográficos.

NOTA 3.- Todos los precios sin IVA son válidos para Península y Baleares a partir del 3 de Febrero de 2020.

NOTA 4.- Los acoplamientos serán suministrados según disponibilidad bajo pedido.

ATENCIÓN:













Las categorías de herramientas eléctricas, almacenaje y accesorios, se rigen por diferentes descuentos de tarifa

ÍNDICE DE HERRAMIENTAS DEWALT®







	PÁGINA		PÁGINA
Herramientas con batería XR LITIO - GAMA 7,2V	12	Martillos Demoledores	44
Herramientas con batería XR LITIO - GAMA 12V	12	Mini-Amoladoras	46
Herramientas con batería XR LITIO - GAMA 18V	14	Amoladoras	47
18V - Martillos SDS-PLUS	14	Pulidora y Rectificadora	49
18V - Taladros Percutores	14	Tronzadoras	49
18V - Taladros Atornilladores	16	Pistolas de Aire Caliente	50
18V - Atornilladores de Impacto	16	Herramientas Oscilantes	50
18V - Llaves de Impacto	17	Sierras Circulares e Incisión	51
18V - Amoladora	17	Sierra Sable	52
18V - Pulidora	17	Sierra Universal - Alligator®	52
18V - Atornilladores para panel yeso y estructura metálica	17	Sierras de Calar	53
18V - Sierras	17	Lijadoras	54
18V - Lijadoras	18	Cepillos	55
18V - Clavadoras y Grapadoras	18	Fresadoras y Perfiladoras	55
18V - Otras herramientas a batería	19	Ensambladora	55
18V - Herramientas sin baterías ni cargador	20	Ingletadoras	57
18V - Radio	24	Bancos de Trabajo	58
Herramientas con batería XR FLEXVOLT LITIO - GAMA 54V	27	Sierras Combinadas TGS	60
Baterías y Cargadores XR	32	Sierras de Brazo Radial	61
Atornilladores universales y para panel yeso	34	Sierras de Mesa	61
Llaves de impacto	34	Sierras de Cinta	62
Taladros Rotativos	35	Cepillos Regruesos	62
Taladro Angular	35	Aspiradores	62
Mezclador	35	Herramientas Neumáticas	64
Columna electromagnética	35	Instrumentos Láser	66
Taladros Percutores	36	Herramientas Jardín	74
Perforación y Corte de Diamante	37	Almacenamiento	78
Martillos SDS-PLUS	42	Accesorios	84
Martillos SDS-MAX	43	Tarifas e Índice Alfanumérico	146











	REFERENCIA	CÓDIGO DE BARRAS	POTENCIA	DESCRIPCIÓN	TARIFA HERRAMIENTAS SIN IVA
HERRAMIENTAS CON BATERÍA XR LITIO 					
ATORNILLADOR COMPACTO					
	DCF680G2-QW	5035048439296	7.2V	ATORNILLADOR DE DOS POSICIONES 7,2V 1/4 Li-Ion 1,0Ah Tecnología giroscópica que reconoce el movimiento de la muñeca para mayor precisión y control. Empuñadura de dos posiciones. Porta-herramientas 1/4. 0-430 rpm, 4Nm de par máx. sostenido, luz LED, indicador de estado de carga de la batería, peso 0,5kg. EQUIPO ESTÁNDAR: dos Baterías 7,2V Li-Ion 1Ah, cargador 7,2V Li-Ion, maletín	139,00 €

HERRAMIENTAS CON BATERÍA XR LITIO 						
TALADROS Y ATORNILLADORES						
		DCD706D2-QW BRUSHLESS	5035048709894	12V	TALADRO PERCUTOR SIN ESCOBILLAS XR 12V Portabrocas metálico 1,5-10mm, 0-425/1500 rpm, 25.500 ipm 57,5Nm de par, 15 posiciones de par de ajuste, 1kg. EQUIPO ESTÁNDAR: dos baterías de Litio XR 2Ah, cargador multi-voltaje XR, pinza para cinturón, maletín TSTAK	214,00 €
		DCD716D2-QW	5054905030988	12V	TALADRO PERCUTOR XR 12V Portabrocas 10mm, 0-400/1500 rpm, 30Nm de par, 15 posiciones de par de ajuste, potencia de salida 180W, 1,18kg. EQUIPO ESTÁNDAR: dos baterías de Litio XR 2Ah, cargador, maletín.	160,00 €
		DCD701D2-QW BRUSHLESS	5035048709832	12V	TALADRO ATORNILLADOR SIN ESCOBILLAS XR 12V Portabrocas 1,5-10mm, 0-425/1500 rpm, 57,5Nm de par, 15 posiciones de par de ajuste, 0,9kg. EQUIPO ESTÁNDAR: dos baterías de Litio XR 2Ah, cargador multi-voltaje XR, pinza para cinturón, maletín TSTAK	192,00 €
		DCD710D2-QW	5035048453247	12V	TALADRO ATORNILLADOR SIN ESCOBILLAS XR 12V Portabrocas 1,5-10mm, 0-400/1500 rpm, 24Nm de par, 15 posiciones de par de ajuste, potencia de salida 180W, 1.1 kg. EQUIPO ESTÁNDAR: dos baterías de Litio XR 2Ah, cargador, maletín.	139,00 €
		DCF601D2-QW BRUSHLESS	5035048709870	12V	ATORNILLADOR SIN ESCOBILLAS XR 12V Porta-puntas 6,35mm, 0-1100 rpm, 8Nm de par, 15 posiciones de par de ajuste, 0,68kg. EQUIPO ESTÁNDAR: dos baterías de Litio XR 2Ah, cargador multi-voltaje XR, pinza para cinturón, maletín TSTAK y 9 llaves de vaso con maletín TSTAK	171,00 €
LLAVES Y ATORNILLADOR DE IMPACTO						
		DCF902D2K-QW BRUSHLESS	5035048725702	12V	LLAVE DE IMPACTO SIN ESCOBILLAS XR 12V 3/8" 3 Ajustes electrónicos de velocidad 0-1000/1500/2600 rpm, 3600 ipm, 168Nm de par, 0,8kg. EQUIPO ESTÁNDAR: dos baterías de Litio XR 2Ah, cargador multi-voltaje XR, pinza para cinturón y 9 llaves de vaso (8, 10, 11, 12, 13, 14, 15, 16 y 17 mm) con maletín TSTAK.	235,00 €
		DCF801D2-QW BRUSHLESS	5035048709979	12V	ATORNILLADOR DE IMPACTO SIN ESCOBILLAS XR 12V 1/4" 3 Ajustes electrónicos de velocidad 0-950/1950/2850 rpm, 0-3600 ipm, 163Nm de par, diámetro máx. recomendado 6mm, 0,8kg. EQUIPO ESTÁNDAR: dos baterías de Litio XR 2Ah, cargador multi-voltaje XR, pinza para cinturón, maletín TSTAK	199,00 €









	REFERENCIA	CÓDIGO DE BARRAS	POTENCIA	DESCRIPCIÓN	TARIFA HERRAMIENTAS SIN IVA
CONJUNTOS 12V					
 NOVEDAD	DCK2111L2T-QW	5035048714195	12V	KIT 12V sin escobillas = Taladro Percutor XR + Atornillador Impacto XR + Maletín TSTAK II TALADRO PERCUTOR XR 12V Portabrocas metálico 1,5-10mm, 0-425/1500 rpm, 25500 ipm 57,5Nm de par, 15 posiciones de par de ajuste, 1kg. ATORNILLADOR DE IMPACTO 12V 1/4" 3 Ajustes electrónicos de velocidad 0-950 / 0-1.950 / 0-2850 rpm, 0-3600 ipm, 163Nm de par, diámetro máx. recomendado 6mm, 0,8kg. EQUIPO ESTÁNDAR: dos baterías de Litio XR 3Ah, cargador multi-voltaje XR y Maletín TSTAK II	311,00 €
 NOVEDAD	DCK2110L2T-QW	5035048713259	12V	KIT 12V sin escobillas = Taladro Atornillador XR + Atornillador Impacto XR + Maletín TSTAK II TALADRO ATORNILLADOR XR 12V Portabrocas 1,5-10mm, 0-425/1500 rpm, 57,5Nm de par, 15 posiciones de par de ajuste, 0,9kg. ATORNILLADOR DE IMPACTO 12V 1/4" 3 Ajustes electrónicos de velocidad 0-950/1950/2850 rpm, 0-3600 ipm, 163Nm de par, diámetro máx. recomendado 6mm, 0,8kg. EQUIPO ESTÁNDAR: dos baterías de Litio XR 3Ah, cargador multi-voltaje XR y Maletín TSTAK II	289,00 €
	DCK211D2T-QW	5035048547076	12V	KIT 12V = Taladro Atornillador XR + Atornillador Impacto XR + Organizador TSTAK V TALADRO ATORNILLADOR XR 12V Portabrocas 1,5-10mm 0-400/1500 rpm, 24Nm de par, 15 posiciones de par de ajuste, potencia de salida 180W, 1,1 kg. ATORNILLADOR DE IMPACTO 12V 1/4" 0-2450 rpm, 0-3400 ipm, 107Nm de par, potencia de salida 147W, diámetro máx. recomendado 6mm, 1,04 kg. EQUIPO ESTÁNDAR: dos baterías de Litio XR 2Ah, cargador, organizador TSTAK V	192,00 €
OTRAS HERRAMIENTAS 12V					
	DCS310D2-QW	5035048463376	12V	Sierra Sable XR 12V Li-Ion 2Ah Potencia de salida 104W, 0-2700 cpm, ajuste de 3 posiciones de la empuñadura, longitud de carrera de 14mm, fijación rápida de la hoja, 1,4kg. EQUIPO ESTÁNDAR: dos baterías de Litio XR 2Ah, cargador, maletín.	192,00 €
	DCT410D1K-QW	5035048637968	12V	Camara de inspección 12V Li-Ion 2Ah Pantalla LCD extraíble de 3,5" 320x480dpi con posibilidad de utilizar una red inalámbrica, zoom de 3 aumentos, grabación de video y foto, cable resistente al agua hasta 3 metros, cabezal de inspección con iluminación LED, 1.0kg. Sensores FACOM de 16 y 5,5mm para cámara de inspección de 0,9m de longitud. EQUIPO ESTÁNDAR: Sensores FACOM de 16 y 5,5mm de 0,9m longitud, una batería de Litio XR 2Ah, cargador 12V XR, accesorios para el cable (imán, gancho, espejo) y maletín.	645,00 €
HERRAMIENTAS SIN BATERÍAS NI CARGADOR					
 NOVEDAD	DCD706N-XJ	5035048709931	12V	Taladro Percutor sin escobillas XR 12V sin cargador/batería. En caja de cartón.	117,00 €
 NOVEDAD	DCD701N-XJ	5035048713075	12V	Taladro Atornillador sin escobillas XR 12V sin cargador/batería. En caja de cartón.	113,00 €
 NOVEDAD	DCF801N-XJ	5035048709993	12V	Atornillador de Impacto sin escobillas XR 12V sin cargador/batería. En caja de cartón.	117,00 €
	DCL510N-XJ	5035048296745	12V	Linterna LED 12V XR Li-Ion sin cargador/batería con cabezal giratorio. En caja de cartón.	53,00 €

	REFERENCIA	CÓDIGO DE BARRAS	POTENCIA	DESCRIPCIÓN	TARIFA HERRAMIENTAS SIN IVA
HERRAMIENTAS CON BATERÍA XR LITIO 					
MARTILLOS SDS-PLUS					
	DCH133M1-QW BRUSHLESS	5035048664599	18V	MARTILLO ELECTRONEUMÁTICO XR 18V SDS-Plus 26mm, Energía de Impacto (EPTA 05/2009) 2.6J, velocidad 0-1550 rpm, 0-5.680 ipm, 3 modos de trabajo (rotación, percusión y cincelado), 2.3kg. EQUIPO ESTÁNDAR: una batería XR Litio de 4Ah, cargador multi-voltaje XR, empuñadura multi-posición, maletín TSTAK	279,00 €
	DCH253M2-QW PERFORM PROTECT 6.6m/s ²	5035048439104	18V	MARTILLO ELECTRONEUMÁTICO XR 18V SDS-Plus 24mm, Energía de Impacto (EPTA 05/2009) 2.1J, potencia de salida de 400W, velocidad 0-1200 rpm, 0-4500 ipm, 3 modos de trabajo (rotación, percusión y cincelado), 3.1kg. EQUIPO ESTÁNDAR: dos baterías XR Litio de 4Ah, cargador multi-voltaje XR, empuñadura multi-posición, maletín.	429,00 €
	DCH273P2-QW PERFORM PROTECT 6.6m/s ² BRUSHLESS	5035048556504	18V	MARTILLO ELECTRONEUMÁTICO SIN ESCOBILLAS XR 18V SDS-Plus 24mm, Energía de Impacto (EPTA 05/2009) 2.1J, potencia de salida de 400W, velocidad 0-1100 rpm, 0-4600 ipm, 3 modos de trabajo (rotación, percusión y cincelado), 3.1kg. EQUIPO ESTÁNDAR: dos baterías XR Litio de 5Ah, cargador multi-voltaje XR, pinza para cinturón, empuñadura multi-posición, maletín.	537,00 €
	DCH274P2-QW PERFORM PROTECT 6.6m/s ² BRUSHLESS	5035048556528	18V	MARTILLO ELECTRONEUMÁTICO SIN ESCOBILLAS XR 18V SDS-Plus QCC 24mm, Energía de Impacto (EPTA 05/2009) 2.1J, potencia de salida de 400W, velocidad 0-1100 rpm, 0-4600 ipm, 3 modos de trabajo (rotación, percusión y cincelado), QCC (Cambio rápido portabrocas), 3.1 kg. EQUIPO ESTÁNDAR: dos baterías XR Litio de 5Ah, cargador multi-voltaje XR, pinza para cinturón, empuñadura multi-posición, Portabrocas SDS-Plus de cambio rápido (QCC), Portabrocas 13mm de cambio rápido, maletín.	580,00 €
TALADROS PERCUTORES XRP - 3 VELOCIDADES					
	DCD996P2-QW XRP BRUSHLESS	5035048644492	18V	TALADRO PERCUTOR SIN ESCOBILLAS 18V XR Li-Ion 5Ah 3 VELOCIDADES - Portabrocas 1.5-13mm. 0-450/1300/2000 rpm, 0-8600/25500/38250 ipm/ 95Nm de par, potencia de salida de 820W, 11 posiciones ajustables de par, 2,1kg. EQUIPO ESTÁNDAR: dos baterías XR Li-Ion 5Ah, cargador multi-voltaje XR, empuñadura multi-posición, retención magnética de puntas, pinza para cinturón, maletín TSTAK.	468,00 €



	REFERENCIA	CÓDIGO DE BARRAS	POTENCIA	DESCRIPCIÓN	TARIFA HERRAMIENTAS SIN IVA
TALADROS PERCUTORES COMPACTOS - 2 VELOCIDADES					
	DCD776C2-QW	5035048444528	18V	TALADRO PERCUTOR COMPACTO XR 18V Li-Ion 1,3Ah - 2 VELOCIDADES - Portabrocas 1.5-13mm 0-450/1500 rpm, 0-7650/25500 ipm, 42Nm de par, potencia de salida de 300W, 1.72kg. EQUIPO ESTÁNDAR: dos baterías XR Li-Ion 1,3Ah, cargador multi-voltaje XR, maletín.	160,00 €
	DCD776C3-QW	5035048480052	18V	TALADRO PERCUTOR COMPACTO XR 18V Li-Ion 1,3Ah - 2 VELOCIDADES - Portabrocas 1.5-13mm 0-450/1500 rpm, 0-7650/25500 ipm, 42Nm de par, potencia de salida de 300W, 1.72kg. EQUIPO ESTÁNDAR: tres baterías XR Li-Ion 1,3Ah, cargador multi-voltaje XR, maletín.	186,00 €
	DCD778S2T-QW BRUSHLESS	5035048664971	18V	TALADRO PERCUTOR COMPACTO SIN ESCOBILLAS XR 18V Li-Ion 1,5Ah - 2 VELOCIDADES - Portabrocas 1.5-13mm 0-500/1750 rpm, 0-8500/29750 ipm, 65Nm de par, potencia de salida 340W, 1.52kg. EQUIPO ESTÁNDAR: dos baterías XR Li-Ion 1,5Ah, cargador multi-voltaje XR y maletín TSTAK	199,00 €
NOVEDAD 	DCD709D2T-QW BRUSHLESS	5035048721889	18V	TALADRO PERCUTOR COMPACTO SIN ESCOBILLAS XR 18V Li-Ion 2Ah - 2 VELOCIDADES - Portabrocas metálico 1.5-13mm, 0-450/1650 rpm, 0-7650/28050 ipm, 65Nm de par, 1,2kg. EQUIPO ESTÁNDAR: dos baterías XR Li-Ion 2Ah, cargador multi-voltaje XR, pinza para cinturón, maletín TSTAK.	246,00 €
	DCD796D2-QW BRUSHLESS	5035048616215	18V	TALADRO PERCUTOR COMPACTO SIN ESCOBILLAS XR 18V Li-Ion 2Ah - 2 VELOCIDADES - Portabrocas 1.5-13mm 0-550/2000 rpm, 0-9350/34000 ipm, 70Nm de par, potencia de salida de 360W, 1.6kg. EQUIPO ESTÁNDAR: dos baterías XR Li-Ion 2Ah, cargador multi-voltaje XR, retención magnética de puntas, pinza para cinturón, maletín TSTAK.	278,00 €
NOVEDAD 	DCD709L2T-QW BRUSHLESS	5035048709689	18V	TALADRO PERCUTOR COMPACTO SIN ESCOBILLAS XR 18V Li-Ion 3Ah - 2 VELOCIDADES - Portabrocas metálico 1.5-13mm, 0-450/1650 rpm, 0-7650/28050 ipm, 65Nm de par, 1,2kg. EQUIPO ESTÁNDAR: dos baterías XR Li-Ion 3Ah, cargador multi-voltaje XR, pinza para cinturón, maletín TSTAK.	296,00 €
	DCD795M2-QW BRUSHLESS	5035048411063	18V	TALADRO PERCUTOR COMPACTO SIN ESCOBILLAS XR 18V Li-Ion 4Ah - 2 VELOCIDADES - Portabrocas 1.5-13mm, 0-600/2000 rpm, 0-10200/34000 ipm, 60Nm de par, potencia de salida de 350W, 1.9kg. EQUIPO ESTÁNDAR: dos baterías XR Li-Ion 4Ah, cargador multi-voltaje XR, retención magnética de puntas, pinza para cinturón, maletín TSTAK.	322,00 €
	DCD796P2-QW BRUSHLESS	5035048616628	18V	TALADRO PERCUTOR COMPACTO SIN ESCOBILLAS XR 18V Li-Ion 5Ah - 2 VELOCIDADES - Portabrocas 1.5-13mm 0-550/2000 rpm, 0-9350/34000 ipm, 70Nm de par, potencia de salida de 360W, 1.6kg. EQUIPO ESTÁNDAR: dos baterías XR Li-Ion 5Ah, cargador multi-voltaje XR, retención magnética de puntas, pinza para cinturón, maletín TSTAK.	354,00 €



	REFERENCIA	CÓDIGO DE BARRAS	POTENCIA	DESCRIPCIÓN	TARIFA HERRAMIENTAS SIN IVA
TALADROS ATORNILLADORES COMPACTOS - 2 VELOCIDADES					
	DCD771C2-QW	5035048444542	18V	TALADRO ATORNILLADOR COMPACTO XR 18V Li-Ion 1,3Ah 2 VELOCIDADES - Portabrocas 1.5-13mm 0-450/1500 rpm, 42Nm de par, potencia de salida de 300W, 1.65kg. EQUIPO ESTÁNDAR: dos baterías XR Li-Ion 1,3Ah, cargador multi-voltaje XR, maletín.	139,00 €
	DCD777S2T-QW BRUSHLESS	5035048664957	18V	TALADRO ATORNILLADOR COMPACTO SIN ESCOBILLAS XR 18V Li-Ion 1,5Ah - 2 VELOCIDADES - Portabrocas 1.5 -13mm, 0-500/1750 rpm, 65Nm de par, potencia de salida 340W, 1,5 kg EQUIPO ESTÁNDAR: dos baterías XR Li-Ion 1,5Ah, cargador multi-voltaje XR, maletín TSTAK	182,00 €
NOVEDAD 	DCD708D2T-QW BRUSHLESS	5035048721919	18V	TALADRO ATORNILLADOR COMPACTO SIN ESCOBILLAS XR 18V Li-Ion 2Ah - 2 VELOCIDADES - Portabrocas 1.5-13mm, 0-450/1650 rpm, 65Nm de par, 1,1kg. EQUIPO ESTÁNDAR: dos baterías XR Li-Ion 2Ah, cargador multi-voltaje XR, pinza para cinturón, maletín TSTAK.	231,00 €
	DCD791D2-QW BRUSHLESS	5035048616239	18V	TALADRO ATORNILLADOR COMPACTO SIN ESCOBILLAS XR 18V Li-Ion 2Ah - 2 VELOCIDADES - Portabrocas de 1.5-13mm. 0-550/2000 rpm, 70Nm de par, potencia 460W, 1,5kg. EQUIPO ESTÁNDAR: dos baterías XR de Li-Ion 2Ah, cargador multi-voltaje XR, pinza para cinturón, retención magnética de puntas y maletín TSTAK.	257,00 €
	DCD791P2-QW BRUSHLESS	5035048616567	18V	TALADRO ATORNILLADOR COMPACTO SIN ESCOBILLAS XR 18V Li-Ion 5Ah - 2 VELOCIDADES - Portabrocas de 1.5-13mm. 0-550/2000 rpm, 70Nm de par, potencia 460W, 1,5kg. EQUIPO ESTÁNDAR: dos baterías XR de Li-Ion 5Ah, cargador multi-voltaje XR, pinza para cinturón, retención magnética de puntas y maletín TSTAK.	332,00 €
ATORNILLADORES DE IMPACTO 1/4"					
	DCF887D2-QW BRUSHLESS	5035048616093	18V	ATORNILLADOR IMPACTO SIN ESCOBILLAS XR 18V Li-Ion 2Ah, Porta-puntas 6.35mm (1/4"), 205Nm de par, 0-1000-2800-3250 rpm, 0-3800 ipm, potencia de salida 400W, 1.32kg. EQUIPO ESTÁNDAR: dos baterías XR Li-Ion 2Ah, cargador multi-voltaje XR, retención magnética de puntas, pinza para cinturón, maletín TSTAK.	289,00 €
NOVEDAD 	DCF809L2T-QW BRUSHLESS	5035048709610	18V	ATORNILLADOR IMPACTO COMPACTO SIN ESCOBILLAS XR 18V Li-Ion 3Ah Porta-puntas 6.35mm (1/4"), 190Nm de par, 0-2800 rpm, 0-3200 ipm, 1kg. EQUIPO ESTÁNDAR: dos baterías XR Li-Ion 3Ah, cargador multi-voltaje XR, pinza para cinturón, maletín TSTAK.	339,00 €
	DCF887P2-QW BRUSHLESS	5035048616079	18V	ATORNILLADOR IMPACTO SIN ESCOBILLAS XR 18V Li-Ion 5Ah, Porta-puntas 6.35mm (1/4"), 205Nm de par, 0-1000-2800-3250 rpm, 0-3800 ipm, potencia de salida 400W, 1.32kg. EQUIPO ESTÁNDAR: dos baterías XR Li-Ion 5Ah, cargador multi-voltaje XR, retención magnética de puntas, pinza para cinturón, maletín TSTAK.	418,00 €

IMPACT TORSION

- Las puntas para Atornillar **IMPACT TORSION** de **DEWALT** soportan las altas velocidades y el par de los atornilladores de impacto, por lo que podrá contar con las puntas en los trabajos más exigentes.
- Zona de torsión optimizada**, maximizando la vida útil de la punta y la fuerza de torsión en aplicaciones extremas





Para conocer la gama de puntas IMPACT TORSION, consulte la página 108











EXTREME®







*vs





















	REFERENCIA	CÓDIGO DE BARRAS	POTENCIA	DESCRIPCIÓN	TARIFA HERRAMIENTAS SIN IVA
LLAVES DE IMPACTO 1/2"					
	DCF880M2-QW	5035048390634	18V	LLAVE DE IMPACTO XR 18V 1/2" 4Ah Li-Ion 203Nm de par, 0-2300 rpm, 0-2700 ipm, potencia de salida 250W, máx. capacidad M16, peso 1.6kg. EQUIPO ESTÁNDAR: dos baterías XR Li-Ion 4Ah, cargador multi-voltaje XR, maletín	430,00 €
	DCF894P2-QW BRUSHLESS	5035048693674	18V	LLAVE DE IMPACTO SIN ESCOBILLAS XR 18V 1/2" PAR MEDIO 447Nm de par, Esfuerzo de torsión 813Nm, 0-900/2000/2000 rpm, 0-3100 ipm, potencia de salida 580W, máx. capacidad M20, peso 1,5kg. EQUIPO ESTÁNDAR: dos baterías XR Li-Ion 5Ah, cargador multi-voltaje XR, maletín TSTAK II	483,00 €
	DCF899HP2-QW BRUSHLESS	5035048548042	18V	LLAVE DE IMPACTO SIN ESCOBILLAS XR 18V 1/2" ALTO PAR CON ANILLO DE RETENCIÓN 950Nm de par, Esfuerzo de torsión 1.625Nm, 0 a 400/1200/1900 rpm/ 0-2400 ipm/ potencia de salida 610W, máx. capacidad M20, peso 3.3 kg. EQUIPO ESTÁNDAR: dos baterías XR Li-Ion 5Ah, cargador multi-voltaje XR, maletín TSTAK II	543,00 €
AMOLADORA					
	DCM849P2-QW	5035048714591	18V	PULIDORA PARA METAL ROTATIVA SIN ESCOBILLAS XR 18V. 800-2200 rpm, máx. diámetro de disco 180mm, rosca M14, 1,9kg. EQUIPO ESTÁNDAR: dos baterías XR Li-Ion 5Ah, cargador multi-voltaje XR, empuñadura lateral, disco con velcro y bolsa de transporte.	430,00 €
PULIDORA					
	DCM849P2-QW BRUSHLESS	5035048714591	18V	PULIDORA PARA METAL ROTATIVA SIN ESCOBILLAS XR 18V. 800-2200 rpm, máx. diámetro de disco 180mm, rosca M14, 1,9kg. EQUIPO ESTÁNDAR: dos baterías XR Li-Ion 5Ah, cargador multi-voltaje XR, empuñadura lateral, disco con velcro y bolsa de transporte.	429,00 €
NOVEDAD					
ATORNILLADORES PARA PANEL YESO Y PARA ESTRUCTURAS METÁLICAS					
	DCF620D2-QW BRUSHLESS	5035048468586	18V	ATORNILLADOR SIN ESCOBILLAS PARA PANEL YESO XR 1/4 18V Li-Ion 2Ah Portabrocas 6,35mm, velocidad de carga 0-4400 rpm, 30Nm de par, potencia de salida 435W, 1,88kg. EQUIPO ESTÁNDAR: dos baterías Li-Ion XR 2Ah, cargador multi-voltaje XR, tope de profundidad (nariz), portapuntas magnético con una punta 25mm PR2, maletín TSTAK II	339,00 €
	DCF620P2K-QW BRUSHLESS	5035048548134	18V	ATORNILLADOR SIN ESCOBILLAS PARA PANEL YESO XR 1/4" 18V Li-Ion 5Ah SIN ESCOBILLAS + CARGADOR RÁPIDO DE TORNILLOS Portabrocas 6,35mm, velocidad de carga 0-4400 rpm, potencia de salida 435W, 1,88kg. EQUIPO ESTÁNDAR: dos baterías Li-Ion XR 5Ah, cargador multi-voltaje XR, DCF6201 cargador rápido de tornillos, DT7205 punta PR2 de 180mm, tope de profundidad (nariz), DT7520 portapuntas magnético con una punta 25mm PR2, maletín TSTAK	403,00 €
	DCF622P2-QW BRUSHLESS	5035048654774	18V	ATORNILLADOR ESTRUCTURAS METÁLICAS SIN ESCOBILLAS XR 18V Li-Ion 5Ah con embrague ajustable para un ajuste rápido de estructuras metálicas y otras aplicaciones de chapa metálica. Portabrocas 6,15mm, velocidad sin carga 0-2000 rpm, 5-30Nm de par, potencia de salida 850W, 1,97kg. EQUIPO ESTÁNDAR: dos baterías Li-Ion XR 5Ah, cargador multi-voltaje XR, maletín TSTAK II	468,00 €
SIERRAS					
	DCS369M2-QW BRUSHLESS	5035048723173	18V	MINI-SIERRA SABLE SIN ESCOBILLAS XR 18V 0-3000 cpm, longitud de carrera 16mm, 1,4kg. EQUIPO ESTÁNDAR: dos baterías compactas XR Li-Ion 4Ah, cargador multi-voltaje XR, maletín TSTAK	322,00 €
	DCS334P2-QW BRUSHLESS	5035048710661	18V	SIERRA DE CALAR SIN ESCOBILLAS XR 18V 0-3.200 cpm, longitud de carrera 26mm, capacidad de biselado de 45°, máx. profundidad de corte en Madera/ metal/ acero de 135/25/10mm, 2.1kg. EQUIPO ESTÁNDAR: dos baterías XR Li-Ion 5Ah, cargador multi-voltaje XR, cubierta antiarañazos de la base, puerto para extracción de serrín compatible con sistema AirLock, sistema antiastillas de la base y maletín TSTAK II	511,00 €

	REFERENCIA	CÓDIGO DE BARRAS	POTENCIA	DESCRIPCIÓN	TARIFA HERRAMIENTAS SIN IVA
LIJADORAS					
	 DCW210P2-QW BRUSHLESS	5035048711729	18V	LIJADORA ROTORBITAL SIN ESCOBILLAS XR 18V Ø125mm 12.000 opm Electrónica Diseño compacto de agarre con la palma de la mano, tamaño del papel 125mm, 8.000-12.000 opm, Ø órbita 2.6mm, sistema de aspiración integrado, cambios rápidos de hojas de lija con un papel de velcro, 0,93kg. EQUIPO ESTÁNDAR: dos baterías XR Li-Ion 5Ah, cargador multi-voltaje XR, Bolsa para el polvo con adaptador para aspirador integrado y maletín TSTAK II.	349,00 €
CLAVADORAS Y GRAPADORAS					
	 DCN890P2-QW BRUSHLESS	5035048666883	18V	CLAVADORA DE HORMIGÓN SIN ESCOBILLAS XR 18V - 3 VELOCIDADES Funcionamiento mecánico sin gas, diámetro de clavo 2.6-3.7 mm, ángulo del compartimiento 15°, longitud del clavo 13-57 mm, capacidad del cargador de 30 clavos, modo de disparo secuencial y RapidCycle, rango de temperatura -20° a +50°C, 4.2kg. EQUIPO ESTÁNDAR: dos baterías XR Li-Ion 5Ah, cargador multi-voltaje XR, pinza para cinturón, 2 puntas de contacto, maletín	860,00 €
	 DCN692P2-QW BRUSHLESS PERFORM PROTECT	5035048467770	18V	CLAVADORA DE ESTRUCTURAS SIN ESCOBILLAS XR 18V - 2 VELOCIDADES Versatilidad de 30° a 34° de inclinación con clavos y la capacidad máxima del cargador de 55 clavos, diámetro máx. del clavo de 2,8 a 3,3mm, longitud del clavo 50-90mm, modo de disparo secuencial y ráfaga, bloqueo de disparo seco, Energía de Impacto (EPTA 05/2009) 105J, rango de temperatura -20° a +50°C, señalización doble LED (batería descargada, clavo atascado), bloqueo de la máquina, 4.1kg. EQUIPO ESTÁNDAR: dos baterías XR Li-Ion 5Ah, cargador multi-voltaje XR, pinza para cinturón, protector anti-marcas, maletín.	860,00 €
	 DCN660D2-QW BRUSHLESS	5035048558379	18V	CLAVADORA DE ACABADO SIN ESCOBILLAS XR 18V Funcionamiento mecánico sin gas, con bloqueo seguro de disparo. Diámetro del clavo 1.6mm (16Ga), ángulo del compartimiento de 20°, longitud del clavo 32-63mm, capacidad del cargador de 110 clavos, vibración/incertidumbre <2.5/1.5m/s2, peso 2,65 kg. EQUIPO ESTÁNDAR: dos baterías 2Ah Li-Ion XR, cargador multi-voltaje XR, maletín.	457,00 €
	 DCN650P2-QW BRUSHLESS	5035048665350	18V	CLAVADORA DE ACABADO SIN ESCOBILLAS XR 18V Funcionamiento mecánico sin gas. Diámetro del clavo 1.8mm (15Ga), ángulo del compartimiento 34°, longitud del clavo 32-63mm, capacidad del cargador de 110 clavos, modo de disparo individual o secuencial, 2.6 kg. EQUIPO ESTÁNDAR: dos baterías XR Li-Ion 5Ah, cargador multi-voltaje XR, maletín.	622,00 €
	 DCFS950P2-QW BRUSHLESS	5035048699836	18V	GRAPADORA DE CERCAS SIN ESCOBILLAS XR 18V Funcionamiento mecánico sin gas. Diámetro grapa 3,7-4mm, longitud grapa 40-50mm, capacidad del cargador de 35 grapas, modo de disparo secuencial y ráfaga, 4,7kg. EQUIPO ESTÁNDAR: dos baterías XR Li-Ion 5Ah, cargador multi-voltaje XR, maletín.	752,00 €
	 DCN701D2-QW BRUSHLESS	5035048712030	18V	GRAPADORA DE ELECTRICISTAS SIN ESCOBILLAS XR 18V Funcionamiento mecánico sin gas. Diámetro grapa 1mm, longitud grapa 25mm, capacidad del cargador de 35 grapas, modo de disparo secuencial y ráfaga, 2,6 kg. EQUIPO ESTÁNDAR: dos baterías XR Li-Ion 2Ah, cargador multi-voltaje XR, maletín.	429,00 €

	REFERENCIA	CÓDIGO DE BARRAS	POTENCIA	DESCRIPCIÓN	TARIFA HERRAMIENTAS SIN IVA	
OTRAS HERRAMIENTAS A BATERÍA						
NOVEDAD		DCE400D2-QW	5035048732007	18V	EXPANDIDORA DE TUBO XR 18V Velocidad 60rpm, velocidad expansión Ø25mm 18,4s, máx. diámetro tubería Ø32 x 2,9 mm. EQUIPO ESTÁNDAR: dos baterías XR Li-Ion 2Ah, cargador multi-voltaje XR, grasa, cabezales Ø16, 20 y 25 mm, maletín TSTAK.	483,00 €
		DCGG571M1-QW	5035048441947	18V	PISTOLA ENGRASADORA 18V XR Li-Ion Presión de salida de 690 Bar, capacidad de grasa 400g, manguera de 1m de longitud, 3.6kg EQUIPO ESTÁNDAR: una batería XR Li-Ion 4Ah, cargador multi-voltaje XR, correa para el hombro, maletín	350,00 €
NOVEDAD		DCS356P2-QW	5035048726587	18V	MULTI-HERRAMIENTA OSCILANTE SIN ESCOBILLAS XR 18V Ajuste de 3 velocidades, velocidad 0-22000 opm, 1,6° de ángulo de oscilación, sistema de cambio rápido de accesorios, gatillo de velocidad, 1,4kg. EQUIPO ESTÁNDAR: dos baterías XR Li-Ion 5Ah, cargador multi-voltaje XR, hoja de sierra para madera con clavos 31 x 43mm, hoja de sierra para madera 31x43 mm, hoja de sierra segmentada, hoja de sierra de detalles, raspador de Carburo para azulejos, hojas de lija (25 unidades de diversos grados), rascador rígido, adaptador universal, tope de profundidad/ Guía de corte recto, plato de lijado, adaptador de extracción de polvo y maletín TSTAK II	365,00 €
		DCP580P2-QW	5035048616284	18V	CEPILLO SIN ESCOBILLAS XR 18V con gran tambor de doble hoja con cuchillas TCT, cambio rápido de la hoja, gran parte delantera y trasera de la zapata para mejor estabilidad, compatible con sistema "Air-Lock" de DEWALT. 15.000 rpm, profundidad máxima de corte 2,0mm, profundidad de rebaje 9,0mm, anchura del cepillo 82mm, longitud de la base, 295mm, diámetro del tambor 48mm, peso 3,1 kg. EQUIPO ESTÁNDAR: 2 baterías, cargador multi-voltaje XR, cuchillas reversibles con punta de Carburo de tungsteno (TCT), llave Hex, llave Torx, guía paralela, placa de alineación de la cuchilla, bolsa de polvo DWV9390, maletín TSTAK	511,00 €
NOVEDAD		DCW604P2-QW	5035048711835	18V	FRESADORA COMBO SIN ESCOBILLAS (2en1) XR 18V ELECTRÓNICA Fresadora/Perfiladora con control de profundidad con base fija, 16000-27000 rpm, diámetro pinza 6-8mm, máx diámetro fresa 30mm, recorrido vertical 55mm, sistema de extracción de polvo integrado, 2,4kg. EQUIPO ESTÁNDAR: 2 baterías Li-Ion 5Ah, cargador multi-voltaje XR, pinza 8mm y carril de guía Ø 17mm, cono central, 2 adaptadores para extracción del serrín, 2 guías paralelas y maletín TSTAK VI	565,00 €



	REFERENCIA	CÓDIGO DE BARRAS	POTENCIA	DESCRIPCIÓN	TARIFA HERRAMIENTAS SIN IVA
HERRAMIENTAS SIN BATERÍAS NI CARGADOR					
	DCH273N-XJ PERFORM PROTECT 6.6m/s ² BRUSHLESS	5035048557334	18V	MARTILLO ELECTRONEUMÁTICO SIN ESCOBILLAS XR SDS PLUS 18V 2,1J SIN CARGADOR/BATERÍA. En caja de cartón.	279,00 €
	DCH253N-XJ PERFORM PROTECT 6.6m/s ²	5035048439111	18V	MARTILLO ELECTRONEUMÁTICO XR SDS PLUS 18V 2,1J SIN CARGADOR/BATERÍA. En caja de cartón.	232,00 €
	DCH133NT-XJ 6.6m/s ² BRUSHLESS	5035048664568	18V	MARTILLO ELECTRONEUMÁTICO SIN ESCOBILLAS XR SDS-Plus 18V 2,6J SIN CARGADOR/BATERÍA. Con maletín TSTAK.	204,00 €
	DCD996NT-XJ BRUSHLESS	5035048644577	18V	TALADRO PERCUTOR SIN ESCOBILLAS XRP XR 18V 95Nm SIN CARGADOR/BATERÍA. Con maletín TSTAK.	246,00 €
	DCD796NT-XJ BRUSHLESS	5035048616376	18V	TALADRO PERCUTOR SIN ESCOBILLAS XR 18V 70Nm SIN CARGADOR/BATERÍA. CON MALETÍN TSTAK.	171,00 €
	DCD740N-XJ	5035048381502	18V	TALADRO ANGULAR XR 18V 10mm SIN CARGADOR/BATERÍA. En caja de cartón.	150,00 €
	DCF887NT-XJ BRUSHLESS	5035048636664	18V	ATORNILLADOR IMPACTO SIN ESCOBILLAS XR 18V 1/4" 205Nm SIN CARGADOR/BATERÍA. Con maletín TSTAK	171,00 €
	DCF899HNT-XJ BRUSHLESS	5035048707685	18V	LLAVE DE IMPACTO SIN ESCOBILLAS XR 18V 1/2" ALTO PAR 950Nm CON ANILLO DE RETENCIÓN SIN CARGADOR/BATERÍA. Con maletín TSTAK II	279,00 €
	DCF897NT-XJ BRUSHLESS	5035048699270	18V	LLAVE DE IMPACTO SIN ESCOBILLAS XR 18V 3/4" ALTO PAR 950Nm CON ANILLO DE RETENCIÓN SIN CARGADOR/BATERÍA. Con maletín TSTAK II	279,00 €
	DCF894NT-XJ BRUSHLESS	5035048693667	18V	LLAVE DE IMPACTO SIN ESCOBILLAS XR 18V 1/2" PAR MEDIO 447Nm. SIN CARGADOR/BATERÍA. Con maletín TSTAK II	247,00 €
	DCF880N-XJ BRUSHLESS	5035048359358	18V	LLAVE IMPACTO XR 18V 1/2 SIN CARGADOR/BATERÍA. En caja de cartón.	139,00 €

	REFERENCIA	CÓDIGO DE BARRAS	POTENCIA	DESCRIPCIÓN	TARIFA HERRAMIENTAS SIN IVA
	DCG405NT-XJ PERFORM PROTECT BRUSHLESS	5035048665541	18V	MINI-AMOLADORA SIN ESCOBILLAS XR 18V 125mm SIN CARGADOR/BATERÍA. FRENO, EMBRAGUE, ARRANQUE SUAVE, BLOQUEO Y RE-ARRANQUE. Con maletín TSTAK II.	214,00 €
	DCG406N-XJ PERFORM PROTECT BRUSHLESS	5035048665497	18V	MINI-AMOLADORA SIN ESCOBILLAS XR 18V 125mm SIN CARGADOR/BATERÍA. INTERRUPTOR HOMBRE-MUERTO, ARRANQUE SUAVE, FRENO, EMBRAGUE. En caja de cartón.	199,00 €
	DCG412N-XJ	5035048356180	18V	MINI-AMOLADORA XR 18V 125mm SIN CARGADOR/BATERÍA. En caja de cartón.	145,00 €
NOVEDAD 	DCM849N-XJ BRUSHLESS	5035048714584	18V	PULIDORA PARA METAL ROTATIVA SIN ESCOBILLAS XR 18V SIN CARGADOR/BATERÍA. En caja de cartón	268,00 €
	DCG426N-XJ BRUSHLESS	5035048665497	18V	AMOLADORA RECTA SIN ESCOBILLAS XR 18V SIN CARGADOR/BATERÍA. En caja de cartón	214,00 €
	DCF622NT-XJ BRUSHLESS	5035048657225	18V	ATORNILLADOR ESTRUCTURAS METÁLICAS SIN ESCOBILLAS 18V SIN CARGADOR/BATERÍA. Con maletín TSTAK	247,00 €
	DCF620NT-XJ BRUSHLESS	5035048555996	18V	ATORNILLADOR SIN ESCOBILLAS PARA PANEL YESO XR 1/4 18V SIN CARGADOR/BATERÍA. Con maletín TSTAK II	214,00 €
NOVEDAD 	DCS571NT-XJ BRUSHLESS	5035048723142	18V	SIERRA CIRCULAR DE MANO SIN ESCOBILLAS XR 18V Ø184mm SIN CARGADOR/BATERÍA. Con maletín TSTAK	225,00 €
NOVEDAD 	DCS572NT-XJ BRUSHLESS	5035048729175	18V	SIERRA CIRCULAR SIN ESCOBILLAS XR 18V Ø184mm con base compatible para raíl guía. SIN CARGADOR/BATERÍA. Con maletín TSTAK VI	247,00 €
	DCS391N-XJ	5035048356210	18V	SIERRA CIRCULAR XR 18V Ø165mm SIN CARGADOR/BATERÍA. En caja de cartón.	192,00 €
	DCS373N-XJ	5035048377772	18V	SIERRA CIRCULAR XR 18V Ø140mm MULTI-CORTE SIN CARGADOR/BATERÍA. En caja de cartón.	210,00 €
	DCS367NT-XJ BRUSHLESS	5035048656136	18V	SIERRA SABLE COMPACTA SIN ESCOBILLAS XR 18V SIN CARGADOR/BATERÍA. Con maletín TSTAK II	235,00 €
	DCS380N-XJ	5035048356203	18V	SIERRA SABLE XR 18V SIN CARGADOR/BATERÍA. En caja de cartón.	189,00 €
NOVEDAD 	DCS369NT-XJ BRUSHLESS	5035048723180	18V	MINI-SIERRA SABLE SIN ESCOBILLAS XR 18V SIN CARGADOR/BATERÍA. Con maletín TSTAK.	188,00 €

	REFERENCIA	CÓDIGO DE BARRAS	POTENCIA	DESCRIPCIÓN	TARIFA HERRAMIENTAS SIN IVA
	DCS334NT-XJ BRUSHLESS	5035048710623	18V	SIERRA DE CALAR SIN ESCOBILLAS XR 18V SIN CARGADOR/BATERÍA. Con maletín TSTAK II	246,00 €
NOVEDAD 	DCW210NT-XJ BRUSHLESS	5035048711699	18V	LIJADORA ROTORBITAL SIN ESCOBILLAS XR 18V SIN CARGADOR/BATERÍA. Con maletín TSTAK II.	182,00 €
	DCS371N-XJ	5035048446744	18V	SIERRA DE BANDA COMPACTA 18V XR SIN CARGADOR/BATERÍA. En caja de cartón.	290,00 €
	DCS551N-XJ	5035048494141	18V	SIERRA DE CORTE PARA PANEL YESO XR 18V SIN CARGADOR/BATERÍA. En caja de cartón.	167,00 €
	DCS365N-XJ	5035048630495	18V	INGLETADORA TELESCÓPICA XR 18V Ø184mm + XPS SIN CARGADOR/BATERÍA. En caja de cartón.	447,00 €
NOVEDAD 	DCS356NT-XJ BRUSHLESS	5035048726532	18V	MULTI-HERRAMIENTA OSCILANTE SIN ESCOBILLAS XR 18V SIN CARGADOR/BATERÍA. Con maletín TSTAK II.	192,00 €
	DGP580NT-XJ BRUSHLESS	5035048635162	18V	CEPILLO XR 18V SIN ESCOBILLAS SIN CARGADOR/BATERÍA. Con maletín TSTAK	247,00 €
NOVEDAD 	DCW604NT-XJ BRUSHLESS	5035048711804	18V	FRESADORA COMBO SIN ESCOBILLAS (2en1) XR 18V SIN CARGADOR/BATERÍA. Con maletín TSTAK VI	397,00 €
NOVEDAD 	DCW600N-XJ BRUSHLESS	5035048711798	18V	PERFILADORA SIN ESCOBILLAS XR 18V SIN CARGADOR/BATERÍA. En caja de cartón.	231,00 €
	DCS350N-XJ	5035048614815	18V	CORTADORA DE VARILLA ROSCADA XR 18V SIN CARGADOR/BATERÍA. En caja de cartón.	354,00 €
	DCN890N-XJ	5035048666906	18V	CLAVADORA DE HORMIGÓN SIN ESCOBILLAS XR 18V SIN CARGADOR/BATERÍA. Con maletín	645,00 €
	DCN650N-XJ BRUSHLESS	5035048648889	18V	CLAVADORA DE ACABADO SIN ESCOBILLAS XR 18V SIN CARGADOR/BATERÍA. En caja de cartón	408,00 €
NOVEDAD 	DCFS950N-XJ BRUSHLESS	5035048699850	18V	GRAPADORA DE CERCAS SIN ESCOBILLAS XR 18V SIN CARGADOR/BATERÍA. En caja de cartón.	590,00 €

	REFERENCIA	CÓDIGO DE BARRAS	POTENCIA	DESCRIPCIÓN	TARIFA HERRAMIENTAS SIN IVA
	 DCN701N-XJ BRUSHLESS	5035048706299	18V	GRAPADORA DE ELECTRICISTAS SIN ESCOBRILLAS XR 18V SIN CARGADOR/BATERÍA. En caja de cartón	268,00 €
	 DCE400NT-XJ	5035048732250	18V	EXPANDIDORA DE TUBO XR 18V SIN CARGADOR/BATERÍA. Grasa, cabezales Ø16, 20 y 25 mm. Con maletín TSTAK.	375,00 €
	 DCS491N-XJ	5035048667101	18V	CIZALLA XR 18V SIN CARGADOR/BATERÍA. En caja de cartón.	247,00 €
	 DCE531N-XJ	5035048648889	18V	VIBRADOR DE HORMIGÓN XR 18V SIN CARGADOR/BATERÍA. En caja de cartón.	279,00 €
	 DCE580N-XJ	5035048642177	18V	PISTOLA QUÍMICOS XR 18V 600ml SIN CARGADOR/BATERÍA. En caja de cartón.	268,00 €
	 DCE560N-XJ	5035048642030	18V	PISTOLA QUÍMICOS XR 18V 310ml SIN CARGADOR/BATERÍA. En caja de cartón.	247,00 €
	 DCE530N-XJ	5035048722886	18V	PISTOLA DE AIRE CALIENTE XR 18V 290-530 °C SIN CARGADOR/BATERÍA. En caja de cartón.	107,00 €
	 DCV584L-QW	5035048648841	18V	ASPIRADOR SÓLIDOS Y LÍQUIDOS CON CABLE O A BATERÍA XR 18V/14,4V Clase L SIN BATERÍA/CARGADOR. Máx. caudal de aire 954 l/min, volumen de tanque 7.5 litros, boquilla de aspiración y cepillo, 4.8kg. Funciona con baterías XR 14,4V/18V de DEWALT o con red eléctrica. EQUIPO ESTÁNDAR: manguera de 2m, boquilla para rincones, boquilla ancha, compartimento integrado para transportar y almacenar.	242,00 €
	 DWH161N-XJ	5035048715253	18V	ASPIRADOR SÓLIDOS XR 18V SIN CARGADOR/BATERÍA. Filtro lavable HEPA, manguera de 1m x 31mm, máx. caudal de aire 9 L/seg, capacidad del tanque 0.21L, Peso 9kg. EQUIPO ESTÁNDAR: Manguera flexible de 1m, adaptador escalonado de manguera, correa de hombro ajustable, boquilla, pinza para cinturón. En caja de cartón.	214,00 €
	 DCV517N-XJ	5035048641965	18V	ASPIRADOR SÓLIDOS Y LÍQUIDOS XR 18V PARA OBRA SIN CARGADOR/BATERÍA. Manguera de goma extensible de hasta 1m. Gran eficiencia del filtro atrapa el 99,7% del polvo, hasta partículas tan pequeñas como paneles de yeso y polvo de cemento, fácil vaciado del tanque con un solo pestillo y filtro extraíble y lavable de alta resistencia. Potencia 180W, máx. caudal de aire 15.9 L/seg, volumen de tanque 1.9L, peso 1.2 (2.2) kg. EQUIPO ESTÁNDAR: Manguera de goma de 1m, boquilla para rincones, boquilla ancha, baterías no incluidas.	117,00 €
	 DCC018N-XJ	5902013963448	18V	INFLADOR DE AIRE XR 18V Y 12V COCHE - SIN CARGADOR/BATERÍA Presión máxima 11,0 Bar, Salida de alta presión que ofrece hasta 14,7 l/min a 2,4 Bar. Puede utilizar 3 fuentes de alimentación diferentes: baterías XR de 18V (no incluida), enchufe de 12V (automóvil) o se puede alimentar con un adaptador de enchufe de 230V (no incluido, se vende por separado). Pantalla LCD de alta calidad con indicador digital y apagado automático. Luz LED. Función de desinflado rápido.	149,00 €

	REFERENCIA	CÓDIGO DE BARRAS	POTENCIA	DESCRIPCIÓN	TARIFA HERRAMIENTAS SIN IVA
	DCV100-XJ	5035048616116	18V	SOPLADOR COMPACTO XR 18V PARA OBRA SIN CARGADOR/BATERÍA. Potencia de salida de 265W, caudal de aire 2.8 m3/min, velocidad del aire 80m/s, 1.3kg. En caja de cartón.	91,00 €
	DCL040-XJ	5035048305560	18V	LINTERNA LUZ LED DE CABEZA ROTATIVA XR 18V SIN CARGADOR/BATERÍA.	42,00 €
	DCL043-XJ	5035048553824	18V	LINTERNA LUZ LED DE FARO XR 18V SIN CARGADOR/BATERÍA 120-1000 lúmenes, hasta 400m de distancia, clase IP54, hasta 10 horas de autonomía con batería de 5Ah.	85,00 €
	DCL074-XJ	5035048706169	18V	LUZ LED DE ÁREA XR 18V SIN CARGADOR/BATERÍA. 3 ajustes de brillo: 1500-3200-5000 lúmenes, temperatura de color 4.000 Kelvin de color claro. Patrón de haz de luz de 360°. Protección IP54 contra polvo y agua.	268,00 €
	DCL079-XJ	5035048678282	18V	FOCO LED XR 18V CON TRÍPODE SIN CARGADOR/BATERÍA. 3 ajustes del brillo: 1.000-1.800-3.000 lúmenes, temperatura de color 3.500K de color claro. Trípode telescópico ajustable hasta 2,2m. Protección IP55 contra polvo y agua	268,00 €

RADIO

	DCR019-QW	5035048440681	12V 18V 54V	RADIO COMPACTA XR con cable o baterías FM/AM Posibilidad de conectar dispositivos externos para escuchar música (iPod, iPhone, reproductores de MP3) a través de puerto auxiliar de 3,5mm. Pantalla LCD. Funciona con baterías XR Li-Ion 12V, 18V y 54V o con red eléctrica. 2,8kg. EQUIPO ESTÁNDAR: Baterías no incluidas	139,00 €
---	-----------	---------------	-------------------	--	-----------------



	REFERENCIA	CÓDIGO DE BARRAS	POTENCIA	DESCRIPCIÓN	TARIFA HERRAMIENTAS SIN IVA
OTROS ACOPLAMIENTOS					
	DCB090-XJ	5035048459225	12V 18V 54V	Adaptador que transforma la batería XR de cualquier amperaje (12V-18V-54V) en un cargador portátil con 2 salidas USB para dispositivos portátiles (teléfonos móviles, tabletas, ordenadores portátiles, etc.). Con indicador LED para leer el estado de carga de la batería conectada. Corriente de carga 1,5A.	31,00 €
	DCB500-QS	5035048643495	54V 230V	Adaptador de alimentación para 2 baterías XR FLEXVOLT de 54V y conversión a 230V	75,00 €
 NOVEDAD	DCE40032-XJ	5035048731598		Cabezal expandidor Ø32mm para DCE400	53,00 €
	DCE5801-XJ	5035048642214		Acoplamiento de tubo transparente para pistolas de químicos XR DCE560 y DCE580	80,00 €
	DCF6201-XJ	5035048468692	18V	Mecanismo de cargador rápido de tornillos para Atornillador Panel yeso DCF620	85,00 €
	DCV5801H-XJ	5035048442654		Filtro para aspirador DCV582 y DCV584	30,00 €
	DWV9390-XJ	5035048643556		Bolsa de polvo para cepillo sin cable DCP580	30,00 €
OTROS ACOPLAMIENTOS - TOOL CONNECT					
	DCE040-XJ	5035048662168		Adaptador de conectividad Bluetooth TOOL CONNECT para herramientas XR de 18V	53,00 €
	DCE041K10-XJ	5035048665411		10 Módulos de conectividad Bluetooth TOOL CONNECT	204,00 €



Ahorra tiempo y dinero con Tool Connect. Utilizando la plataforma de gestión de inventario, facilitará y maximizará tu productividad y protegerá tu inversión. Gestiona y localiza todas tus herramientas por bluetooth con los módulos de conectividad, con las baterías o con los adaptadores para herramientas XR de 18V. Con las herramientas inteligentes de 18V, puedes personalizar las especificaciones para un rendimiento perfecto. Consigue el mayor control de tus herramientas, o aquellas de tu equipo a través de la aplicación Tool Connect o en la web y prepárate para la obra del futuro.

DEWALT

XR FLEX VOLT

XR FLEXVOLT es una gama de herramientas eléctricas de 54V que ofrece un rendimiento sin igual que superará las expectativas de todos los profesionales.



























La batería XR FLEXVOLT conectada a una herramienta de 54V ofrecerá potencia, autonomía y un rendimiento nunca antes visto - para emprender de forma fiable todasaquellas aplicaciones exigentes que precisan de mayor energía, sin la molestia de arrastrar cables de alimentación ni generadores, proporcionando una mayor seguridad.

XR FLEXVOLT es totalmente compatible también con todas las herramientas eléctricas de DEWALT de 18V existentes en la gama XR - ofreciendo la flexibilidad de una autonomía mejorada y permitiendo a los usuarios operar todas sus herramientas sin cable con un sólo sistema de baterías para mayor comodidad y ahorro.



**EL PRIMER SISTEMA DEL MUNDO
CON BATERÍA FLEXIBLE DE 54/18 VOLTIOS**



	REFERENCIA	CÓDIGO DE BARRAS	POTENCIA	DESCRIPCIÓN	TARIFA HERRAMIENTAS SIN IVA	
HERRAMIENTAS CON BATERÍA XR FLEXVOLT LITIO 						
MARTILLOS SDS-MAX						
		DCH773Y2-QW  10.1 m/s ² 	5035048715734	54V	MARTILLO ELECTRONEUMÁTICO SIN ESCOBILLAS SDS-Max XR FLEXVOLT 54V 2 MODOS - 52mm Energía de Impacto (EPTA 05/2009) 19,4J, velocidad sin carga 145-290 rpm, 1.105-2.210 ipm, 2 modos de trabajo (percusión y cincelado), 10,9kg. EQUIPO ESTÁNDAR: dos baterías XR FLEXVOLT 54V/18V 12Ah Li-Ion, cargador, empuñadura multi-posición, maletín.	1.289,00 €
		DCH733X2-QW  9.0 m/s ² 	5035048681855	54V	MARTILLO ELECTRONEUMÁTICO SIN ESCOBILLAS SDS-Max XR FLEXVOLT 54V 2 MODOS - 48mm Energía de Impacto (EPTA 05/2009) 13.3J, velocidad sin carga 177-355 rpm, 1.350-2.705 ipm, 2 modos de trabajo (percusión y cincelado), 8,5kg. EQUIPO ESTÁNDAR: dos baterías XR FLEXVOLT 54V/18V 9Ah Li-Ion, cargador, empuñadura multi-posición, maletín.	1.182,00 €
		DCH614X2-QW  8.8 m/s ² 	5035048722916	54V	MARTILLO ELECTRONEUMÁTICO SIN ESCOBILLAS SDS-Max XR FLEXVOLT 54V 2 MODOS - 45mm Energía de Impacto (EPTA 05/2009) 10,5J, velocidad sin carga 190 - 380 rpm, impactos por minuto 1450-2900 ipm, 2 modos de trabajo (percusión y cincelado), 6,8kg. EQUIPO ESTÁNDAR: dos baterías XR FLEXVOLT 54V/18V 9Ah Li-Ion, cargador, empuñadura multi-posición, maletín.	1.020,00 €
		DCH481X2-QW  9.4 m/s ² 	5035048648995	54V	MARTILLO ELECTRONEUMÁTICO SIN ESCOBILLAS SDS-Max XR FLEXVOLT 54V 3 MODOS - 40mm Energía de Impacto (EPTA 05/2009) 6,1J, velocidad sin carga 540 rpm, impactos por minuto 3150 ipm, 3 modos de trabajo (rotación, percusión y cincelado), 6,7kg. EQUIPO ESTÁNDAR: dos baterías XR FLEXVOLT 54V/18V 9Ah Li-Ion, cargador, empuñadura multi-posición, maletín.	913,00 €
MARTILLOS SDS-PLUS						
		DCH333X2-QW  7.5 m/s ² 	5035048646748	54V	MARTILLO ELECTRONEUMÁTICO SIN ESCOBILLAS SDS-Plus XR FLEXVOLT 54V 3 MODOS - 30mm Energía de Impacto (EPTA 05/2009) 3.5J, velocidad sin carga 0-1000 rpm, impactos por minuto 0-4480 ipm, 3 modos de trabajo (rotación, percusión y cincelado), 5kg. EQUIPO ESTÁNDAR: dos baterías XR FLEXVOLT 54V/18V 9Ah Li-Ion, cargador, empuñadura multi-posición, pinza para cinturón, maletín TSTAK VI.	860,00 €
		DCH323T2-QW  7.5 m/s ² 	5035048648599	54V	MARTILLO ELECTRONEUMÁTICO SIN ESCOBILLAS SDS-Plus XR FLEXVOLT 54V 3 MODOS - 28mm Energía de Impacto (EPTA 05/2009) 2.8J, velocidad sin carga 0-980 rpm, impactos por minuto 0-3390 ipm, 3 modos de trabajo (rotación, percusión y cincelado), 4,7kg. EQUIPO ESTÁNDAR: dos baterías XR FLEXVOLT 54V/18V 6Ah Li-Ion, cargador, empuñadura multi-posición, pinza para cinturón, maletín TSTAK VI.	752,00 €
TALADRO ANGULAR						
		DCD460T2-QW  4.9 m/s ² 	5035048678763	54V	TALADRO ANGULAR SIN ESCOBILLAS XR FLEXVOLT 54V - Portabrocas 13mm, transmisión de 2 velocidades 0-300 / 0-1250 rpm, potencia de salida 1500W, par máx sostenido 140/130 Nm, máxima capacidad de taladrado en madera 152mm, 4,8kg. EQUIPO ESTÁNDAR: dos baterías XR FLEXVOLT 54V/18V 6Ah Li-Ion, cargador, empuñadura lateral, maletín TSTAK VI	752,00 €
MEZCLADOR						
		DCD240X2-QW 	5035048668344	54V	MEZCLADOR SIN ESCOBILLAS XR FLEXVOLT 54V - Dial de 5 velocidades electrónicas, porta-herramientas roscado M14, interruptor de seguridad de bloqueo, velocidad sin carga 0-725 rpm, 5,1kg EQUIPO ESTÁNDAR: 2 Baterías XR FLEXVOLT 54V/18V 9Ah, Cargador multi-voltaje 54/18V, Varilla mezcladora con espiral hacia abajo de 160mm y Bolsa (para almacenamiento del cargador y las baterías)	752,00 €

	REFERENCIA	CÓDIGO DE BARRAS	POTENCIA	DESCRIPCIÓN	TARIFA HERRAMIENTAS SIN IVA
AMOLADORA Y ROZADORA					
	DCG414T2-QW PERFORM PROTECT 5.9 m/s ² BRUSHLESS	5035048638552	54V	MINI-AMOLADORA SIN ESCOBILLAS XR FLEXVOLT 54V 125mm 9000 rpm, máx. diámetro de disco 125mm, rosca M14, 2.9kg. Electrónica, Arranque Suave, Freno, Embrague. EQUIPO ESTÁNDAR: dos baterías XR FLEXVOLT 54V/18V 6Ah Li-Ion, cargador, mango lateral de 2 posiciones, guarda protectora sin llave, llave, maletín TSTAK II.	591,00 €
NOVEDAD 	DCG200T2-QW PERFORM PROTECT 4.7 m/s ² BRUSHLESS	5035048705445	54V	MINI-AMOLADORA SIN ESCOBILLAS XR FLEXVOLT 54V 125mm 9000 rpm, máx. diámetro de disco 125mm, rosca M14, 2.9kg. Electrónica, Arranque Suave, Freno, Embrague. EQUIPO ESTÁNDAR: dos baterías XR FLEXVOLT 54V/18V 6Ah Li-Ion, cargador, mango lateral de 2 posiciones, guarda protectora sin llave, llave, maletín TSTAK II.	913,00 €
SIERRAS					
	DCS388T2-QW BRUSHLESS	5035048645741	54V	SIERRA SABLE SIN ESCOBILLAS XR FLEXVOLT 54V. 0-3000 cpm, longitud de carrera 28,6mm, fijación rápida de la hoja con 2 posiciones ajustables, 3.6kg. EQUIPO ESTÁNDAR: dos baterías XR FLEXVOLT 54V/18V 6Ah Li-Ion, cargador, maletín	645,00 €
NOVEDAD 	DCS576T2-QW BRUSHLESS	5035048643396	54V	SIERRA CIRCULAR SIN ESCOBILLAS XR FLEXVOLT 54V con base compatible para rail guía, 5800 rpm, diámetro de la hoja 190x30mm, capacidad de biselado 57°, Máx. Profundidad de corte a 90°/45° de 61/43mm, Máx. Profundidad de corte a 90°/45° con rail guía 57/39mm, 3.7kg. EQUIPO ESTÁNDAR: dos baterías XR FLEXVOLT 54V/18V 6Ah Li-Ion, cargador, hoja de sierra de 190x30mm, llave Allen, adaptador para aspiración y maletín TSTAK VI.	645,00 €
	DCS520T2-QW BRUSHLESS	5035048643006	54V	SIERRA DE INCISIÓN SIN ESCOBILLAS XR FLEXVOLT 54V con base compatible para rail guía. 59mm profundidad - Ø165mm con ajuste de rail, anti-retroceso, guarda. velocidad sin carga 1750 - 5000 rpm, diámetro de la hoja 165mm, diámetro interior 20mm, capacidad de biselado 47°, máx. profundidad de corte 59mm (55mm con rail), peso 5,1kg. EQUIPO ESTÁNDAR: dos baterías XR FLEXVOLT 54V/18V 6Ah Li-Ion, cargador, hoja de 42 dientes y maletín TSTAK VI	806,00 €
	DCS777T2-QW BRUSHLESS	5054905003432	54V	INGLETADORA TELESCÓPICA SIN ESCOBILLAS XR FLEXVOLT 54V Ø216mm + XPS. Con innovadora línea indicadora del corte con sombra XPS. Incluye base y guía, función de bloqueo de la cabeza y palanca de fijación rápida. Desplazamiento a la izquierda de la guarda con escala de medición. Dispone de ángulos de corte prefijados a 15°, 22.5°, 30° y 45°. Velocidad de la hoja 6.300 rpm, diámetro de la hoja 216mm, diámetro interior 30mm, capacidad de biselado 48°, capacidad de inglete (dcha/izqda) 50/50°, capacidad de corte a 90°/90° (Px A) 270x62mm, máx. profundidad de corte (sierras) 80mm, peso 14kg. EQUIPO ESTÁNDAR: dos baterías XR FLEXVOLT 54V/18V 6Ah Li-Ion, cargador, Hoja de sierra con dientes TCT, llave hexagonal, mordaza.	860,00 €
	DHS780T2A-QW BRUSHLESS	5035048644256	108V (2x54V)	INGLETADORA TELESCÓPICA SIN ESCOBILLAS XR FLEXVOLT 108V (2x54V) Ø305mm + XPS Funciona sin cable con 2 baterías de 54V o con fuente de alimentación para una máxima flexibilidad. Con innovadora línea indicadora del corte con sombra XPS. Velocidad de la hoja 3800 rpm, diámetro de la hoja 305mm, diámetro interior 30mm, capacidad de biselado 49/49°, capacidad de inglete (dcha/izqda) 60/50°, capacidad de corte a 90°/90° (P x A) 345x76, máx. profundidad de corte (sierras) 170mm, peso 25.5kg. EQUIPO ESTÁNDAR: dos baterías XR FLEXVOLT, 54V/18V 6Ah Li-Ion, cargador, adaptador para conversión a 230V, hoja de sierra de 60 dientes, llave hexagonal, mordaza, bolsa serrín	1.397,00 €

	REFERENCIA	CÓDIGO DE BARRAS	POTENCIA	DESCRIPCIÓN	TARIFA HERRAMIENTAS SIN IVA
	DCS690X2-QW BRUSHLESS	5035048680865	54V	CORTADORA DE HORMIGÓN SIN ESCOBILLAS XR FLEXVOLT 54V Ø230mm Protector rotativo con 5 posiciones. Suministro de agua dual a ambos lados. Indicador de sobrecarga. Transmisiones metálicas. Diámetro del disco 230mm, diámetro interior 22.2mm, 6.500 rpm, profundidad de corte 83mm. Peso 6,4kg. EQUIPO ESTÁNDAR: dos baterías XR FLEXVOLT 54V/18V 9Ah, cargador, disco de diamante y llave.	967,00 €
	DCS398T2-QW BRUSHLESS	5035048655719	54V	SIERRA ALLIGATOR® SIN ESCOBILLAS XR FLEXVOLT 54V. Espada de 430mm y hoja Poroton Clase 20, 2400 cpm, longitud de carrera 40mm, longitud de la hoja 430mm, 6,5kg. EQUIPO ESTÁNDAR: dos baterías XR FLEXVOLT 54V/18V 6Ah Li-Ion, cargador, Hoja TCT Clase 20 y Llave Allen.	806,00 €
	DCS7485T2-QW BRUSHLESS	5035048645789	54V	SIERRA DE MESA SIN ESCOBILLAS XR FLEXVOLT 54V Ø 210mm. Diámetro de la hoja 210/30mm, 5800 rpm, capacidad de biselado -3/48°, máx. profundidad de corte a 90°/45° 65/45mm, máx. cap. de corte (drcha/izqda) 825/558mm, tamaño de la mesa 485x485mm 21.5kg. EQUIPO ESTÁNDAR: dos baterías XR FLEXVOLT 54V/18V 6Ah Li-Ion, cargador, hoja 24 dientes SERIES 30°, guía de ingleses, llaves, guía paralela, puerto de extracción de polvo, pieza de empuje y bolsa (para almacenamiento del cargador y la batería)	967,00 €
OTRAS HERRAMIENTAS XR FLEXVOLT					
	DCV586MT2-QW BRUSHLESS PERFORM PROTECT	5035048691793	54V	ASPIRADOR SÓLIDOS Y LÍQUIDOS XR FLEXVOLT 54V Clase M, sistema de limpieza de doble filtro, manguera de 2.5m x 32mm, capacidad 15L, Peso 9kg. EQUIPO ESTÁNDAR: dos baterías XR FLEXVOLT 54V/18V 6Ah, cargador, manguera 2.5m x 32mm, Adaptador AirLock 35mm, adaptador escalonado de goma AirLock, bolsa de tela para aspirador.	726,00 €
	DCC1054T2-QW BRUSHLESS	5902013962656	54V	COMPRESOR NEUMÁTICO XR FLEXVOLT 54V 9,5L SIN ACEITE Potencia 0,4 HP / 300 W. Regulador OneTurn™ para una configuración rápida y sencilla de la presión BAR. Aire desplazado de 31 l/min @ 7 Bar, presión máx. 9,3 BAR. Desplazamiento de aire 48 l/min. Peso 11kg. EQUIPO ESTÁNDAR: 2 Baterías XR FLEXVOLT 54V/18V 6Ah, cargador	537,00 €

EL SISTEMA SIN CABLE MÁS COMPLETO DEL MUNDO

XR FLEXVOLT: LA POTENCIA DEL CABLE, LA LIBERTAD SIN CABLE













18V XR

AUTONOMÍA
COMPATIBLE CON TODA LA GAMA XR DE 18V

POTENCIA
MISMA POTENCIA QUE UNA HERRAMIENTA
CON CABLE CON LA LIBERTAD DE LA BATERÍA

54V XR FLEXVOLT

	REFERENCIA	CÓDIGO DE BARRAS	POTENCIA	DESCRIPCIÓN	TARIFA HERRAMIENTAS SIN IVA
HERRAMIENTAS SIN BATERÍAS NI CARGADOR					
NOVEDAD	 DCH773N-XJ PERFORM PROTECT 10.1 m/s ² BRUSHLESS	5035048715710	54V	MARTILLO ELECTRONEUMÁTICO SIN ESCOBILLAS SDS-Max XR FLEXVOLT 54V 2 MODOS 19.4J SIN CARGADOR/BATERÍA. Con maletín	967,00 €
	 DCH733N-XJ PERFORM PROTECT 9.0 m/s ² BRUSHLESS	5035048681831	54V	MARTILLO ELECTRONEUMÁTICO SIN ESCOBILLAS SDS-Max XR FLEXVOLT 54V 2 MODOS 13.3J SIN CARGADOR/BATERÍA. Con maletín	859,00 €
NOVEDAD	 DCH614N-XJ PERFORM PROTECT 8.8 m/s ² BRUSHLESS	5035048722855	54V	MARTILLO ELECTRONEUMÁTICO SIN ESCOBILLAS SDS-Max XR FLEXVOLT 54V 2 MODOS 10.5J SIN CARGADOR/BATERÍA. Con maletín	629,00 €
	 DCH481N-XJ PERFORM PROTECT 9.4 m/s ² BRUSHLESS	5035048658314	54V	MARTILLO ELECTRONEUMÁTICO SIN ESCOBILLAS SDS-Max XR FLEXVOLT 54V 3 MODOS 6.1J SIN CARGADOR/BATERÍA. Con maletín	522,00 €
	 DCH333NT-XJ PERFORM PROTECT 7.5 m/s ² BRUSHLESS	5035048655283	54V	MARTILLO ELECTRONEUMÁTICO SIN ESCOBILLAS SDS-Plus XR FLEXVOLT 54V 3 MODOS 3.5J SIN CARGADOR/BATERÍA. Con maletín TSTAK VI.	430,00 €
	 DCD460NT-XJ PERFORM PROTECT 4.9 m/s ² BRUSHLESS	5035048681220	54V	TALADRO ANGULAR SIN ESCOBILLAS XR FLEXVOLT 54V SIN CARGADOR/BATERÍA. Con maletín TSTAK VI	430,00 €
	 DCD240N-XJ BRUSHLESS	5035048668412	54V	MEZCLADOR SIN ESCOBILLAS XR FLEXVOLT 54V SIN CARGADOR/BATERÍA. En caja de cartón.	430,00 €
	 DCG414NT-XJ PERFORM PROTECT 5.9 m/s ² BRUSHLESS	5035048655467	54V	MINI-AMOLADORA SIN ESCOBILLAS XR FLEXVOLT 54V 125mm SIN CARGADOR/BATERÍA. Con maletín TSTAK II.	322,00 €
NOVEDAD	 DCG200NT-XJ PERFORM PROTECT 4.7 m/s ² BRUSHLESS	5035048705438	54V	ROZADORA SIN ESCOBILLAS XR FLEXVOLT 54V 125mm SIN CARGADOR/BATERÍA. Con 2 discos de diamante, espaciadores de 3mm, 6mm, 9mm y 12mm, cincel, llave de hoja hexagonal, maletín TSTAK VI	522,00 €
	 DCS388N-XJ BRUSHLESS	5035048645703	54V	SIERRA SABLE SIN ESCOBILLAS XR FLEXVOLT 54V SIN CARGADOR/BATERÍA. En caja de cartón.	343,00 €
NOVEDAD	 DCS576N-XJ BRUSHLESS	5035048645826	54V	SIERRA CIRCULAR SIN ESCOBILLAS XR FLEXVOLT 54V con base compatible para raíl guía. SIN CARGADOR/BATERÍA. En caja de cartón.	278,00 €

	REFERENCIA	CÓDIGO DE BARRAS	POTENCIA	DESCRIPCIÓN	TARIFA HERRAMIENTAS SIN IVA
	DCS777N-XJ BRUSHLESS	5035048651087	54V	INGLETADORA TELESCÓPICA SIN ESCOBILLAS XR FLEXVOLT 54V Ø216mm SIN CARGADOR/BATERÍA. En caja de cartón.	511,00 €
	DCS690N-XJ BRUSHLESS	5035048669150	54V	CORTADORA DE HORMIGÓN SIN ESCOBILLAS XR FLEXVOLT 54V Ø230mm SIN CARGADOR/BATERÍA. En caja de cartón.	537,00 €
	DCV586MN-XJ BRUSHLESS PERFORM PROTECT	5035048691779	54V	ASPIRADOR SÓLIDOS Y LÍQUIDOS XR FLEXVOLT 54V SIN CARGADOR/BATERÍA. En caja de cartón.	403,00 €
	DCC1054N-XJ BRUSHLESS	5902013962687	54V	COMPRESOR NEUMÁTICO XR FLEXVOLT 54V 9,5L SIN ACEITE SIN CARGADOR/BATERÍA. En caja de cartón.	322,00 €

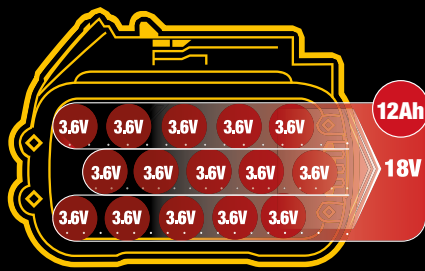

18V

5 celdas conectadas en serie (5 x 3,6V = 18V)
3 filas conectadas en paralelo (3 x 4Ah = 12Ah)
= 216WH

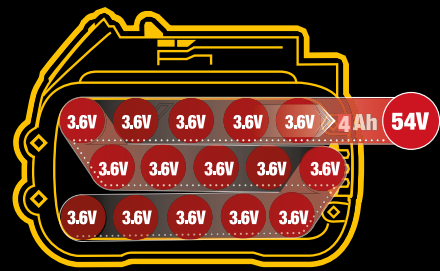

54V

15 celdas conectadas en serie (15 x 3,6V = 54V)
1 fila conectada en paralelo (1 x 4Ah = 4Ah)
= 216WH

12AH













**A VECES,
MÁS GRANDE,
ES MEJOR**

**AUTONOMÍA
IMBATIBLE**





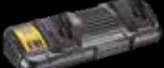



	REFERENCIA	CÓDIGO DE BARRAS	POTENCIA	DESCRIPCIÓN	TARIFA HERRAMIENTAS SIN IVA
BATERÍAS Y CARGADORES XR					
BATERÍA 12V XR					
NOVEDAD 	DCB124-XJ	5035048713686	12V	Batería carril XR 12V Li-Ion 3Ah	48,00 €
BATERÍAS 18V XR					
	DCB183-XJ	5035048438886	18V	Batería carril XR 18V Li-Ion 2Ah	70,00 €
NOVEDAD 	DCB189-XJ	5035048706770	18V	Batería carril XR 18V Li-Ion 4Ah	96,00 €
	DCB184-XJ	5035048466933	18V	Batería carril XR 18V Li-Ion 5Ah	113,00 €
	DCB184B-XJ	5035048558577	18V	Batería carril XR 18V Li-Ion 5Ah con Bluetooth	134,00 €
	DCB115P2-QW	5035048637043	18V	Kit 2 Baterías carril XR 18V Li-Ion 5Ah y Cargador XR 12V-18V carril Li-Ion	300,00 €
BATERÍAS 54V XR FLEXVOLT					
	DCB546-XJ	5035048646298	54V/18V	Batería carril XR FLEXVOLT 54V/18V Li-Ion 6Ah	171,00 €
	DCB547-XJ	5035048646908	54V/18V	Batería carril XR FLEXVOLT 54V/18V Li-Ion 9Ah	214,00 €
	DCB548-XJ	5035048706794	54V/18V	Batería carril XR FLEXVOLT 54V/18V Li-Ion 12Ah	268,00 €
	DCB132T2-QW	5035048640722	54V/18V	Kit 2 Baterías carril XR FLEXVOLT 54V/18V Li-Ion 6Ah y Cargador Doble XR FLEXVOLT: 54V - 18V - 12V carril Li-Ion	371,00 €
	DCB118X3-QW	5035048682203	54V/18V	Kit 3 Baterías carril XR FLEXVOLT 54V/18V Li-Ion 9Ah y Cargador XR FLEXVOLT: 54V - 18V carril Li-Ion	590,00 €

	REFERENCIA	CÓDIGO DE BARRAS	POTENCIA	DESCRIPCIÓN	TARIFA HERRAMIENTAS SIN IVA
CARGADORES 12V XR 18V XR 54V XR FLEXVOLT					
	DCB115-QW	5035048562321	12V 18V 54V	Cargador de baterías XR Li-Ion Para baterías de 12V, 18V y 54V Corriente de carga 4A.	53,00 €
	DCB119-XJ	5035048349885	12V 18V 54V	Cargador de baterías XR Li-Ion para coche Para baterías de 12V, 18V y 54V. Tiempo de carga de 45 min para batería de 1,5Ah, 100 min para batería de 4Ah	74,00 €
	DCB118-QW	5035048562277	18V 54V	Cargador rápido XR FLEXVOLT: 54V - 18V carril Li-Ion	85,00 €
	DCB132-QW	5035048640692	12V 18V 54V	Cargador Doble XR FLEXVOLT: 54V - 18V - 14,4V - 12V carril Li-Ion	113,00 €
NOVEDAD 	DCB104-QW	5035048706749	12V 18V 54V	Cargador rápido 4 Puertos XR FLEXVOLT: 54V - 18V - 12V carril Li-Ion. Corriente de carga 8A.	231,00 €

3 VOLTAJES MISMO CARGADOR			DCB124 12V 3Ah	DCB183 18V 2Ah	DCB189 18V 4Ah	DCB184 18V 5Ah	DCB546 54V/18V 6Ah	DCB547 54V/18V 9Ah	DCB548 54V/18V 12Ah
12V XR	18V XR	54V XR FLEXVOLT							
DCB115 220V		✓	✓	✓	✓	✓	✓	✓	✓
DCB119 12V		✓	✓	✓	✓	✓	✓	✓	✓
DCB118 220V				✓	✓	✓	✓	✓	✓
DCB132 220V		✓	✓	✓	✓	✓	✓	✓	✓
DCB104 220V		✓	✓	✓	✓	✓	✓	✓	✓



TALADROS Y ATORNILLADORES CON CABLE

	REFERENCIA	CÓDIGO DE BARRAS	POTENCIA	DESCRIPCIÓN	TARIFA HERRAMIENTAS SIN IVA
ATORNILLADORES UNIVERSALES Y PARA PANEL YESO					
	DW263K-QS	5011402270699	540W	Atornillador 540W para tornillos autoperforantes.. Para trabajar con tornillos autoperforantes, potencia de salida 295W, velocidad sin carga 0-2500 rpm, Par máx. sostenido 14.5Nm, portapuntas 1/4 (6,35mm), regulación de profundidad, 1,3 kg. EQUIPO ESTÁNDAR: Soporte hexagonal magnético de 8mm, adaptadores (13mm y 15mm), tope de profundidad ajustable, maletín	161,00 €
	DW268K-QS	5011402272433	540W	Atornillador 540W con embrague ajustable. Con control de par hasta 26Nm ideal para aplicaciones en madera, plástico y metal. Sistema único de Control de Par Versa Clutch, potencia de salida 295W, velocidad sin carga 0-2500 rpm, diámetro máx. de tornillo 6.3 mm, portapuntas 6.35mm, peso 1.3kg. EQUIPO ESTÁNDAR: maletín	204,00 €
	DW269K-QS	5011402284788	540W	Atornillador 540W con embrague ajustable de baja velocidad. Universal, potencia de salida 295W, velocidad sin carga 0-1000 rpm, sistema 'Control del Par Versa Clutch', par máx. sostenido 4-42Nm, portapuntas 1/4 (6,35 mm), diámetro máx. de tornillo 6,3 mm, 1,3 kg. EQUIPO ESTÁNDAR: maletín	214,00 €
	DW275KN-QS	5035048104248	540W	Atornillador 540W con embrague silencioso. Para atornillar en paneles de cartón-yeso y panelar madera, potencia de salida 295W, 0-5300 rpm, par máx. sostenido 10Nm, portapuntas 1/4(6,35 mm), diámetro máx. de tornillo 4,8mm, 1,3kg. Con embrague silencioso. EQUIPO ESTÁNDAR: Tope de profundidad ajustable, portapuntas y punta Ph2, pinza de sujeción, maletín	161,00 €
LLAVES DE IMPACTO					
	DW292-QS	5035048136331	710W	Llave Impacto 1/2" 710W Potencia de salida 370W, 440Nm de par, 2200 rpm, 2700 ipm, máx. capacidad M20, peso 3,2 kg. EQUIPO ESTÁNDAR: Anillo de retención de 1/2"	289,00 €
	DW294-QS	5035048136362	710W	Llave Impacto 3/4" 710W Potencia de salida 370W, 440 Nm de par, 2000 rpm, 2700 ipm, máx. capacidad M20, peso 3,2 kg. EQUIPO ESTÁNDAR: Anillo de retención de 3/4"	332,00 €











LAS LLAVES DE VASO DE IMPACTO DEWALT EXTREME OFRECEN LA MÁXIMA DURABILIDAD.

- Fabricadas de conformidad con las normas más exigentes para garantizar una larga vida útil y la máxima durabilidad
- Indicación clara del diámetro grabada con láser en todas las llaves
- Diseñada para su uso con llaves de 1/2", aunque viene también con adaptador de 1/4" a 1/2"









EXTREME

Para conocer la gama de Juegos de Llaves de Vaso de Impacto, consulte la página 144

	REFERENCIA	CÓDIGO DE BARRAS	POTENCIA	DESCRIPCIÓN	TARIFA HERRAMIENTAS SIN IVA
TALADROS ROTATIVOS					
	DWD014S-QS	5035048269299	550W	Taladro rotativo 550W - Portabrocas 10mm sin llave Potencia de salida 358W, 0-2500 rpm, 10,9Nm de par, portabrocas sin llave 1,0-10mm, rosca 1/2 x 20U.N.F., 1,8 kg.	91,00 €
	DWD112S-QS	5035048232620	701W	Taladro rotativo 701W - Portabrocas 1,0-10mm sin llave Potencia de salida 340W, 0-2500 rpm, 10,9 Nm de par, portabrocas sin llave 1,0-10mm, rosca 1/2 x 20U.N.F., peso 1,8 kg.	124,00 €
	D21441-QS	5035048153536	770W	Taladro rotativo 770W - Portabrocas 1,5-13mm Potencia de salida 425W, 0-1100/ 0-2700 rpm, 40/20Nm de par, portabrocas 1,5-13mm, rosca 1/2 20 U.N.F., peso 2,2 kg. EQUIPO ESTÁNDAR: Empuñadura lateral multiposición, tope de profundidad	225,00 €
	DWD221-QS 	5035048305508	800W	Taladro rotativo 800W - Portabrocas 1,5-13mm Potencia de salida 385W, 0-650 rpm, 40Nm de par, portabrocas 1,5-13mm, rosca 1/2 20 U.N.F., peso 2,3 kg. EQUIPO ESTÁNDAR: Empuñadura lateral multiposición	235,00 €
TALADRO ANGULAR					
	D21160-QS	5035048150085	350W	Taladro Angular 350W - Portabrocas 1,0-10mm Potencia de salida 180W, 0-1200 rpm, 9,2 de par, portabrocas 1,0-10mm, rosca 3/8" X 24 U.N.F, peso 1,7 kg. EQUIPO ESTÁNDAR: Llave del portabrocas	182,00 €
MEZCLADOR					
	DWD241-QS	5035048706701	1.800W	MEZCLADOR 1.800W - Dial de 3 velocidades electrónicas, porta-herramientas roscado M14, interruptor de seguridad de bloqueo, velocidad sin carga 0-725 rpm, 6,3kg EQUIPO ESTÁNDAR: Varilla mezcladora con espiral hacia abajo de 160mm y 2 Llaves para colocar y quitar el porta-herramienta	278,00 €
					
COLUMNA ELECTROMAGNÉTICA					
	DWE1622K-QS	5035048402238	1200W	Columna Electromagnética con Taladro Morse 1200W 2 velocidades 300/450 rpm, Tipo de portaherramienta Weldon 19mm, presión del taladrado 317kg, fuerza de imán 3800N, máx. protección contra re-arranque, profundidad de corte 50mm, máx. diámetro de perforación 50mm, peso 14kg. EQUIPO ESTÁNDAR: Porta-herramienta automático, tanque de lubricación, empuñadura reversible, carcasa de protección taladro, cinta de seguridad, maletín, portabrocas y adaptador 16mm	1.118,00 €



	REFERENCIA	CÓDIGO DE BARRAS	POTENCIA	DESCRIPCIÓN	TARIFA HERRAMIENTAS SIN IVA
TALADROS PERCUTORES					
	DWD024S-QS	5035048268193	701W	Taladro percutor 701W Potencia de salida 302W, 0-2800 rpm, 8,6Nm de par, portabrocas sin llave 1,5-13mm, rosca 1/2 X 20 U.N.F., peso 1,82 kg. EQUIPO ESTÁNDAR: Empuñadura lateral, tope de profundidad, portabrocas sin llave	89,00 €
	DWD024KS-QS	5035048268209	701W	Taladro percutor 701W Potencia de salida 302W, 0-2800 rpm, 8,6Nm de par, portabrocas sin llave 1,5-13mm, rosca 1/2 X 20 U.N.F., peso 1,82 kg. EQUIPO ESTÁNDAR: Empuñadura lateral, tope de profundidad, maletín, portabrocas sin llave	94,00 €
	DWD522KS-QS	5035048305393	950W	Taladro percutor 950W Potencia salida 415W, 2 velocidades 0-1250/ 0-3500 rpm, 40/20Nm de par, embrague mecánico de seguridad, portabrocas sin llave 1,5-13mm, rosca 1/2 x 20 U.N.F., peso 2,8kg. EQUIPO ESTÁNDAR: Empuñadura lateral multiposición, tope de profundidad, maletín	188,00 €
	DWD524KS-QS	5035048305256	1100W	Taladro percutor 1100W Potencia de salida 540W, 2 velocidades 0-1250/ 0-3500 rpm, 40/20Nm de par, embrague mecánico de seguridad, portabrocas sin llave 1,5-13mm, rosca 1/2 x 20 U.N.F., peso 2,8kg. EQUIPO ESTÁNDAR: Empuñadura lateral multiposición, tope de profundidad, maletín	203,00 €
	DWD530KS-QS  7.0 m/s ²	5035048305423	1300W	Taladro percutor 1300W Potencia de salida 680W, dos velocidades 0-1100/ 0-2700 rpm, 40/20Nm de par, embrague electromecánico de seguridad, portabrocas sin llave 1,5-13mm, rosca 1/2 x 20 U.N.F., peso 2,8kg. EQUIPO ESTÁNDAR: Empuñadura lateral multiposición, tope de profundidad, maletín	268,00 €



Las Brocas de Mampostería Extreme DeWALT ofrecen los mejores resultados en perforación de percusión:

- Duran hasta 2 veces más que una broca de mampostería estándar
- Su grado de carburo óptimo maximiza la durabilidad
- Ideal para taladrar orificios de anclajes, fijaciones de plástico y espacio para tuberías



Para conocer la gama completa de Brocas de mampostería EXTREME, consulte la página 86

EXTREME

	REFERENCIA	CÓDIGO DE BARRAS	POTENCIA	DESCRIPCIÓN	TARIFA HERRAMIENTAS SIN IVA
PERFORACIÓN Y CORTE DE DIAMANTE					
	D21570K-QS 	5035048310502	1300W	Taladro de Diamante 1300W - Para perforación en seco. Potencia de salida 680W, dos velocidades 0-1250/3500 rpm, embrague electrónico de seguridad, portabrocas con llave 1,0-16mm, rosca 1/2" x 20 U.N.F., máx. capacidad de taladrado 127mm, peso 3kg. EQUIPO ESTÁNDAR: Empuñadura lateral multiposición, tope de profundidad, maletín	279,00 €
	D21583K-QS	5035048160091	1910W	Taladro de Diamante 1910W - Para perforaciones en húmedo y seco Rosca 1-1/4 macho/ 1/2 hembra, potencia salida 1300W, tres velocidades 0-1000/0-2400/0-4600 rpm, embrague mecánico de seguridad, diámetro del collar 60mm, sistema de protección de temperatura, botón de bloqueo, máx. capacidad de taladrado (cemento) 152mm, máx. capacidad de taladrado (mampostería) 202mm, peso 6,4kg. EQUIPO ESTÁNDAR: Empuñadura multi-posición, conmutador de conexión, conector suministro de agua, conector sistema de extracción polvo, maletín	1.075,00 €
	DWC410-QS	5035048296363	1300W	Sierra de mano Circular de Diamante 1300W para Azulejos 13000 rpm, diámetro del disco 110mm, profundidad de corte 34mm, peso 2,7kg. EQUIPO ESTÁNDAR: Disco de diamante de 110mm húmedo/seco, manguera de agua, herramientas para cambio de disco	231,00 €
	D24000S-QS	5035048261477	1600W	Mesa de Agua 1.600W 4200 rpm, diámetro del disco 250mm, profundidad de corte 95mm, máx. capacidad de corte transversal a 90° de 610mm, máx. capacidad de corte transversal a 45° de 450mm, peso 32kg. EQUIPO ESTÁNDAR: Patas D240001, disco DT3734, extensión mesa, extensión trasera y lateral recogida agua, llave Hex	1.074,00 €

ACOPLAMIENTO PARA TALADRO DE DIAMANTE

	REFERENCIA	CÓDIGO DE BARRAS	DESCRIPCIÓN	TARIFA HERRAMIENTAS SIN IVA
	D215831-XJ	5035048163917	Soporte Taladro de Diamante de 60mm para D21583K	970,00 €

CORONAS DE DIAMANTE PARA PERFORAR EN SECO

ACOPLAMIENTO 1 1/2,
BSP (hembra) UNIVERSAL

CORONAS DE DIAMANTE PARA PERFORAR EN HÚMEDO

ACOPLAMIENTO 1/2,
BSP (macho) UNIVERSAL



ACOPLAMIENTO 1 1/4,
UNC (hembra) UNIVERSAL















Para conocer la gama completa de Coronas de Diamante, consulte la página 106

















CORONA PERFORADORA				INFORMACIÓN ADICIONAL									
80-90	90-100	100-125	125-150	POTENCIA	AMPERIOS/HORA	ENERGÍA IMPACTO	IMPACTOS	VELOCIDAD	PESO	VIBRACIÓN	MODOS	DIRECCIÓN APLICACIÓN	CARACTERÍSTICAS
				18V	4	2,1J	4600 ipm	1100 rpm	2,5 kg	6,6 m/s ²	3	↕ ↔ ↘	
				18V	5	2,1J	4600 ipm	1100 rpm	2,5 kg	6,6 m/s ²	3	↕ ↔ ↘	
				18V	5	2,1J	4600 ipm	1100 rpm	2,5 kg	6,6 m/s ²	3	↕ ↔ ↘	
				18V	4	2,6J	5680 ipm	1550 rpm	2,3 kg	14,5 m/s ²	3	↕ ↔ ↘	
				54V	6	2,8J	4390 ipm	980 rpm	3,6 kg	7,5 m/s ²	3	↕ ↔ ↘	
				54V	9	3,5J	4480 ipm	1000 rpm	3,7 kg	7,5 m/s ²	3	↕ ↔ ↘	
●	●			54V	9	6,1J	3150 ipm	540 rpm	5,4 kg	9,4 m/s ²	3	↔ ↘	
●	●			54V	9	10,5J	2900 ipm	380 rpm	6,8 kg	8,8 m/s ²	2	↔ ↘	
●	●	●		54V	9	13,3J	2705 ipm	355 rpm	9,8 kg	9,0 m/s ²	2	↘ ↔	
●	●	●	●	54V	12	19,4J	2210 ipm	290 rpm	10,9 kg	10,1 m/s ²	2	↘ ↔	
				710W	-	2,0J	5680 ipm	1550 rpm	2,5 kg	13,6 m/s ²	3	↕ ↔ ↘	
				800W	-	2,6J	5500 ipm	1550 rpm	2,6 kg	15,4 m/s ²	3	↕ ↔ ↘	
				900W	-	3,0J	5350 ipm	1450 rpm	3,1 kg	14,9 m/s ²	3	↕ ↔ ↘	
				950W	-	3,5J	5200 ipm	1150 rpm	3,7 kg	6,9 m/s ²	3	↕ ↔ ↘	
				950W	-	3,5J	5200 ipm	1150 rpm	3,7 kg	6,9 m/s ²	3	↕ ↔ ↘	
●	●	●		1000W	-	4,2J	4700 ipm	820 rpm	4,2 kg	8,2 m/s ²	3	↕ ↔ ↘	
●	●	●		1000W	-	4,2J	4700 ipm	820 rpm	4,2 kg	8,2 m/s ²	3	↕ ↔ ↘	
●	●			1050W	-	6,1J	3150 ipm	540 rpm	5,9 kg	9,4 m/s ²	3	↘ ↔	
●	●			1350W	-	10,5J	2900 ipm	380 rpm	7,8 kg	8,9 m/s ²	2	↘ ↔	
●	●	●		1600W	-	13,3J	2705 ipm	355 rpm	9,3 kg	9,6 m/s ²	2	↘ ↔	
●	●	●	●	1700W	-	19,4J	2210 ipm	290 rpm	10,5 kg	9,6 m/s ²	2	↘ ↔	

INFORMACIÓN ADICIONAL

POTENCIA	ENERGÍA IMPACTO	IMPACTOS	PESO	VIBRACIÓN	DIRECCIÓN APLICACIÓN	CARACTERÍSTICAS
1050W	7,1J	3150 ipm	5,6 kg	8,5 m/s ²	↑ → ↓	
1350W	10,5J	1450 - 2900 ipm	7,4 kg	8,7 m/s ²	↑ → ↓	
1600W	13,3J	1350 - 2705 ipm	8,8 kg	9,7 m/s ²	↓ →	
1500W	17,9J	2040 ipm	9,9 kg	12 m/s ²	↓ →	
1550W	19,0J	1050 - 2100 ipm	10,5 kg	7,5 m/s ²	↓ →	
1600W	22,5J	1620 ipm	13,8 kg	8,8 m/s ²	↓ →	
1600W	35J	1450 ipm	18,4 kg	6,8 m/s ²	↓ ↘	
1600W	35J	1450 ipm	16,9 kg	6,8 m/s ²	↓ ↘	
2100W	62J	960 ipm	31 kg	4,8 m/s ²	↓ ↘	

	REFERENCIA	CÓDIGO DE BARRAS	POTENCIA	DESCRIPCIÓN	TARIFA HERRAMIENTAS SIN IVA
MARTILLOS CON CABLE					
MARTILLOS COMBINADOS SDS-PLUS					
	D25033K-QS	5035048546888	710W	Martillo Ligero Combinado 710W 3 Modos SDS-Plus 22mm, Energía de Impacto (EPTA 05/2009) 2,0J, 0-1550 rpm, 0-5680 ipm, parada de rotación, peso 2,5kg. EQUIPO ESTÁNDAR: Empuñadura lateral multiposición, tope de profundidad, maletín TSTAK	156,00 €
	D25133K-QS	5035048546925	800W	Martillo Ligero Combinado 800W 3 Modos SDS-Plus 26mm, Energía de Impacto (EPTA 05/2009) 2,6J, 0-1550 rpm, 0-5500 ipm, parada de rotación, peso 2,5kg. EQUIPO ESTÁNDAR: Empuñadura lateral multiposición, tope de profundidad, maletín TSTAK	178,00 €
	D25144K-QS	5035048547007	900W	Martillo Ligero Combinado 900W 3 Modos SDS-Plus con cambio rápido de portabrocas 28mm, Energía de Impacto (EPTA 05/2009) 3,0J, 0-1450 rpm, 0-5350 ipm, parada de rotación, peso 3,1kg. EQUIPO ESTÁNDAR: Empuñadura lateral multiposición, tope de profundidad, maletín TSTAK, portabrocas extraíble de 13mm	235,00 €
	D25333K-QS  ACTIVE VIBRATION CONTROL  6.9 m/s ²	5035048648650	950W	Martillo Ligero Combinado 950W 3 modos SDS-Plus con motor vertical y AVC 30mm, Control Activo de la Vibración (AVC), parada de impacto, embrague de seguridad, energía de Impacto (EPTA 05/2009) 3,5J, 0-1150 rpm, 0-5200 ipm, peso 3.7kg. EQUIPO ESTÁNDAR: Empuñadura lateral multiposición, tope de profundidad, maletín TSTAK	311,00 €
	D25334K-QS  ACTIVE VIBRATION CONTROL  6.9 m/s ²	5035048648698	950W	Martillo Ligero Combinado 950W 3 modos SDS-Plus con motor vertical, cambio rápido de portabrocas y AVC 30mm, Control Activo de la Vibración (AVC), parada de impacto, embrague de seguridad, energía de Impacto (EPTA 05/2009) 3,5J, 0-1150 rpm, 0-5200 ipm, peso 3.9kg. EQUIPO ESTÁNDAR: Empuñadura lateral multiposición, tope de profundidad, portabrocas extraíble de 13mm, maletín TSTAK	354,00 €
	D25413K-QS  ACTIVE VIBRATION CONTROL  8.2 m/s ²	5035048441282	1000W	Martillo Ligero Combinado 1000W 3 Modos SDS-Plus con cambio rápido de portabrocas 32mm, diseño en L, Energía de Impacto (EPTA 05/2009) 4,2J, potencia de salida 680W, 0-820 rpm, 0-4700 ipm, parada de rotación, Control Activo de la Vibración (AVC), peso 4,2kg. EQUIPO ESTÁNDAR: Empuñadura lateral multiposición, tope de profundidad, maletín	430,00 €
MARTILLOS CINCELADORES SDS-PLUS					
	D25430K-QS  ACTIVE VIBRATION CONTROL  7,1 m/s ²	5035048441725	1000W	Martillo Ligero Cincelador Motor Vert. 1000W - 4,2J - SDS Plus AV. Diseño en L, Energía de Impacto (EPTA 05/2009) 4,2J, potencia de salida 650W, 0-4700 ipm, Control Activo de la Vibración (AVC), peso 4,0kg. EQUIPO ESTÁNDAR: empuñadura lateral multi-posición, maletín	403,00 €



	REFERENCIA	CÓDIGO DE BARRAS	POTENCIA	DESCRIPCIÓN	TARIFA HERRAMIENTAS SIN IVA
MARTILLOS COMBINADOS SDS-MAX					
	D25481K-QS  ACTIVE VIBRATION CONTROL  9.4 m/s ²	5035048648919	1050W	Martillo Combinado 5kg 1050W SDS-Max 6,1J 40mm, Energía de Impacto (EPTA 05/2009) 6,1J, 3150 ipm, portaherramienta SDS-Max, peso 5,9kg. EQUIPO ESTÁNDAR: Empuñadura lateral multiposición, maletín	483,00 €
NOVEDAD 	D25614K-QS  ACTIVE VIBRATION CONTROL  8.9m/s ²	5035048722992	1350W	Martillo Combinado 6kg 1350W SDS-Max Electrónico AVC 10,5J 45mm, Energía de Impacto (EPTA 05/2009) 10,5J, 1450-2900 ipm, Control Activo de la Vibración (AVC), portaherramientas SDS-Max, peso 7,8kg. EQUIPO ESTÁNDAR: Empuñadura lateral multiposición anti-vibración, maletín	644,00 €
	D25733K-QS  ACTIVE VIBRATION CONTROL  ULTIMO CONTROL DEL PAR  9.6 m/s ²	5035048667194	1600W	Martillo Combinado 8kg 1600W SDS-Max Electrónico AVC + UTC 13.3J, 48mm, Energía de Impacto (EPTA 05/2009) 13.3J, 177-355 rpm, 1.350-2.705 ipm, Control Activo de la Vibración (AVC), Último Control del Par (UTC), peso 9.3kg. EQUIPO ESTÁNDAR: Empuñadura lateral multiposición, maletín	752,00 €
	D25773K-QS  ACTIVE VIBRATION CONTROL  ULTIMO CONTROL DEL PAR  9.6 m/s ²	5035048667217	1700W	Martillo Combinado 10kg 1700W SDS-Max Electrónico AVC + UTC 19.4J, 52mm, Energía de Impacto (EPTA 05/2009) 19.4J, 145-290 rpm, 1.105-2.210 ipm, Control Activo de la Vibración (AVC), Último Control del Par (UTC), peso 10.5kg. EQUIPO ESTÁNDAR: Empuñadura lateral multiposición, maletín	859,00 €

BROCAS XLR® SDS-MAX

- Las brocas XLR® ofrecen una perforación superior y más efectiva, manteniendo la perforación óptima durante el mayor tiempo posible.
- Su punta de 4 cortantes facilita la perfecta perforación y su espiral de 4 estrías maximiza la eliminación de residuos para una perforación rápida y unos orificios limpios, lo que permite extender la energía de impacto y reducir la vibración.
- Disponibles en distintos diámetros de 16mm a 42mm, y longitudes entre 340mm y 920mm.

Para conocer la gama completa de Brocas XLR® SDS-MAX, consulte la página 94

XLR
PERFORM PROTECT

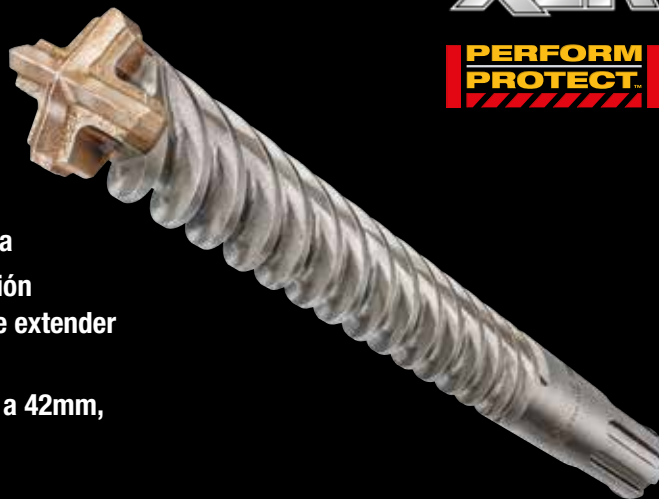

MARTILLOS DEMOLEDORES 5 - 30 kg

	D25810K-QS   8.5m/s ²	5035048648957	1050W	Martillo Demoledor 5kg 1050W - 7,1J SDS-Max Ideal para demolición ligera, preparación de la superficie o cincelado ranuras y aberturas de los canales en ladrillo, mampostería y hormigón ligero. Energía de Impacto (EPTA 05/2009) 7,1J 3.150 ipm, peso 5.6kg. EQUIPO ESTÁNDAR: Empuñadura lateral multiposición, maletín	430,00 €
	NOVEDAD D25832K-QS   8.7m/s ²	5035048723074	1350W	Martillo Demoledor 6kg 1350W - 10,5J - SDS-máx Electrónico AVC Energía de Impacto (EPTA 05/2009) 10,5J, 1450-2900 ipm, Control Activo de la Vibración (AVC), 7,4kg, porta-herramientas SDS-Max. EQUIPO ESTÁNDAR: Empuñadura lateral multi-posición, maletín.	590,00 €
	D25872K-QS   9.7 m/s ²	5035048667224	1600W	Martillo Demoledor 8kg 1600W SDS-Max - 13,3J Energía de Impacto (EPTA 05/2009) 13.3J, 1350-2705 ipm, Control Activo de la Vibración (AVC), peso 8.8kg. EQUIPO ESTÁNDAR: empuñadura lateral multi-posición, maletín.	698,00 €
	D25899K-QS	5035048182932	1500W	Martillo Demoledor 10kg 1500W - SDS-Max - 17,9J Energía de Impacto (EPTA 05/2009) 17,9J, potencia de salida 750W, 1020-2040 ipm, 9,5kg, porta-herramientas SDS-Max. EQUIPO ESTÁNDAR: Empuñadura lateral multi-posición, maletín.	633,00 €
	D25902K-QS   8.0 m/s ²	5035048460788	1550W	Martillo Demoledor 10kg 1550W SDS-Max Electrónico y AVC - 19J Energía de Impacto (EPTA 05/2009) 19J, potencia de salida 750W, 1020-2040 ipm, Control Activo de la Vibración (AVC), 10.9kg EQUIPO ESTÁNDAR: empuñadura lateral multi-posición, puntero, maletín.	769,00 €
	D25951K-QS   8.0 m/s ²	5035048692783	1600W	Martillo Demoledor 13kg SDS-Max 1600W - AVC - 24J Energía de Impacto (EPTA 05/2009) 24J, 1620 ipm, Control Activo de la Vibración (AVC), 13.3kg EQUIPO ESTÁNDAR: Empuñadura lateral multi-posición, puntero, maletín	913,00 €
	D25960K-QS   4.8 m/s ²	5035048297162	1600W	Martillo Demoledor 16kg Hex 1600W - porta-herramientas Hex 28mm, Energía de Impacto (EPTA 05/2009) 35J. Potencia de salida 1000W, 1.450 ipm, Energía de Impacto (EPTA 05/2009) 35J, peso 18,4kg. EQUIPO ESTÁNDAR: Puntero, empuñadura multi posición, maletín con ruedas.	1.042,00 €
	D25961K-QS   6.8 m/s ²	5035048297193	1600W	Martillo Demoledor 16kg Hex 1600W - porta-herramientas Hex 30mm, Energía de Impacto (EPTA 05/2009) 35J, potencia de salida 1000W, 1450 ipm, vibración mano/brazo 6.8 m/s ² , soli 16.9kg. EQUIPO ESTÁNDAR: puntero, empuñadura lateral multi-posición, maletín con ruedas.	1.064,00 €
	D25981K-QS   4.8 m/s ²	5035048657034	2100W	Martillo Rompedor 30kg Hex 2100W - AVC Porta-herramientas Hex 28mm, Energía de Impacto (EPTA 05/2009) 62J, potencia de salida 1200W, 960 ipm, vibración mano/brazo 4.8 m/s ² , peso 31kg. EQUIPO ESTÁNDAR: Puntero, carro con ruedas	1.612,00 €

ACCESORIOS PARA MARTILLOS					
	DWH201D-XJ 	5035048705407		Sistema de extracción de polvo para martillos SDS-Plus	59,00 €
	D25304DH-XJ 	5035048648773		Sistema de extracción de polvo para los martillos 54V (DCH333/323), 18V (DCH283) y martillos con cable 3kg (D25333/334)	161,00 €
	DWH050-XJ 	5035048696750		Sistema de extracción de polvo para martillos de 5 a 10kg. Equipado con 2 cabezales intercambiables para perforación, diámetro del collar 0-38mm y 38-52mm, 2 boquillas de limpieza para agujeros. Compatible con cualquier aspirador profesional.	134,00 €
	DWH051-XJ 	5035048696767		Sistema de extracción de polvo para martillos demolidores de 5 a 13kg (porta-herramientas SDS-máx Hex 19mm). Equipado de 3 boquillas flexibles engomadas de diámetro diferente, 2 adaptadores para herramienta. Compatible con cualquier aspirador profesional. En maletín. Máx. diámetro del puntero 27mm.	117,00 €

**TOTAL SEGURIDAD.
MÁXIMA
PRODUCTIVIDAD.**



Las herramientas Perform&Protect de DEWALT están diseñadas para defenderse contra la inhalación de polvo, la pérdida del control del par y disminuir la vibración de la herramienta sin sacrificar el rendimiento que necesitas.



POLVO

SOLUCIONES DE EXTRACCIÓN DEL POLVO

Cuando el logo "Perform&Protect" es otorgado por el POLVO, se garantiza que la posibilidad de inhalación de polvo se reduce drásticamente para ofrecer un entorno de trabajo más limpio y seguro.



VIBRACIÓN

AL MENOS REDUCCIÓN DE 20% EN VIBRACIÓN

Cuando el logo "Perform&Protect" hace referencia a la VIBRACIÓN, se garantiza que se han reducido los niveles de Vibración Tri-Axiales, aumentando el tiempo de uso sin reducir el rendimiento.



CONTROL

CARACTERÍSTICAS ÚNICAS E INNOVADORAS DE CONTROL DEL PAR

Cuando el logo "Perform & Protect" es otorgado por el CONTROL, se garantiza que las características adicionales e innovadoras de seguridad y control de par se han incorporado en el diseño de la herramienta.







	REFERENCIA	CÓDIGO DE BARRAS	POTENCIA	DESCRIPCIÓN	TARIFA HERRAMIENTAS SIN IVA
HERRAMIENTAS PARA TRABAJOS DE METAL					
MINI-AMOLADORAS - 115mm					
	DWE4016-QS	5035048642870	730W	Mini-amoladora 115mm 730W Arranque suave + Bloqueo y Protección contra re-arranque, 11000 rpm, rosca M14, peso 1.8kg. EQUIPO ESTÁNDAR: guarda protectora, empuñadura lateral, tuerca interna y externa, llave.	63,00 €
	DWE4056-QS	5035048634448	800W	Mini-amoladora 115mm 800W Arranque Suave + Bloqueo y Protección contra re-arranque, 11800 rpm, rosca M14, peso 1.8kg. EQUIPO ESTÁNDAR: guarda protectora, empuñadura lateral multi-posición, tuerca interna y externa, llave.	75,00 €
	DWE4156-QS	5035048634479	900W	Mini-amoladora 115mm 900W Arranque Suave + Bloqueo y Protección contra re-arranque, 11800 rpm, rosca M14, peso 2.0kg. EQUIPO ESTÁNDAR: Guarda protectora, empuñadura lateral multiposición, tuerca interna y externa, llave.	80,00 €
	DWE4156KD-QS	5035048634523	900W	Mini-amoladora 115mm 900W Arranque Suave + Bloqueo y Protección contra re-arranque, 11800 rpm, rosca M14, peso 2.0kg. EQUIPO ESTÁNDAR: Guarda protectora, empuñadura lateral multiposición, tuerca interna y externa, llave, disco de diamante, maletín	103,00 €
	DWE4206-QS	5035048464304	1010W	Mini-amoladora 115mm 1010W Arranque Suave + Bloqueo y Protección contra re-arranque, 11000 rpm, rosca M14, sistema de extracción de polvo, 2.1kg. EQUIPO ESTÁNDAR: guarda protectora sin llave, empuñadura lateral multi-posición, tuerca interna y externa, llave.	107,00 €
	DWE4246-QS 	5035048645369	1.200W	Mini-amoladora 115mm 1200W Electrónica, Embrague, Arranque Suave + Bloqueo y Protección contra re-arranque, 2800-10000 rpm, rosca M14, control electrónico de velocidad, sistema de extracción de polvo, peso 2.3kg. EQUIPO ESTÁNDAR: guarda sin llave, empuñadura lateral multi-posición anti-vibración, tuerca interna y externa, llave.	150,00 €
MINI-AMOLADORAS - 125mm					
	DWE4057-QS	5035048633847	800W	Mini-amoladora 125mm 800W Arranque Suave + Bloqueo y Protección contra re-arranque, 11.800 rpm, rosca M14, peso 1.8kg. EQUIPO ESTÁNDAR: guarda protectora, empuñadura lateral multi-posición, tuerca interna y externa, llave.	80,00 €
	DWE4157-QS	5035048634509	900W	Mini amoladora 125mm 900W - Arranque Suave + Bloqueo y Protección contra re-arranque, 11800 rpm, rosca M14, peso 2.05kg. EQUIPO ESTÁNDAR: guarda protectora, empuñadura lateral multi-posición, tuerca interna y externa, llave.	80,00 €
	DWE4203-QS	5035048464205	1010W	Mini-Amoladora 125mm con interruptor hombre-muerto, sistema de extracción de polvo, empuñadura lateral antivibración, escobillas de desconexión automática, tuerca anti bloqueo, botón de bloqueo del eje. 11.000 rpm, máx. diámetro de disco 125mm, rosca M14, peso 2,2kg. EQUIPO ESTÁNDAR: Guarda protectora 125mm, tuerca interna y externa, llave, empuñadura lateral antivibración multi-posición	107,00 €
	DWE4207-QS	5035048464359	1010W	Mini-amoladora 125mm 1010W con Arranque Suave, Bloqueo y Protección contra re-arranque, 11000 rpm, rosca M14, sistema de extracción de polvo, peso 2.2kg. EQUIPO ESTÁNDAR: guarda protectora, empuñadura lateral multi-posición anti-vibración, tuerca interna y externa, llave.	113,00 €
	DWE4217-QS	5035048464557	1200W	Mini-amoladora 125mm 1200W con Arranque Suave, Bloqueo y Protección contra re-arranque, 11000 rpm, rosca M14, sistema de extracción de polvo, 2.2kg. EQUIPO ESTÁNDAR: guarda protectora sin llave, empuñadura lateral multi-posición anti-vibración, tuerca interna y externa, llave.	135,00 €

	REFERENCIA	CÓDIGO DE BARRAS	POTENCIA	DESCRIPCIÓN	TARIFA HERRAMIENTAS SIN IVA
	DWE4227-QS PERFORM PROTECT	5035048548882	1200W	Mini-amoladora 125mm 1200W con Embrague, Arranque Suave, Bloqueo y Protección contra re-arranque, Fuerza de torsión, sistema de protección contra sobrecarga, sistema de extracción de polvo,, guarda protectora de fácil montaje, ajuste y retirada, tuerca anti bloqueo, botón de bloqueo del eje. 11.000 rpm, máx. diámetro de disco 125mm, rosca M14, peso 2,2kg. EQUIPO ESTÁNDAR: Guarda protectora sin llave, empuñadura lateral antivibración multi-posición, tuerca interna y externa, llave.	150,00 €
	DWE4233-QS	5035048614020	1400W	Mini-amoladora 125mm 1400W con interruptor hombre-muerto, sistema de extracción de polvo, empuñadura lateral antivibración, tuerca anti bloqueo, botón de bloqueo del eje. 11.500 rpm, máx. diámetro de disco 125mm, rosca M14, peso 2,2kg. EQUIPO ESTÁNDAR: Guarda protectora 125mm, tuerca interna y externa, llave, empuñadura lateral antivibración multi-posición	139,00 €
	DWE4237-QS	5035048562840	1400W	Mini-amoladora 125mm 1400W - Arranque Suave + Bloqueo y Protección contra re-arranque, 11500 rpm, rosca M14, sistema de extracción de polvo, peso 2.2kg. EQUIPO ESTÁNDAR: Guarda protectora sin llave, empuñadura lateral antivibración multi-posición, tuerca interna y externa, llave.	145,00 €
	DWE4277-QS	5035048645406	1500W	Mini-amoladora 125mm 1500W con puño posterior, 10500 rpm, rosca M14, sistema de extracción de polvo, peso 2.6kg. EQUIPO ESTÁNDAR: guarda sin llave, empuñadura lateral multi-posición anti-vibración, tuerca anti-bloqueo, llave.	182,00 €
	DWE4257-QS PERFORM PROTECT	5035048645390	1500W	Mini-amoladora 125mm 1500W -Electrónica, Embrague, Arranque Suave + Bloqueo y Protección contra re-arranque, velocidad sin carga 2800-10000 rpm, rosca M14, sistema de extracción de polvo, peso 2.6kg. EQUIPO ESTÁNDAR: guarda sin llave, empuñadura lateral multi-posición anti-vibración, tuerca anti-bloqueo, llave.	193,00 €
	DWE4357-QS PERFORM PROTECT BRUSHLESS	5035048656662	1700W	Mini-amoladora sin escobillas 125mm 1700W Electrónica, Embrague, Arranque Suave, Freno electrónico, Bloqueo y Protección contra re-arranque, velocidad sin carga 2.200-10.500 rpm, rosca M14, peso 2.3kg. EQUIPO ESTÁNDAR: guarda sin llave, empuñadura lateral antivibración multi-posición, tuerca interna y externa, llave.	214,00 €
	DWE4369-QS PERFORM PROTECT BRUSHLESS	5035048656730	1700W	Mini-amoladora sin escobillas 125mm 1700W Especial INOX - Electrónica, Embrague, Arranque Suave, Freno electrónico, Bloqueo y Protección contra re-arranque, velocidad sin carga 1.800-8.000 rpm, rosca M14, peso 2.3kg. EQUIPO ESTÁNDAR: guarda sin llave, empuñadura lateral antivibración multi-posición, tuerca interna y externa, llave.	232,00 €
AMOLADORAS - 150mm y 180mm					
	DWE4238-QS	5035048645352	1400W	Mini-amoladora 150mm 1400W Arranque Suave + Bloqueo y Protección contra re-arranque. 150mm, 9000 rpm, rosca M14, sistema de extracción de polvo, 2.6kg. EQUIPO ESTÁNDAR: guarda sin llave, empuñadura lateral multi-posición anti-vibración, tuerca anti-bloqueo, llave.	150,00 €
	DWE4557-QS	5035048394823	2400W	Amoladora 180mm 2400W 8.500 rpm, rosca M14, sistema de extracción de polvo, 5.5kg. EQUIPO ESTÁNDAR: Guarda protectora, empuñadura lateral antivibración, tuercas de fijación del disco, llave	188,00 €

DISCOS DE DIAMANTE



Para conocer la gama completa de Discos de Diamante, consulte la página 132

	REFERENCIA	CÓDIGO DE BARRAS	POTENCIA	DESCRIPCIÓN	TARIFA HERRAMIENTAS SIN IVA
AMOLADORAS ANGULARES - 230mm					
	DWE490-QS	5035048617144	2000W	Amoladora 230mm 2.000W 6.600 rpm Motor protegido contra la abrasión, empuñadura lateral con dos posiciones, bloqueo del eje, ventana de acceso directo a las escobillas. 6.600 rpm, máx. diámetro de disco 230mm, rosca M14, peso 5,2kg. EQUIPO ESTÁNDAR: Guarda protectora, empuñadura lateral, tuerca, llave	113,00 €
	DWE492-QS	5035048617151	2200W	Amoladora 230mm 2.200W 6.600 rpm , rosca M14, peso 5.2kg. EQUIPO ESTÁNDAR: guarda protectora sin llave, empuñadura lateral multi-posición, tuerca interna y externa, llave.	117,00 €
	DWE492S-QS	5035048617205	2200W	Amoladora 230mm 2.200W 6.600 rpm con Arranque suave, inducido protegido contra la abrasión, empuñadura lateral de dos posiciones, botón bloqueo eje, ventana de cambio escobillas. 6.600 rpm, máx. diámetro de disco 230mm, rosca M14, peso 5,2kg. EQUIPO ESTÁNDAR: Guarda protectora, empuñadura lateral, tuerca, llave	128,00 €
	DWE494-QS	5035048617229	2200W	Amoladora 230mm 2.200W 6.500 rpm Arranque Suave + Bloqueo y Protección contra re-arranque, gatillo con opción de bloqueo, inducido protegido contra la abrasión, empuñadura lateral de dos posiciones, botón bloqueo eje, ventana de cambio escobillas. 6.600 rpm, máx. diámetro de disco 230mm, rosca M14, peso 5,2kg. EQUIPO ESTÁNDAR: Guarda protectora, empuñadura lateral, tuerca, llave	139,00 €
	DWE496-QS	5054905247652	2600W	Amoladora 230mm 2.600W 6.500 rpm Arranque Suave + Bloqueo y Protección contra re-arranque, peso 6,4kg. EQUIPO ESTÁNDAR: guarda protectora sin llave, empuñadura lateral multi-posición anti-vibración, tuerca anti-bloqueo, llave.	182,00 €
	DWE4579-QS	5035048394977	2600W	Amoladora 230mm 2.600W 6.500 rpm Embrague + Arranque Suave + Bloqueo y Protección contra re-arranque, control electrónico de velocidad, peso 5.7kg. EQUIPO ESTÁNDAR: guarda protectora sin llave, empuñadura lateral multi-posición anti-vibración, tuerca anti-bloqueo, llave.	221,00 €
	DWE4599-QS	5035048395004	2600W	Amoladora 230mm 2.600W 6.500 rpm Embrague Mecánico, rosca M14, sistema de extracción de polvo, arranque suave, Bloqueo y Protección contra re-arranque, control electrónico de velocidad, equilibrado automático, peso 6.0kg. EQUIPO ESTÁNDAR: guarda protectora sin llave, empuñadura lateral multi-posición anti-vibración, tuerca anti-bloqueo, llave.	247,00 €





NOVEDAD

ACOPLAMIENTOS PARA AMOLADORAS

	REFERENCIA	CÓDIGO DE BARRAS	115 mm	125 mm	230 mm	DESCRIPCIÓN	TARIFA HERRAMIENTAS SIN IVA
	DWE46150-XJ	5035048352953	●	●		Protector para pulidos compatible con discos Ø115-125mm. Compatible con el sistema AirLock de DEWALT	70,00 €
	DWE46225-XJ	5035048716113	●	●		Protector para cortes de Ø115-125mm. Compatible con el sistema AirLock de DEWALT	81,00 €
	DWE46229-XJ	5035048716120			●	Protector para cortes de Ø230mm. Compatible con el sistema AirLock de DEWALT	124,00 €

MAYO 2020

MAYO 2020

	REFERENCIA	CÓDIGO DE BARRAS	POTENCIA	DESCRIPCIÓN	TARIFA HERRAMIENTAS SIN IVA	
PULIDORA Y RECTIFICADORA						
	DWP849X-QS	5035048338896	1250W	Pulidora para Metal 1250W 180mm y 150mm 3.500 rpm Electrónica Diámetro 150-180mm, velocidad sin carga 0-600/ 3500 rpm, rosca M14, protección contra re-arranque, peso 3.0kg. EQUIPO ESTÁNDAR: disco de goma con velcro 180mm, bonete de pulir 180mm, empuñadura lateral, empuñadura horizontal.	247,00 €	
	DWE4884-QS	5035048463482	450W	Rectificadora de interiores cuerpo estrecho 450W, 25000 rpm, portafresas 6mm, peso 1.6kg. EQUIPO ESTÁNDAR: pinza de 6mm, llave.	107,00 €	
NOVEDAD	DWE4997-QS BRUSHLESS	5035048722749	1700W	Amoladora recta sin escobillas 1700W Electrónica + Freno Portafresas 6mm, velocidad sin carga 6.200/27.000 rpm, peso 2,4kg. EQUIPO ESTÁNDAR: portafresas 6mm y herramienta de montaje	268,00 €	
TRONZADORAS						
NOVEDAD		D28730-QS	5035048181980	2200W	Tronzadora de corte rápido 355mm 2200W 4000 rpm Para discos abrasivos, 4000 rpm, diámetro del disco 355mm, máx. capacidad de corte a 90° (perfil rectangular) 115x130mm, máx. capacidad de corte a 45° (perfil rectangular) 95x105mm, peso 17.5kg. EQUIPO ESTÁNDAR: llave.	231,00 €
	D28715-QS	5035048166789	2200W	Tronzadora de corte rápido 355mm 2200W 4000 rpm Para discos abrasivos, potencia de salida 1350W, 4000 rpm, diámetro del disco 355x2.5mm, máx. capacidad de corte a 90° (parafil rectangular) 74x230mm, máx. capacidad de corte a 45° (parafil rectangular) 55x137mm, peso 18kg. EQUIPO ESTÁNDAR: disco 355mm, llave.	354,00 €	
	DW872-QS	5011402282111	2200W	Tronzadora de corte rápido 355mm 2200W 1300 rpm Para discos de pastilla, potencia de salida 1350W, 1300 rpm, diámetro del disco 355x2.5mm, máx. capacidad de corte a 90° (parafil rectangular) 75x130mm, máx. capacidad de corte a 45° (parafil rectangular) 79x123 mm, 22.5kg. EQUIPO ESTÁNDAR: disco 355mm, mordaza auxiliar, llave.	537,00 €	

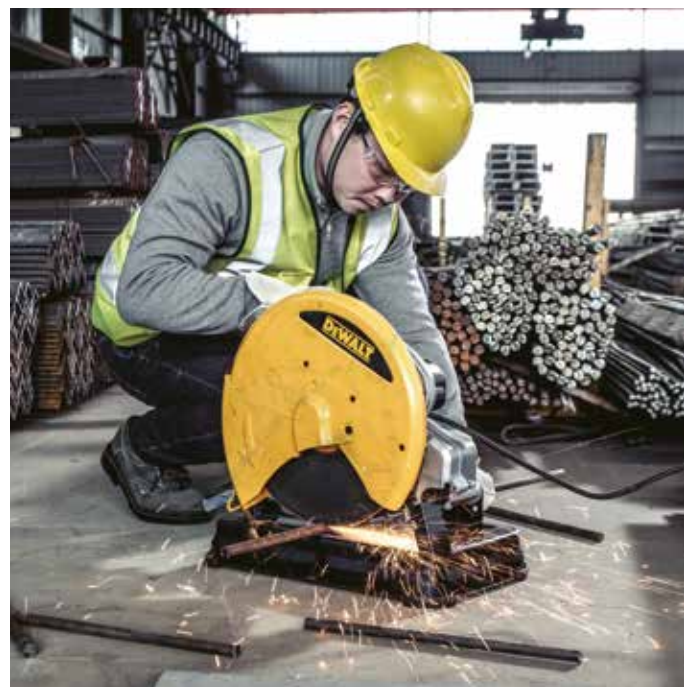

	REFERENCIA	CÓDIGO DE BARRAS	POTENCIA	DESCRIPCIÓN	TARIFA HERRAMIENTAS SIN IVA
PISTOLAS DE AIRE CALIENTE					
	D26411-QS	5035048290071	1800W	Pistola de Aire caliente de 1.800W 50-600 °C Control y regulación variable de la temperatura, temperatura de funcionamiento 50-400/ 50-600 °C, caudal de aire 250/450 l/min, peso 0,7kg. EQUIPO ESTÁNDAR: boquilla cónica, boquilla plana para cola	75,00 €
	D26414-QS	5035048290101	2000W	Pistola de Aire caliente de 2.000W 50-600 °C Pantalla digital para control de la temperatura, control y regulación variable de la temperatura, temperatura de funcionamiento 50-400 / 50-600 °C, caudal de aire 250/450 l/min, peso 0,7kg. EQUIPO ESTÁNDAR: boquilla cónica, boquilla plana para cola	107,00 €
HERRAMIENTAS OSCILANTES					
	DWE315-QS	5035048442463	300W	Multi-herramienta oscilante 300W; de rápido cambio y ajuste de accesorios, gatillo de velocidad variable 0- 22.000 opm, ángulo de oscilación 1.6 . peso 1.475kg. EQUIPO ESTÁNDAR: Hoja de sierra para madera con clavos, rascador rígido, plato de lijado con velcro, hojas de lija (25 unidades de diversos grados), adaptador Universal, llave hexagonal de 5mm.	139,00 €
	DWE315KT-QS	5035048460771	300W	Multi-herramienta Oscilante 300W; potencia de salida 300W; 0-22.000 opm, ángulo de oscilación 1.6°, rápido cambio y ajuste de accesorios sin llave, gatillo de velocidad variable. EQUIPO ESTÁNDAR: hoja de sierra para madera con clavos, hoja de sierra de corte rápido para madera blanda, hojas de sierra de detalles para madera blanda, hhojas de sierra segmentada para madera, hojas de sierra segmentada para azulejos, rascador rígido, plato de lijado con velcro, hojas de lija (25 unidades de diversos grados), adaptador universal, llave hexagonal de 5mm, adaptador de extracción de polvo, tope de profundidad/ guía de corte recto, maletín TSTAK.	204,00 €

¿CUÁL ES EL MEJOR ACCESORIO PARA CADA MATERIAL?

	Referencia	Madera	Madera con clavos	Yeso	PVC	Metal	Tejas	Moqueta	Cartón	Vidrio	Espuma	Azulejo	Adhesivos y selladores
	DT20700	✓		✓	✓	✓							
	DT20701	✓	✓	✓	✓								
	DT20702	✓	✓	✓	✓								
	DT20703	✓	✓	✓	✓								
	DT20704	✓	✓	✓	✓								
	DT20705	✓	✓	✓	✓								
	DT20706	✓	✓	✓	✓								
	DT20707					✓							
	DT20710	✓	✓	✓	✓								
	DT20711	✓	✓	✓	✓								
	DT20708	✓	✓	✓	✓								
	DT20709	✓	✓	✓	✓								
	DT20712						✓	✓	✓	✓	✓		
	DT20714												✓
	DT20716												✓
	DT20717											✓	
	DT20718											✓	
	DT20719												✓
SET	DT20713	✓	✓	✓	✓								
SET	DT20715	✓	✓	✓	✓								✓

■ Corte al ras ▲ Rascado



Para conocer la gama completa de accesorios para la multi-herramienta, consulte la página 122

	REFERENCIA	CÓDIGO DE BARRAS	POTENCIA	DESCRIPCIÓN	TARIFA HERRAMIENTAS SIN IVA
SIERRAS					
SIERRAS CIRCULARES E INCISIÓN					
	DWE550-QS	5035048392683	1200W	Sierra Circular 1.200W - 55mm profundidad - Ø 165mm potencia de salida 750W, 5500 rpm, diámetro de la hoja 165/20mm, capacidad de biselado 48°, máx. profundidad de corte a 90°/45° 55/35mm, base de acero, peso 3.6kg. EQUIPO ESTÁNDAR: hoja de sierra de 24 dientes, adaptador de extracción de polvo, guía paralela, llave.	124,00 €
	DWE560-QS	5035048392614	1350W	Sierra Circular 1.350W - 65mm profundidad - Ø 184mm potencia de salida 850W, 5500 rpm, diámetro de la hoja 184/16mm, capacidad de biselado 48°, máx. profundidad de corte a 90°/45° 65/42mm, base de acero, peso 3,7kg. EQUIPO ESTÁNDAR: hoja de sierra de 24 dientes, guía paralela, conducto de extracción de polvo, llave para la hoja.	167,00 €
NOVEDAD 	DWE576K-QS	5035048377581	1600W	Sierra Circular 1.600W - 65mm profundidad - Ø 190mm con base compatible para rail guía, 5.200 rpm, diámetro de la hoja 190mm, diámetro interior 30mm, capacidad de biselado 57°, máx. profundidad de corte a 90°/45° 61/43mm, Máx. Profundidad de corte a 90°/45° con rail guía 57/39mm, peso 4kg. EQUIPO ESTÁNDAR: Hoja de sierra 24 dientes, guía paralela, llave para la hoja, conducto de extracción de polvo, maletín.	210,00 €
	D23700-QS	5035048143025	1750W	Sierra Circular 1.750W - 86mm profundidad de corte - Ø 235mm potencia de salida 960W, 4700 rpm, diámetro de la hoja 235/30mm, capacidad de biselado 45°, máx. profundidad de corte a 90°/45° 86/62mm, base de acero, peso 8.2kg. EQUIPO ESTÁNDAR: hoja de sierra de 24 dientes, guía paralela, llave.	307,00 €
	DWS520KT-QS	5035048558652	1300W	Sierra de Incisión 1.300W con base compatible para rail guía. 55mm profundidad - Ø165mm con ajuste de rail, anti-retroceso, guarda. Potencia de salida 690W, 1.750-4.200 rpm, diámetro de la hoja 165mm, diámetro interior 20mm, capacidad de biselado 47°, máx. profundidad de corte 55mm, peso 5,1kg. EQUIPO ESTÁNDAR: Hoja de 48 dientes y maletín TSTAK	430,00 €
	REFERENCIA	CÓDIGO DE BARRAS	DESCRIPCIÓN	TARIFA HERRAMIENTAS SIN IVA	
ACOPLAMIENTOS PARA SIERRAS CIRCULARES E INCISIÓN					
	DE6292-XJ	5011402277254	Barra de unión para usar con los ralles guía DEWALT. Compatible con DWS5021 / DWS5022 / DWS5023	31,00 €	
	DWS5021-XJ	5035048191088	Raíl guía 1m. Compatible con DCS520 / DWS520 / DWE576 / DCS576 / DCS572	53,00 €	
	DWS5022-XJ	5035048191095	Raíl guía 1,5m. Compatible con DCS520 / DWS520 / DWE576 / DCS576 / DCS572	70,00 €	
	DWS5023-XJ	5035048191101	Raíl guía 2,6m. Compatible con DCS520 / DWS520 / DWE576 / DCS576 / DCS572	139,00 €	
	DWS5025-XJ	5035048191309	Bolsa para raíl guía DEWALT 1m y 1,5m Compatible con DWS5021 / DWS5022	38,00 €	
	DWS5026-XJ	5035048199305	Juego de mordazas para raíl guía Compatible con DWS5021 / DWS5022 / DWS5023	70,00 €	
	DWS5029-XJ	5035048199602	Tira anti-astillas 3m Compatible con DWS5021 / DWS5022 / DWS5023	30,00 €	

	REFERENCIA	CÓDIGO DE BARRAS	POTENCIA	DESCRIPCIÓN	TARIFA HERRAMIENTAS SIN IVA
SIERRA SABLE					
	DWE305PK-QS	5035048554258	1100W	Sierra Sable 1100W Electrónica potencia de salida 525W, velocidad variable, 0-2800 cpm, longitud de carrera 29mm, máx. capacidad de corte madera/piezas de acero y tuberías/PVC 280/100/130mm, 3.5kg. EQUIPO ESTÁNDAR: maletín.	160,00 €
SIERRA UNIVERSAL - ALLIGATOR®					
	DWE398-QS	5035048393871	1700W	Sierra Alligator® 1700W con espada de 430mm y hoja Poroton Clase 20. Potencia de salida 900W, 3000 cpm, longitud de carrera 40mm, longitud de la hoja 430mm, 5,5kg. EQUIPO ESTÁNDAR: hoja TCT Clase 20, llave.	468,00 €

BREAKAWAY™

La nueva e innovadora hoja de sierra sable segmentada te permite utilizar el total de la hoja, ahorrando tiempo y dinero.

2 Dobra la hoja en ambos sentidos hasta que se parta



1

Utiliza primero el segmento (1) de la hoja, cuando los dientes estén gastados, extrae la hoja de la herramienta

3

Insertar el segmento de la hoja (2) en la herramienta y continúa con el trabajo

Para conocer la gama completa de Hojas de Sierra Sable BREAKAWAY™, consulte la página 120

Bloques huecos de arcilla



Hormigón aireado/celular





Aislamiento



Madera



Para conocer la gama completa de hojas de sierra para Alligator, consulte la página 121

	REFERENCIA	CÓDIGO DE BARRAS	POTENCIA	DESCRIPCIÓN	TARIFA HERRAMIENTAS SIN IVA
SIERRAS DE CALAR					
	DW341K-QS	5035048156025	550W	Sierra de Calar 550W Electrónica, empuñadura cerrada, 500-3100 cpm, máx. capacidad de corte madera/acero/metales no ferrosos 85/20/10mm, porta-herramientas ajuste de hoja sin llave, cubierta antiarañazos de la base, adaptador aspirador, maletín, 2kg. EQUIPO ESTÁNDAR: 1 hoja, cubierta antiarañazos de la base, adaptador de extracción de polvo, maletín.	160,00 €
	DW331K-QS	5035048127766	701W	Sierra de Calar 701W Electrónica con sistema patentado de cambio automático sin llave de hojas con vástago en T, mecanismo anti-vibración de contrapesos patentado, acción pendular de 4 posiciones, base ajustable sin herramientas, arranque suave, rodillo de soporte de la hoja afilado en forma de V, soplador de la zona de corte. Potencia de salida 445W, 0-3.100 cpm, longitud de carrera 26mm, capacidad de biselado 45°, capacidad máx. de corte 130mm, peso 2,8kg. EQUIPO ESTÁNDAR: Cubierta antiarañazos de la base, sistema antiastillas de la base, adaptador para extracción del serrín, maletín	177,00 €
	DW333K-QS	5035048127803	701W	Sierra de Calar 701W Electrónica de puño abierto con sistema patentado de cambio automático sin llave de hojas con vástago en T, mecanismo anti-vibración de contrapesos patentado, acción pendular de 4 posiciones, base ajustable sin herramientas, arranque suave, rodillo de soporte de la hoja afilado en forma de V, soplador de la zona de corte. Potencia de salida 445W, 800-3.100 cpm, longitud de carrera 26mm, capacidad de biselado 45°, máx. capacidad de corte 130mm, peso 2,8kg. EQUIPO ESTÁNDAR: Cubierta antiarañazos de la base, sistema antiastillas de la base, adaptador para extracción del serrín, maletín	192,00 €

ACOPLAMIENTO PARA SIERRAS DE CALAR							
	REFERENCIA	CÓDIGO DE BARRAS	DW341K-QS	DW331K-QS	DW333K-QS	DESCRIPCIÓN	TARIFA HERRAMIENTAS SIN IVA
	DE3242-XJ	5011402280520	•	•	•	Guía compás para corte circular. Ideal para DW341K / DW331K / DW333K	22,00 €



XPC - La solución de hoja definitiva de DeWALT para sierras de calar, para el control y la precisión del corte

- Acero de primera calidad para la máxima durabilidad y cuerpo más grueso para un control sencillo y la máxima precisión
- Geometría de los dientes optimizada para una vida útil más larga y reducción de las roturas
- Mayor velocidad - gargantas amplias y profundas para favorecer la eliminación de virutas
- Punta de incisión diseñada para un corte fácil

Para conocer la gama completa de hojas para sierras de calar, consulte la página 115

	REFERENCIA	CÓDIGO DE BARRAS	POTENCIA	DESCRIPCIÓN	TARIFA HERRAMIENTAS SIN IVA
HERRAMIENTAS PORTÁTILES PARA TRABAJOS DE MADERA					
LIJADORAS ORBITALES					
	DWE6411-QS  4.0 m/s2	5035048553893	230W	Lijadora Orbital de 1/4 hoja 230W 14.000 opm 1/4 hoja, Ø órbita 1.6mm, sistema de aspiración integrado, sistema de agarre para lija de papel tradicional, 1.28kg. EQUIPO ESTÁNDAR: hoja de lija, papel paraforado, bolsa de serrín.	96,00 €
	DWE6411Z-IT  4.0 m/s2	5035048655566	230W	Lijadora Orbital de 1/4 hoja 230W 14.000 opm 1/4 hoja, Ø órbita 1.6mm, sistema de aspiración integrado, sistema de agarre para lija de papel tradicional y acoplamiento para persianas de madera. 1.28kg. EQUIPO ESTÁNDAR: hoja de lija, papel paraforado, bolsa de serrín, acoplamiento para persianas de madera.	117,00 €
LIJADORAS ROTORBITALES					
	DWE6423-QS  2,5 m/s2	5035048553954	280W	Lijadora Rotorbital 280W - Ø 125mm - 12.000 opm Electrónica Diseño compacto de agarre con la palma de la mano, tamaño del papel 125mm, 8.000-12.000 opm, Ø órbita 2.6mm, sistema de aspiración integrado, cambios rápidos de hojas de lija con un papel de velcro, 1.28kg. EQUIPO ESTÁNDAR: bolsa de serrín, hoja de lija.	134,00 €
LIJADORA DE BANDA					
	DWP352VS-QS	5035048615850	1010W	Lijadora de banda 1.010W - 75x533mm - Electrónica tamaño de banda 75x533mm, dimensión de lijado 75x140mm, 259-427m/min, sistema de aspiración integrado con porta-herramientas AirLock, doble empuñadura, 5.5kg. EQUIPO ESTÁNDAR: colector de polvo.	279,00 €

ACOPLAMIENTOS PARA LIJADORAS			DWE6411-QZ	D26410-QS	DW443-QS	DESCRIPCIÓN	TARIFA HERRAMIENTAS SIN IVA
	CON4011-IT		•			Acoplamiento de persianas de madera para DWE6411	27,00 €
	DE2639-XJ	5035048136553	•	•		Plato ø150mm con 6 y 8 agujeros para D26410	30,00 €
	DE2643-XJ	5035048133071	•			Disco de goma medio/duro 150mm para D26410	20,00 €
	DE2644-XJ	5035048133088	•			Disco de goma blando 150mm para D26410	25,00 €

HOJAS DE LIJA DE MALLA

LA NUEVA GENERACIÓN DE HOJAS DE LIJA





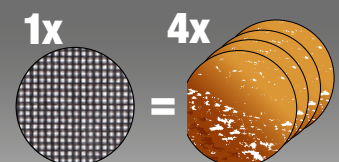
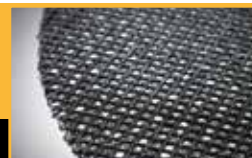



¿Por qué en Malla?

1. Rinde al menos 4 veces más que las hojas de lija tradicional de DEWALT
2. Acabado de la superficie 25% más liso que su equivalente en DEWALT
3. Acoplamiento universal - compatible con todas las marcas de herramientas, independientemente de los patrones de agujeros
4. El diseño de la malla permite una total extracción del polvo
5. Las mallas puede ser lavadas, secadas y re-utilizadas



4x MÁS VIDA ÚTIL





vs. Hojas de lija estándar DEWALT

	REFERENCIA	CÓDIGO DE BARRAS	POTENCIA	DESCRIPCIÓN	TARIFA HERRAMIENTAS SIN IVA
CEPILLOS					
	DW680-QS	5011402291458	600W	Cepillo 600W - 82x2,5mm profundidad máx. de corte 2.5mm, 15000 rpm, anchura del cepillo 82mm, profundidad de rebaje 12mm, longitud de la base 290mm, diámetro el tambor 54mm, ajuste de corte 0.1mm, 3 tamaños diferentes de ranura de biselado, sistema de aspiración integrado, 3.2kg. EQUIPO ESTÁNDAR: cuchillas TCT reversibles, guía paralela, adaptador de extracción de polvo.	204,00 €
	D26500-QS	5035048129418	1050W	Cepillo 1.050W - 82x4mm con control de profundidad. Potencia de salida 620W, 13.500 rpm, profundidad máxima de corte 4mm, profundidad de rebaje 25mm, anchura del cepillo 82mm, longitud de la base 320mm, diámetro del tambor 64mm, peso 4,0kg. EQUIPO ESTÁNDAR: Cuchillas TCT reversibles, guía paralela, tope ajustable para rebajes, salida de serrín, extractor de virutas a izquierda o derecha	220,00 €
FRESADORAS Y PERFILADORAS					
	DWE6005-QS	5035048442449	590W	Perfiladora 590W 16000 - 34000 rpm, pinza 6mm, máx diámetro fresa 29mm, recorrido vertical 22mm, 1.5kg. EQUIPO ESTÁNDAR: Base en forma de "D", pinza de 6mm, seguidor de copia, guía paralela, llave de 17mm, adaptador para extracción del serrín	193,00 €
	D26200-QS	5035048262238	900W	Perfiladora 900W 27.000rpm 8mm Electrónica Perfiladora compacta con base fija, 16000-27000 rpm, diámetro pinza 6-8mm, máx diámetro fresa 36mm, recorrido vertical 55mm, sistema de extracción de polvo integrado, 1.9kg. EQUIPO ESTÁNDAR: pinza 8mm y carril de guía Ø 17mm, adaptador de extracción de polvo, guía paralela	253,00 €
	D26204K-QS	5035048315781	900W	Fresadora Combo (2en1) 900W 27.000 rpm 8mm (1/4") Fresadora/Perfiladora con control de profundidad con base fija, 16000-27000 rpm, diámetro pinza 6-8mm, máx diámetro fresa 36mm, recorrido vertical 55mm, sistema de extracción de polvo integrado, 1.9kg. EQUIPO ESTÁNDAR: pinza 8mm y carril de guía Ø 17mm, 2 adaptadores para extracción del serrín, 2 guías paralelas	328,00 €
	DW621-QS	5011402274918	1100W	Fresadora 1.100W - 24.000 rpm (6-8mm) - Electrónica 8000-24000 rpm, diámetro pinza 6-8mm, máx. diámetro fresa 36mm, recorrido vertical 55mm, control de profundidad de 3 posiciones, mecanismo de bloqueo del eje, sistema de aspiración integrado, 3.1kg. EQUIPO ESTÁNDAR: pinza 8mm y carril de guía Ø 24mm, llave de 8mm y 17-10mm, guía paralela.	332,00 €
	DW625E-QS	5011402279371	2000W	Fresadora 2.000W - 20.000 rpm (6-12,7mm) - Electrónica 8000-20000 rpm, diámetro pinza 6-12.7mm, máx. diámetro fresa 50mm, recorrido vertical 80mm, control de profundidad de 3 posiciones, mecanismo de bloqueo del eje, 5.1kg. EQUIPO ESTÁNDAR: pinza 12mm, carril de guía Ø 30mm, llave de 22mm, adaptador de extracción de polvo, guía paralela.	354,00 €
ENSAMBLADORA					
	DW682K-QS	5011402279500	600W	Ensambladora 600W y 4mm Prof. de ranurado - 10.000 rpm diámetro fresa 100mm, máx. profundidad de corte 20mm, ajuste guía 0°-90°, profundidades de corte fijas 0/10/20, 3kg. EQUIPO ESTÁNDAR: hoja de ranurar TCT, llave, adaptador de extracción de polvo, maletín.	232,00 €

ACOPLAMIENTOS PARA FRESADORAS			DW615-QS	DW621-QS	DW629-QS	DW624-QS	DW625E-QS	DW626-QS	DW609-QS	D26200 / D26204	DESCRIPCIÓN	TARIFA HERRAMIENTAS SIN IVA
PINZAS DE SUJECCIÓN												
	DE6272-XJ	5011402277773			•	•	•				Pinza 6,0mm	22,00 €
	DE6274-XJ	5011402277797			•	•	•				Pinza 8,0mm	27,00 €
	DE6276-XJ	5011402277810			•	•	•				Pinza 10,0mm	22,00 €
	DE6277-XJ	5011402277827			•	•	•				Pinza 12,0mm	22,00 €
	DE6278-XJ	5011402277834					•				Pinza 12,7mm (1/2")	31,00 €
	DE6950-XJ	5011402277940	•	•					•	•	Pinza 6,0mm	20,00 €
	DE6951-XJ	5011402277957	•	•					•	•	Pinza 6,35mm (1/4")	25,00 €
	DE6952-XJ	5011402277964	•	•					•	•	Pinza 8,0mm	20,00 €
CASQUILLO GUÍA												
	DE6916-XJ	5011402278671		•					•		Casquillo guía de 16mm ajustados a la base	11,00 €
GUÍA PARALELA Y ACOPLAMIENTOS												
	DE6905-XJ	5011402277346	•	•					•	•	Elipsógrafo para cortes circulares	22,00 €
	DE6913-XJ	5011402277735	•	•	•	•	•	•	•	•	Guía paralela con ajuste micrométrico y extracción del serrín	48,00 €
	DWS5031-XJ	5035048199329	•	•	•	•	•	•			Acoplamiento para fresadoras para rail guía DWS5021-22-23	48,00 €





	REFERENCIA	CÓDIGO DE BARRAS	POTENCIA	DESCRIPCIÓN	TARIFA HERRAMIENTAS SIN IVA
INGLETADORAS					
					
INGLETADORAS					
	D27113-QS 	5035048332818	1600W	Ingletadora Mesa superior 1.600W - Ø 305mm + XPS motor universal, línea indicadora del corte con sombra XPS, diámetro de la hoja 305/30mm, 3300 rpm, capacidad de inglete (dcha/izqda) 50°, capacidad de biselado 48° dx, capacidad de corte a 90°/incl. 90° 160x85mm, capacidad de corte a 90°/incl. 90° 25x120mm, capacidad de corte a 45°/incl. 90° 160x55mm, capacidad de corte a 90°/incl. 45° 110x85mm, capacidad de corte a 45°/incl. 45° 155x55mm, máx. profundidad de corte (sierras) 51mm, 19.5kg. EQUIPO ESTÁNDAR: hoja de sierra 60D, conexión con tres salidas para aspiración, guía paralela, pieza de empuje, llave Allen, mordaza.	586,00 €
INGLETADORAS TELESCÓPICAS					
	DWS774-QS 	5035048614099	1400W	Ingletadora Telescópica 1.400W - Ø216mm + XPS Con innovadora línea indicadora del corte con sombra XPS. Incluye base y guía, función de bloqueo de la cabeza y palanca de fijación rápida. Desplazamiento a la izquierda de la guarda con escala de medición. Dispone de ángulos de corte prefijados 15°, 22.5°, 30° y 45°. Potencia de salida 1.100W, 4.500 rpm, diámetro de la hoja 216mm, diámetro interior 30mm, capacidad de biselado 48°, capacidad de inglete (dcha/izqda) 48/48°, capacidad de corte a 90°/90° (PxA) 250x62mm, máx. profundidad de corte (sierras) 70mm, peso 12 kg. EQUIPO ESTÁNDAR: Hoja de sierra TCT, llave hexagonal, mordaza.	354,00 €
	D27112-QS	5035048188385	1600W	Ingletadora Telescópica Mesa superior 1.600W Motor universal, diámetro de la hoja 305/30mm, 3650 rpm, capacidad de inglete (dcha/izqda) 60°/50°, capacidad de biselado 45°, capacidad de corte a 90°/incl 90° 285x90mm / 285x90mm, capacidad de corte a 45°/incl 90° 200x90mm / 200x90mm, capacidad de corte a 90°/incl 45° 285x50mm / 285x50mm, máx. capacidad de corte a 45°/incl 45° 200x50mm, máx. profundidad de corte (sierras) 51 mm, máx. capacidad de corte (drcha/izqda) 200/220mm, 23kg. EQUIPO ESTÁNDAR: hoja de sierra 60D, conexión con tres salidas para aspiración, pieza de empuje, llave Allen, guía paralela.	752,00 €
	DWS780-QS 	5035048332344	1675W	Ingletadora Telescópica 1675W - Ø 305mm - Electrónica + XPS Doble inclinación, motor universal, línea indicadora del corte con sombra XPS, diámetro de la hoja 305/30mm, 1900-3800 rpm, capacidad de inglete (dcha/izqda) 60°/50°, capacidad de biselado dx/sx 49°/49°, capacidad de corte a 90°/ incl 90° 303x110mm / 345x76mm, capacidad de corte a 45°/ 90° 268x63mm / 345x44mm, máx. capacidad de corte a 45°/ incl 45° 212x76mm, 24.8kg. EQUIPO ESTÁNDAR: hoja de sierra 60D, llave, bolsa de serrín, mordaza.	1.006,00 €
	DWS777-QS 	5035048633588	1800W	Ingletadora Telescópica 1800W - Ø 216mm + XPS Con innovadora línea indicadora del corte con sombra XPS. Incluye base y guía, función de bloqueo de la cabeza y palanca de fijación rápida. Desplazamiento a la izquierda de la guarda con escala de medición. Dispone de ángulos de corte prefijados a 15°, 22.5°, 30° y 45°. Potencia de salida 1.100W, 6.300 rpm, diámetro de la hoja 216mm, diámetro interior 30mm, capacidad de biselado 48°, capacidad de inglete (dcha/izqda) 50°/50°, capacidad de corte a 90°/90° (PxA) 265x62mm, máx. profundidad de corte (sierras) 80mm, peso 14kg. EQUIPO ESTÁNDAR: Hoja de sierra TCT, llave hexagonal, mordaza.	537,00 €
	DWS778-QS 	5035048399606	1850W	Ingletadora Telescópica 1850W - Ø250mm motor universal, línea indicadora del corte con sombra XPS, diámetro de la hoja 250/30mm, 4300 rpm, capacidad de inglete (dcha/izqda) 50°/50°, capacidad de biselado 48°, capacidad de corte a 90°/incl 90° 305x85mm / 305x85mm, capacidad de corte a 45°/incl 90° 215x85mm / 215x85mm, capacidad de corte a 90°/incl 45° 305x45mm / 305x45mm, máx capacidad de corte a 45°/incl 45° 215x45mm, máx. profundidad de corte (sierras) 85mm, 17,2kg. EQUIPO ESTÁNDAR: hoja de sierra TCT, mordaza, llave Allen.	645,00 €

ACOPLAMIENTOS PARA INGLETADORAS			DWS780-QS	DWS777-QS	DW778-QS	DZ7111-QS	DZ7112-QS	DZ7113-QS	DESCRIPCIÓN	TARIFA HERRAMIENTAS SIN IVA
	REFERENCIA	CÓDIGO DE BARRAS								
	DE7053-QZ	5011402260294	•	•	•	•	•	•	Bolsa de serrín	22,00 €
BANCOS DE TRABAJO										
	DE1000-XJ	5011402278381	•	•	•	•	•	•	Banco de trabajo universal 640 x 705	107,00 €
	DE7035-XJ	5035048332740	•	•	•	•	•	•	Banco de trabajo (caballete) de soporte universal. Se puede utilizar con sierras con el accesorio DE7025 Superficie de trabajo: 92cm Longitud y 13cm Ancho. 81cm Altura de trabajo de la superficie cuando está montado. Distancia patas cuando está montado 116,5cm Longitud y 72cm Ancho.	91,00 €
	DE7023-XJ	5035048113370	•	•	•	•	•	•	Banco de trabajo de alto rendimiento para Ingletadoras. Barra soporte de piezas de 1,7m con capacidad de extenderse hasta 3,83 metros. La barra soporte puede aguantar hasta 227kg de peso. Las piezas de soporte pueden convertirse en topes de profundidad para cortar piezas a la misma medida. Patas integradas para un rápido montaje del banco y asa de transporte integrada que facilita su transporte.	214,00 €
	DE7260-XJ	5035048694589	•	•	•	•	•	•	Banco de trabajo con ruedas para Ingletadora Amplios topes de apoyo regulables de 200mm para la colocación de piezas, resistente estructura de acero tubular con capacidad máxima de carga de 135kg. Carriles de montaje fácilmente ajustables. Grandes ruedas de goma para un sencillo transporte en el lugar de trabajo. Mecanismo neumático de elevación y descenso con dos posiciones. Instalación sencilla en un solo paso.	268,00 €
ACOPLAMIENTOS PARA BANCOS DE TRABAJO			DE7023-XJ	DE7035-XJ						
	REFERENCIA	CÓDIGO DE BARRAS			DESCRIPCIÓN	TARIFA HERRAMIENTAS SIN IVA				
1	DE7025-XJ	5035048115428	•	•	2 adaptadores para acoplar ingletadora en el banco DE7023/33/35	48,00 €				
2	DE7027-XJ	5035048128428	•	•	Rodillos para DE7023/33/35	53,00 €				
3	DE7028-XJ	5035048128435	•	•	Pata / brazo extensión adicional para DE7023/33/35	53,00 €				
4	DE7030-XJ	5035048128459	•	•	2 adaptadores extra largos para acoplar ingletadora en el banco DE7023/33/35	53,00 €				
5	DE7031-XJ	5035048128466	•		Extensión reforzada para DE7023	96,00 €				
6	DE7024-XJ	5035048115435	•	•	Mordaza: apoyo y tope de longitud para DE7023/33/35	48,00 €				



BASES DE SOPORTE Y EXTENSIONES LATERALES			DWS780-QS	DWS777-QS	DW778-QS	DZ7111-QS	DZ7112-QS	DZ7113-QS	DESCRIPCIÓN	TARIFA HERRAMIENTAS SIN IVA
1	DE3491-XJ	5011402275434		•	•				2 barras guía de 500mm para piezas pequeñas	31,00 €
2	DE3494-XJ	5011402275403		•	•				2 Barras de guía de 1000mm	48,00 €
3	DE3495-XJ	5011402275397		•	•				Base de apoyo para material - guía ingletadoras	70,00 €
ACOPLAMIENTOS PARA ASPIRACIÓN										
	DE7778-XJ	5011402291069		•	•	•	•	•	Kit de extracción de serrín Ø35mm	38,00 €











	REFERENCIA	CÓDIGO DE BARRAS	POTENCIA	DESCRIPCIÓN	TARIFA HERRAMIENTAS SIN IVA
SIERRAS COMBINADAS TGS					
	DW743N-QS	5035048161951	2000W	Sierra Combinada 2.000W - Ø 250mm - 2.850 rpm motor de inducción, diámetro de la hoja 250/30mm, 2850 rpm, capacidad de inglete (dcha/izqda) 45°/45°, capacidad de biselado 45°, máx capacidad de corte a 90°/incl 90° 140x68 / 180x20mm, máx capacidad de corte a 45°/incl 90° 95x70/120x46mm, capacidad de corte a 90°/incl 45° 70x95/150x20, máx. capacidad de corte 90° 70mm, máx. capacidad de corte 90°/45° 32 mm, 37kg. EQUIPO ESTÁNDAR: hoja de sierra 30D, guía paralela, pieza de empuje, 4 patas extraíbles, guarda protectora de la hoja, llave.	967,00 €
	D27107-QS	5035048911440	2000W	Sierra Combinada 2.000W - Ø 305mm - 4.000 rpm motor universal, diámetro de la hoja 305/30mm, 4000 rpm, capacidad de inglete (dcha/izqda) 48°/48°, capacidad de biselado 48°, máx capacidad de corte a 90°/incl 90° 205x63/50x155, máx capacidad de corte a 45°/incl 90° 160x35/45x155mm, máx capacidad de corte a 90°/incl 45° 205x50/50x100, máx capacidad de corte a 45°/incl 45° 60x110, máx. capacidad de corte incl. 90° 81mm, máx. capacidad de corte incl. 90°/45° 56mm, 40kg. EQUIPO ESTÁNDAR: hoja de 48 dientes, guía paralela, guía para ingletes, herramientas de montaje, mordaza, pieza de empuje, sistema de extracción de polvo, guarda protectora de la hoja, llave.	1.397,00 €

ACOPLAMIENTOS PARA SIERRAS COMBINADAS			DW743N-QS	D27107-QS		TARIFA HERRAMIENTAS SIN IVA
	REFERENCIA	CÓDIGO DE BARRAS			DESCRIPCIÓN	
1	DE3491-XJ	5011402275434	●	●	2 barras guía de 500mm para piezas pequeñas	31,00 €
2	DE3494-XJ	5011402275403	●	●	2 Barras de guía de 1000mm	48,00 €
3	DE3495-XJ	5011402275397	●	●	Placa de apoyo para material - guía ingletadoras - para DE3491 y DE3494	70,00 €
4	D271055-XJ	5035048137826		●	Mesa deslizante para D27105/7 TGS	737,00 €
	D271054-XJ	5035048137819		●	Kit sistema de extracción Ø 100mm para D27105/7 TGS	59,00 €



	REFERENCIA	CÓDIGO DE BARRAS	POTENCIA	DESCRIPCIÓN	TARIFA HERRAMIENTAS SIN IVA
MÁQUINAS ESTACIONARIAS					
SIERRAS DE BRAZO RADIAL					
	DW721KN-QS	5035048289099	2000W	Sierra de Brazo Radial 2.000W - 2 HP - Ø 300mm - Monofásica - Prof. 90mm motor de inducción, diámetro de la hoja 300/30mm, 3000 rpm, máx. velocidad de corte 36 m/sec, máx. profundidad de corte a 90°/45° 90/60mm, máx. capacidad de corte transversal a 90°/45° 507/342mm, 115kg. EQUIPO ESTÁNDAR: hoja de sierra TCT 32D, herramientas de montaje, patas, retorno de seguridad automático y freno de la hoja.	2.580,00 € <i>(Solicitar precio de montaje al servicio técnico)</i>
	DW729KN-XS	5035048290804	4000W	Sierra de Brazo Radial 4.000W - 4 HP - Ø 350mm - Trifásica - Prof. 110mm motor de inducción de 3 fases, diámetro de la hoja 350/30mm, 2780 rpm, máx. velocidad de corte 53 m/sec, máx. profundidad de corte a 90°/45° 110/75mm, máx. capacidad de corte transversal a 90°/45° 525/270mm, 149kg. EQUIPO ESTÁNDAR: hoja de sierra TCT 32D, herramientas de montaje, patas, retorno de seguridad automático y freno de la hoja.	3.909,00 € <i>(Solicitar precio de montaje al servicio técnico)</i>
SIERRAS DE MESA					
	DWE7485-QS	5035048723371	1850W	Sierra de Mesa 1.700W - Ø 210mm - Mesa 610x305mm - Portátil Diámetro de la hoja 210/30mm, 5800 rpm, capacidad de biselado 48°, máx. profundidad de corte a 90°/45° 65/45mm, máx. cap. de corte (drcha/izqda) 622/318mm, tamaño de la mesa 485x485mm, 22kg. EQUIPO ESTÁNDAR: hoja de sierra TCT 24D, guía de ingletes, llave Allen, guía paralela, puerto de extracción de serrín 35mm, pieza de empuje.	569,00 €
	DWE7492-QS	5035048692653	2000W	Sierra de Mesa 2.000W - Ø 250mm motor universal, diámetro de la hoja 250/30mm, 3800 rpm, capacidad de biselado -3/48°, máx. profundidad de corte a 90°/45° 77/57mm, máx. cap. de corte (drcha/izqda) 825/558mm, tamaño de la mesa 670x630mm, 26.6kg. EQUIPO ESTÁNDAR: hoja de sierra TCT 24D, guía de ingletes, 2 llave Allen, guía paralela, puerto de extracción de serrín, pieza de empuje.	859,00 €





ACOPLAMIENTOS PARA SIERRAS DE MESA				DW745-QS	DWE7491-QS	DCS7485T2		TARIFA HERRAMIENTAS SIN IVA
	REFERENCIA	CÓDIGO DE BARRAS				DESCRIPCIÓN		
	DE7450-XJ	5035048177099	●		●	Patas para la sierra DW745 y DCS7485T2		75,00 €
	DWE74912-XJ	5035048446515		●		Patas para DWE7491 y DWE7492		91,00 €
	DWE74911-XJ	5035048446508	●	●	●	Patas con ruedas para DCS7485T2, DWE7491, DWE7492 y DW745		203,00 €

	REFERENCIA	CÓDIGO DE BARRAS	POTENCIA	DESCRIPCIÓN	TARIFA HERRAMIENTAS SIN IVA
SIERRAS DE CINTA					
	DW738-QS	5011402284566	749W	Sierra de Cinta 749W - 0,75 HP - 155mm altura corte. Mesa 380x380mm con dos velocidades, ruedas de aluminio, canal de extracción de serrín, ajuste de bisel de 0° a 45°, guía paralela, protección de encendido/apagado con llave de seguridad extraíble y botón de interrupción de voltaje. Potencia de salida 550W, máx. altura de corte 155mm, máx. anchura de corte 310mm, velocidad de corte 330/800 m/min, tamaño de mesa 380x380mm, peso 23kg. EQUIPO ESTÁNDAR: Hoja de sierra, guía paralela	806,00 €
	DW876-QS	5011402271450	1000W	Sierra de Cinta 1.000W - 1 HP - 200mm altura corte. Mesa fresada 500x500mm de dos velocidades, con motor silencioso, extremadamente plana de 500x500mm, tensor de la hoja de fácil accionamiento con indicador de tensión, puerto para la extracción de serrín de 100mm. Potencia de salida 750W, máx. altura de corte 200mm, máx. anchura de corte 310mm, velocidad de corte 380/880 m/min, tamaño de la mesa 500x500mm, peso 54kg. EQUIPO ESTÁNDAR: Hoja afilada con diamante, interruptor de seguridad, patas, guía de ingleses y paralela	1.021,00 €
CEPILLOS REGRUESOS					
	DW733-QS	5011402272112	1800W	Regrueso Portátil 1.800W 317mm regrueso, 10000 rpm, máx. capacidad/máx. capacidad del espesador 317/152mm, máx. profundidad de cepillado 2mm, velocidad de alimentación 8m/min, diseño de 4 columnas para mayor estabilidad del cabezal, manivela de ajuste graduado de la profundidad, 33.6kg. EQUIPO ESTÁNDAR: adaptador para extracción del serrín, llave, llave para la hoja, guía para el cambio de la hoja.	752,00 €
	D27300-QS	5035048130711	2100W	Cepillo de Regrueso 2.100W 260mm cepillo y mesa de regrueso, 6200 rpm, tamaño mesa cepillado/mesa regrueso 1000x260/500x250mm, máx. profundidad de corte/de cepillado 4/3mm, velocidad de alimentación 5m/min, tobera de extracción de polvo y serrín de 100 mm 120mm, guía lateral grande de aluminio para realizar ángulos con precisión en la función de cepillado, mesa grande de aluminio extrudido para mayor precisión y fácil uso, 53kg. EQUIPO ESTÁNDAR: cuchillas HSS, guía ajustable, llave hexagonal, llave, llave de ajuste de la hoja, adaptador para extracción serrín, pieza de empuje, patas.	1.812,00 €
ACOPLAMIENTOS PARA CEPILLOS REGRUESOS					
	REFERENCIA	CÓDIGO DE BARRAS	DESCRIPCIÓN	TARIFA HERRAMIENTAS SIN IVA	
	DE7333-XJ	5011402289851	Par de láminas HSS para D27300	49,00 €	
ASPIRADORES					
	DWV901L-QS 	5035048467404	1400W	Aspirador de 30 litros Clase L 1400W Con innovador sistema de limpieza de doble filtro, potencia de succión constante, cada filtro se limpia automáticamente cada 30 segundos, absorción de líquidos y sólidos, toma de corriente incorporada, arranque automático y control de apagado. Máx. caudal de aire 4.080 l/min, capacidad 30 litros, capacidad de depósito líquidos 17,5 litros, peso 9,5kg. EQUIPO ESTÁNDAR: Manguera 4m x 32mm, adaptador AirLock 35mm, bolsa de polvo	392,00 €
	DWV902M-QS 	5035048401965	1400W	Aspirador de 38 litros Clase M 1400W Con capacidad de absorción de líquidos y sólidos de clase M según la legislación europea (eliminación del 99,9% de materiales con valores límite OEL de > 0.1 mg/m³), máx. capacidad 35 litros, máx. caudal de aire 3660 l/min, potencia máx. acoplada (Europa) (2200W máx), sistema de limpieza de doble filtro, 15kg. EQUIPO ESTÁNDAR: manguera 4m con diámetro 35mm, adaptador AirLock 35mm, adaptador universal Air Lock, bolsa de polvo.	569,00 €

ACOPLAMIENTOS PARA ASPIRADORES			D27900-QS	D27901-QS	D27902/M-QS	DWV902M-QS	DWV901L-QS	DW790-QS	DW793-QS	DESCRIPCIÓN	TARIFA HERRAMIENTAS SIN IVA
	DWV9350-XJ	5035048651988	•	•	•	•		•		Kit de limpieza de suelos	48,00 €
	DWV9316-XJ	5035048434437				•	•			Manguera antiestática 4,6m para aspirador DWV902M	53,00 €
	DWV9400-XJ	5035048434444				•				5 Bolsas de plástico para aspirador DWV902M	22,00 €
	DWV9401-XJ	5035048434451				•	•			5 Bolsas de papel para aspirador DWV901L y DWV902M	16,00 €
	DWV9402-XJ	5035048434468				•	•			5 Bolsas de tela para aspirador DWV901L y DWV902M	27,00 €
	DWV9500-XJ	5035048467480				•	•			Acoplamiento para TSTAK con DWV901L y DWV902M	30,00 €
	DWV9315-XJ	5035048434420				•	•			Manguera 4,6m para aspirador DWV901L y DWV902M	38,00 €

SISTEMAS DE CONEXIÓN PARA AIRLOCK 										DESCRIPCIÓN	TARIFA HERRAMIENTAS SIN IVA
	DWV9000-XJ	5035048359679	Sistema de conexión para tubo de la aspiradora de 35mm, compatibles con todos los aspiradores de DEWALT con o sin cable.								15,00 €
	DWV9110-XJ	5035048363249	Adaptador escalonado de goma: se ajusta a conexiones de 29mm, 30mm y 35mm								10,00 €
	DWV9120-XJ	5035048359716	Adaptador escalonado de goma: se ajusta a conexiones de 35mm y 38mm								10,00 €
	DWV9130-XJ	5035048359693	Adaptador de 35mm. Compatible con DW624/5E/6, DW621, D26204K, DW744/5, D26441, D26420/1/2/3, D26453, D26410, D25301D y competencia								10,00 €
	DWV9150-XJ	5035048359730	Adaptador angular para bocas de extracción del polvo de 35mm. Puede ser usado como conector junto al kit de limpieza para suelo. Se ajusta a las sierras DW331/3K y a cualquier herramienta que admita DWV9130								15,00 €
	DWV9210-XJ	5035048359631	Kit Básico para Construcción: DWV9000+DWV9120+DWV9130								25,00 €
	DWV9220-XJ	5035048359655	Kit Premium para Carpintería: DWV9000+DWV9120+DWV9130+DWV9150+D279058CL								50,00 €

	REFERENCIA	CÓDIGO DE BARRAS		DESCRIPCIÓN	TARIFA HERRAMIENTAS SIN IVA
HERRAMIENTAS NEUMÁTICAS					
CLAVADORAS DE ESTRUCTURAS					
	DPN9033-XJ	5902013950998		Clavadora de Estructuras de 33° con capacidad para 50 clavos, longitud del clavo 50 - 90mm, diámetro clavo 2,5 - 3,3mm, diámetro cabeza 7,2mm, presión de trabajo 4,80 - 8,30 Bar, cuerpo en magnesio, regulación de profundidad de clavado, disparador secuencial, nariz dentada, accesorio evita marcas. EQUIPO ESTÁNDAR: maletín.	300,00 €
	DPN90C-XJ	5902013951001		Clavadora de Estructuras para clavos en bobina - 225-300 clavos, longitud del clavo 50 - 90mm, diámetro clavo 2,5 - 3,1mm, diámetro cabeza 7,2mm, presión de trabajo 4,80 - 8,30 Bar, cuerpo en magnesio, regulación de profundidad de clavado, disparador secuencial, nariz dentada, accesorio evita marcas. EQUIPO ESTÁNDAR: maletín.	500,00 €
	DPN75C-XJ	5902013950912		Clavadora de Estructuras para clavos en bobina - 225-300 clavos. longitud del clavo 38 - 75mm. diámetro clavo 2,3 - 3,1mm, diámetro cabeza 7,2mm, presión de trabajo 4,80 - 8,30 Bar, cuerpo en aluminio, regulación de profundidad de clavado, disparador secuencial, nariz dentada, accesorio evita marcas. EQUIPO ESTÁNDAR: maletín.	440,00 €
CLAVADORAS DE ACABADO					
	DPN1664PP-XJ	5902013958550		Clavadora de Acabado 16Ga, punta de precisión, longitud del clavo 25 - 64mm, diámetro 1,35-1,6mm, presión de trabajo 4,80 - 8,30 Bar, cuerpo en magnesio, regulación de profundidad de clavado, disparador secuencial, sin aceite, sistema de disparo seleccionable, accesorio evita marcas. EQUIPO ESTÁNDAR: maletín.	139,00 €
	DPN1850PP-XJ	5902013958574		Clavadora Brad de Acabado 18Ga, punta de precisión, longitud del clavo 15 - 50mm, diámetro 1 - 1,27mm, presión de trabajo 4,80 - 8,30 Bar, cuerpo en magnesio, regulación de profundidad de clavado, disparador secuencial, sin aceite, sistema de disparo seleccionable, accesorio evita marcas. EQUIPO ESTÁNDAR: maletín.	113,00 €
	DPN2330-XJ	5902013959014		Clavadora Pin Acabado 23Ga, longitud del mini-pin 10-30mm. diámetro 0,6mm. presión de trabajo 4,9 - 8,4 Bar. cuerpo en aluminio. Gatillo secundario. Regulador de potencia. Nariz compacta. Escape trasero. Cargador de carga fácil. Empuñadura ergonómica. EQUIPO ESTÁNDAR: maletín	156,00 €
GRAPADORAS					
	DPSSX38-XJ	5902013950943		Grapadora con longitud de la grapa 12 - 38mm, diámetro 1,27mm, ancho 5,6mm, presión de trabajo 4,80 - 8,30 Bar, cuerpo en magnesio, regulación de profundidad de clavado, disparador secuencial, sin aceite, accesorio evita marcas, sistema de disparo seleccionable, bloqueo de seguridad. EQUIPO ESTÁNDAR: maletín.	96,00 €
	DPS8016-XJ	5902013959076		Grapadora Serie 80. Longitud del clavo 4-16mm. diámetro 0,63-0,90mm, ancho 12,8mm. presión de trabajo 4,9 - 8,4 Bar. Cuerpo en aluminio. Regulador de potencia. Gatillo secundario. Escape trasero. Empuñadura ergonómica. Cargador de carga fácil. EQUIPO ESTÁNDAR: maletín	106,00 €
CLAVADORAS PARA TARIMAS					
	DMF1550-XJ	5902013959090		Clavadora MANUAL para Tarimas (no neumática) para puntas de 1,2mm diámetro y 38-50mm largo con amortiguadores de goma en lateral y frontal de la herramienta. El accionamiento del martillo impulsa la cuña en la pieza de trabajo sin ayuda de ninguna fuerza neumática. Capacidad del cargador 120 clavos, peso 3,9kg. EQUIPO ESTÁNDAR: Mazo de grafito anti-vibración	214,00 €
HERRAMIENTA 2en1: CLAVADORA / GRAPADORA					
	DPSB2IN1-XJ	5902013959069		2en1: Clavadora Brad de Acabado 18Ga + Grapadora Para puntas de 1-1,27mm diámetro y 15-40mm largo y para grapas de 1-1,27mm diámetro, 5,6mm ancho y 15-40mm largo. Presión de trabajo 4,9 - 8,4 Bar, cuerpo en aluminio, regulación de profundidad de clavado, disparador secuencial, accesorio evita marcas. Escape regulable 360°. Empuñadura ergonómica. Cargador de carga fácil. EQUIPO ESTÁNDAR: maletín	85,00 €





	REFERENCIA	CÓDIGO DE BARRAS	POTENCIA	DESCRIPCIÓN	TARIFA HERRAMIENTAS SIN IVA
COMPRESORES					
	DPC6MRC-QS	5902013950905	1100W	Compresor 6 litros. Potencia 1,5Hp, aire desplazado 75, motor sin aceite, peso 12,8kg, Interruptor On/Off, asa de transporte integrada, patas antideslizantes. EQUIPO ESTÁNDAR: manguera de 5m	160,00 €
	DPC10QTC-QS	5902013958406	1100W	Compresor 9,4L litros. super silencioso potencia 1,5Hp, aire desplazado 82, motor sin aceite, peso 17,5kg, jaula de acero, soporte para tubo integrado, salidas doble de aire. EQUIPO ESTÁNDAR: manguera 10m	268,00 €
	DPC16PS-QS	5902013950851	1800W	Compresor 16 litros. Potencia 2,5Hp, aire desplazado 138, motor sin aceite, peso 36kg, jaula protectora integrada, salidas doble de aire. EQUIPO ESTÁNDAR: manguera 10m	375,00 €
ACOPLAMIENTOS PARA COMPRESORES					
	DWP-CPACK5	5902013964216		Manguera de Aire 5m	16,00 €
	DWP-CPACK30	5902013953685		Manguera de Aire 30m con rueda para enrollar	106,00 €









Para conocer la gama completa de clavos y puntas, consulte la página 135











INSTRUMENTOS LÁSER

	REFERENCIA	CÓDIGO DE BARRAS		DESCRIPCIÓN	TARIFA HERRAMIENTAS SIN IVA
INSTRUMENTOS LÁSER					
MEDIDORES LÁSER					
	DW030PL-XJ	5035048669747	9 metros	Medidor láser de distancias con alcance de 9m. Incluye batería recargable de litio, cable USB para carga y correa para muñeca.	31,00 €
	DW033-XJ	5035048657676	30 metros	Medidor láser de distancias con alcance de 30m. Medición de 0,15 a 30m, precisión +/-3mm/m. Peso 106 gr. (con pilas). Pantalla en negro con letras blancas. Clase 2. 635 nm > 1nW. Protección de agua y polvo IP54. Funciones: medición continua y medición fija. Incluye 2 pilas alcalinas AAA de 1,5V	63,00 €
	DW099S-XJ	3253561773617	30 metros	Medidor láser de distancias con alcance de 30m con conectividad Bluetooth. Medición de 0,05 a 30 metros, precisión +/- 2mm/m. peso 114 gr. (con pilas). Pantalla retroiluminada. Clase 2. 635 nm > 1nW. Protección de agua y polvo IP54. Funciones: lecturas de metro lineales, cálculos de metros cuadrados o cálculos de metros cúbicos, agregará o restar lecturas y calcular distancias en sistema Métrico e Imperial. Almacena en memoria las últimas 5 mediciones. Incluye 2 pilas alcalinas AAA de 1,5V	106,00 €
	DW03050-XJ	5035048448496	50 metros	Medidor láser de distancias con alcance de 50m con conectividad Bluetooth. Medición de 0,05 a 50 metros, precisión +/- 1,5mm/m. peso 127 gr. (con pilas). Pantalla retroiluminada. Clase 2. 635 nm > 1nW. Protección de agua y polvo IP54. Funciones: lecturas de metro lineales, cálculos de metros cuadrados o cálculos de metros cúbicos, agregará o restar lecturas y calcular distancias en sistema Métrico e Imperial. Almacena en memoria las últimas 5 mediciones. Incluye 2 pilas alcalinas AAA de 1,5V y una funda para el cinturón.	150,00 €
	DW03101-XJ	5035048448502	100 metros	Medidor láser de distancias con alcance de 100m con conectividad Bluetooth. Medición de 0,05 a 100 metros, precisión +/- 1 mm/m. peso 154 gr. (con pilas). Pantalla retroiluminada. Clase 2. 635 nm > 1nW. Protección de agua y polvo IP54. Funciones: lecturas de metro lineales, cálculos de metros cuadrados o cálculos de metros cúbicos, agregará o restar lecturas y calcular distancias en diferentes unidades métricas. Almacena en memoria las últimas 5 mediciones. Incluye 2 pilas alcalinas AAA de 1,5V y una funda para el cinturón.	214,00 €









	REFERENCIA	CÓDIGO DE BARRAS		DESCRIPCIÓN	TARIFA HERRAMIENTAS SIN IVA
NIVELES LÁSER DE LINEA					
	DW088CG-XJ	5035048669600	3 pilas AA	Láser autonivelante de 2 líneas en cruz (Horizontal y vertical). Haz láser verde. Proyecta una línea vertical y una horizontal. Alcance de hasta 20 metros (sin receptor) y de hasta 50 metros (con receptor). Se mantiene la precisión incluso en caídas de 90 cm. Funciona con 3 pilas alcalinas AA, peso 0,46 kg. EQUIPO ESTÁNDAR: Soporte de pared, maletín	190,00 €
	DW089CG-XJ	5054905237912	4 pilas AA	Láser autonivelante de líneas en cruz + lateral vertical a 90°. Haz láser verde. Proyecta una línea vertical y una horizontal que se intersectan para formar una cruz y una lateral vertical a 90°. Alcance de hasta 20 metros (sin receptor) y de hasta 50 metros (con receptor). Se mantiene la precisión incluso en caídas de 90 cm. Funciona con 4 pilas alcalinas AA, peso 0,81 kg. EQUIPO ESTÁNDAR: Soporte de pared, maletín	310,00 €
	DCE089LR-XJ	5035048489666	3 pilas AA	Láser autonivelante 3x 360° - rojo. Precisión +/-3mm@10m. Capacidad 15m sin el receptor, 50m con el receptor. Incluye batería Li-Ion 12V 2Ah. Base pivotante e imantada integrada con rosca 1/4" para uso con trípode. Resistente - engomado: IP65 / 2 metros de test de caída vertical. Funciona con 4 pilas alcalinas AA. EQUIPO ESTÁNDAR: 4 pilas AA, soporte de pared y maletín	375,00 €
NIVELES LÁSER CON BATERIA XR LITIO  - HAZ ROJO					
	DCE088D1R-QW	5035048489581	12V	Láser autonivelante de líneas en cruz 12V Clase 2, autonivelación +/-4°, precisión +/- 3 mm/10m. Proyección de dos líneas en cruz a 90°. Modo continuo. Alcance de hasta 15m (sin receptor) y de hasta 50m (con receptor). Incluye batería XR Li-Ion 12V 2Ah. Base pivotante magnética integrada con rosca de 1/4". IP65/ 2m a prueba de caída. EQUIPO ESTÁNDAR: Batería 12V, cargador, soporte de pared, maletín.	257,00 €
	DCE0822D1R-QW	5035048666371	12V	Láser autonivelante de líneas en cruz + 2 puntos 12V Proyecta dos líneas en cruz+ 2 puntos. Clase 2, autonivelación +/-4°, precisión +/- 3 mm/10m. Proyección de dos líneas en cruz a 90°. Alcance de hasta 20m (sin receptor) y de hasta 50m (con receptor). Incluye batería XR Li-Ion 12V 2Ah. Base pivotante magnética integrada con rosca de 1/4". IP65/ 2m a prueba de caída. EQUIPO ESTÁNDAR: Batería 12V, cargador, soporte de pared, maletín.	289,00 €
	DCE0825D1R-QW	5054905022310	12V	Láser autonivelante de líneas en cruz + 5 puntos 12V Proyecta dos líneas en cruz+ 5 puntos. Clase 2, autonivelación +/-4°, precisión +/- 3 mm/10m. Proyección de dos líneas en cruz a 90°. Alcance de hasta 20m (sin receptor) y de hasta 50m (con receptor). Incluye batería XR Li-Ion 12V 2Ah. Base pivotante magnética integrada con rosca de 1/4". IP65/ 2m a prueba de caída. EQUIPO ESTÁNDAR: Batería 12V, cargador, soporte de pared, maletín.	322,00 €









	REFERENCIA	CÓDIGO DE BARRAS		DESCRIPCIÓN	TARIFA HERRAMIENTAS SIN IVA
	DCE0811D1R-QW	5035048644201	12V	Láser autonivelante 2 líneas 360° - rojo. Precisión +/-3mm@10m. Capacidad 15m sin el receptor, 50m con el receptor. Incluye batería Li-Ion 12V 2Ah. Base pivotante e imantada integrada con rosca 1/4" para uso con trípode. Resistente - engomado: IP65 / 2 metros de test de caída vertical. EQUIPO ESTÁNDAR: batería 12V, cargador, soporte de pared y maletín	375,00 €
	DCE089D1R-QW	5035048489659	12V	Láser autonivelante 3 líneas 360° - rojo. Precisión +/-3mm@10m. Capacidad 15m sin el receptor, 50m con el receptor. Incluye batería Li-Ion 12V 2Ah. Base pivotante e imantada integrada con rosca 1/4" para uso con trípode. Resistente - engomado: IP65 / 2 metros de test de caída vertical. EQUIPO ESTÁNDAR: batería 12V, cargador, soporte de pared y maletín	451,00 €
NIVELES LÁSER CON BATERIA XR LITIO  - HAZ VERDE					
	DCE088D1G-QW	5035048489550	12V	Láser autonivelante de líneas en cruz - verde. Autonivelación +/-4°, precisión +/-3mm@10m. Capacidad 30m sin el receptor, 60m con el receptor. Incluye batería Li-Ion 12V 2Ah. Base pivotante e imantada integrada con rosca 1/4" para uso con trípode. Resistente - engomado: IP65 / 2 metros de test de caída vertical. Peso 4.350 g. EQUIPO ESTÁNDAR: batería 12V, cargador, soporte de pared y maletín	343,00 €
	DCE0822D1G-QW	5035048666982	12V	Láser autonivelante de líneas en cruz + 2 puntos 12V - verde Proyecta dos líneas en cruz + 2 puntos. Clase 2, autonivelación +/-4°, precisión +/- 3 mm/10m. Proyección de dos líneas en cruz a 90°. Alcance de hasta 30m (sin receptor) y de hasta 50m (con receptor). Incluye batería XR Li-Ion 12V 2Ah. Base pivotante magnética integrada con rosca de 1/4". IP65/ 2m a prueba de caída. EQUIPO ESTÁNDAR: Batería 12V, cargador, soporte de pared, maletín	375,00 €
	DCE0825D1G-QW	5035048666913	12V	Láser autonivelante de líneas en cruz + 5 puntos 12V - verde Proyecta dos líneas en cruz + 5 puntos. Clase 2, autonivelación +/-4°, precisión +/- 3 mm/10m. Proyección de dos líneas en cruz a 90°. Alcance de hasta 30m (sin receptor) y de hasta 50m (con receptor). Incluye batería XR Li-Ion 12V 2Ah. Base pivotante magnética integrada con rosca de 1/4". IP65/ 2m a prueba de caída. EQUIPO ESTÁNDAR: Batería 12V, cargador, soporte de pared, maletín	429,00 €
	DCE0811D1G-QW	5035048644058	12V	Láser autonivelante 2 líneas 360° - verde. Precisión +/-3mm@10m. Capacidad 30m sin el receptor, 50m con el receptor. Incluye batería Li-Ion 12V 2Ah. Base pivotante e imantada integrada con rosca 1/4" para uso con trípode. Resistente - engomado: IP65 / 2 metros de test de caída vertical. EQUIPO ESTÁNDAR: batería 12V, cargador, soporte de pared y maletín	483,00 €
	DCE089D1G-QW	5035048489628	12V	Láser autonivelante 3 líneas 360° - verde. Autonivelación +/-4°, precisión +/-3mm@10m. Capacidad 30m sin el receptor, 60m con el receptor. Incluye batería Li-Ion 12V 2Ah. Base pivotante e imantada integrada con rosca 1/4" para uso con trípode. Resistente - engomado: IP65 / 2 metros de test de caída vertical. EQUIPO ESTÁNDAR: batería 12V, cargador, soporte de pared y maletín	569,00 €









	REFERENCIA	CÓDIGO DE BARRAS		DESCRIPCIÓN	TARIFA HERRAMIENTAS SIN IVA
NIVELES LÁSER ROTATIVOS CON BATERIA XR LITIO 					
	DCE074D1R-QW	5035048657850	Auto-nivelante (vertical y horizontal)	LÁSER ROTATIVO ROJO AUTONIVELANTE Con batería 18V 2Ah. Alcance 45m (457m) con detector. Precisión de +/-1mm/10m. Nivelaciones horizontales, verticales y plomada superior. Control manual de inclinaciones +/-10°. Modo "Scan". Conector extraíble para trípode. Resistente a caídas de hasta 2 metros con la batería suministrada. Protección IP54 contra polvo y agua. Incluye detector, cargador batería, soporte, gafas, tarjeta magnética y caja TSTAK	924,00 €
	DCE079D1R-QW	5035048657911	Auto-nivelante (vertical y horizontal)	LÁSER ROTATIVO ROJO AUTONIVELANTE Con batería 18V 2Ah. Alcance 60m (600m) con detector. Precisión de +/-0,5mm/10m. Nivelaciones horizontales, verticales y plomada superior. Control manual de inclinaciones +/-10°. Modo "Scan". Conector extraíble para trípode. Resistente a caídas de hasta 2 metros con la batería suministrada. Protección IP54 contra polvo y agua. Incluye control remoto, detector, cargador batería, soporte, gafas, tarjeta magnética y caja TSTAK	1.285,00 €
NOVEDAD 	DCE080D1RS-QW	5054905240097	Auto-nivelante (vertical y horizontal)	LÁSER ROTATIVO ROJO AUTONIVELANTE CON CONECTIVIDAD BLUETOOTH Con batería 18V 2.0Ah. Alcance 60m (600m) con detector. Precisión de +/-0,5mm/10m. Nivelaciones horizontales, verticales y plomada superior. Control manual de inclinaciones +/-10°. Modo "Scan". Conector extraíble para trípode. Resistente a caídas de hasta 2 metros con la batería suministrada. Protección IP54 contra polvo y agua. Incluye, detector, cargador batería, soporte, gafas, tarjeta magnética y caja TSTAK	1.500,00 €
	DCE079D1G-QW	5035048657966	Auto-nivelante (vertical y horizontal)	LÁSER ROTATIVO VERDE AUTONIVELANTE Con batería 18V 2Ah. Alcance 76m (600m) con detector. Precisión de +/-0,5mm/10m. Nivelaciones horizontales, verticales y plomada superior. Control manual de inclinaciones +/-10°. Modo "Scan". Conector extraíble para trípode. Resistente a caídas de hasta 2 metros con la batería suministrada. Protección IP67 contra polvo y agua. Incluye control remoto, detector, cargador batería, soporte, gafas, tarjeta magnética y caja TSTAK	1.608,00 €
NOVEDAD 	DCE080D1GS-QW	5054905240103	Auto-nivelante (vertical y horizontal)	LÁSER ROTATIVO VERDE AUTONIVELANTE CON CONECTIVIDAD BLUETOOTH Con batería 18V 2.0Ah. Alcance 80m (600m) con detector. Precisión de +/-0,5mm/10m. Nivelaciones horizontales, verticales y plomada superior. Control manual de inclinaciones +/-10°. Modo "Scan". Conector extraíble para trípode. Resistente a caídas de hasta 2 metros con la batería suministrada. Protección IP54 contra polvo y agua. Incluye, detector, cargador batería, soporte, gafas, tarjeta magnética y caja TSTAK	1.825,00 €



	REFERENCIA	CÓDIGO DE BARRAS		DESCRIPCIÓN	TARIFA HERRAMIENTAS SIN IVA
VISOR OPTICO					
	DW096PK-XJ	5035048144657	Visor óptico	Visor óptico autonivelante, aumento de 26X, autonivelación +/-1°, rango de visibilidad de 100m, corona con métrica de 360°. peso 1,72kg. EQUIPO ESTÁNDAR: Trípode de aluminio, regla de aluminio de 2,44m, plomada, maletín	494,00 €

ACOPLAMIENTOS PARA LÁSER										
	REFERENCIA	CÓDIGO DE BARRAS	DW088K DW088CG DW089CG	DCE088D1R DCE0822D1R DCE0825D1R DCE0811D1R DCE089D1R	DCE088D1G DCE0822D1G DCE0825D1G DCE0811D1G DCE089D1G	DW096PK	DCE074D1R DCE079D1R	DCE079D1G	DESCRIPCIÓN	TARIFA HERRAMIENTAS SIN IVA
	DE0714G-XJ	5035048642382			•			•	Gafas verdes	13,00 €
	DE0730-XJ	5035048101797	•	•			•		Tarjeta magnética graduada para láser	19,00 €
	DE0730G-XJ	5035048642368			•			•	Placa-objetivo para láseres verdes	19,00 €
	DE0731-XJ	5035048199725	•						Adaptador para trípode 5/8" a 1/4". Válido para láseres DW088K, DW089K, DW082K y DW084K láser y trípodes DE0735, DE0736, DE0733 y DE0738	52,00 €
	DE0734-XJ	5035048101858				•	•	•	Regla graduada de aluminio (1.2m - 4m)	130,00 €
	DE0735-XJ	5035048122938		•	•	•	•	•	Trípode con cabezal telescópico de ajuste milimétrico y patas extensibles (1.15m - 3.0m). Conexión al trípode 3/8".	260,00 €
	DE0737-XJ	5035048160138					•		Regla de construcción graduada 2,4m	149,00 €

















	REFERENCIA	CÓDIGO DE BARRAS	DW088K	DCE088D1R DCE0822D1R DCE0825D1R DCE0811D1R DCE089D1R	DCE088D1G DCE0822D1G DCE0825D1G DCE0811D1G DCE089D1G	DW096PK	DCE074D1R DCE079D1R	DCE079D1G	DESCRIPCIÓN	TARIFA HERRAMIENTAS SIN IVA
	DE0738-XJ	5035048160725		•	•		•	•	Ajuste de ángulos de 0-90° y ajuste fino para conseguir una precisión total	241,00 €
	DE0881T-XJ	5054905245573	•	•	•				Mini Trípode fotográfico para láser 1/4 Conexión al trípode 1/4. Rotación 360° sin cambio de altura. Extensible desde 600m hasta 1700mm	138,00 €
	DE0882-XJ	5035048338629	•	•	•				Puntal techo a suelo para soporte láser 1/4. Brazo de fijación reforzado, mecanismo de bloqueo y secciones de fijación conectado al material. Rotación 360° sin cambio de altura. Altura máxima de 3,4m	138,00 €
	DE0892-XJ	5035048338636	•	•					Detector láser de líneas rojas DEWALT. Clase IP54. Alcance de hasta 50m. Incluye imanes para permitir que el detector acoplado en railes metálicos. Pantalla LCD para una mejor visión. No usar con láseres giratorios.	138,00 €
	DE0892G-XJ	5035048642351			•				Detector láser de líneas verdes DEWALT. Clase IP54. Alcance de hasta 50m. Incluye imanes para permitir que el detector acoplado en railes metálicos. Pantalla LCD para una mejor visión. No usar con láseres giratorios.	148,00 €
	DE0772-XJ	5035048113639					•		Detector Digital Sonoro 300m a prueba de agua	353,00 €



HERRAMIENTAS DE JARDÍN



	REFERENCIA	CÓDIGO DE BARRAS	POTENCIA	DESCRIPCIÓN	TARIFA HERRAMIENTAS SIN IVA
HERRAMIENTAS DE JARDÍN CON BATERÍA XR LITIO 					
	DCMW564P2-QW BRUSHLESS	5035048690116	18V	CORTACESPED SIN ESCOBILLAS XR 2x18V (36V) Ancho de corte de 48cm. Interruptor de seguridad secundario, ajuste de corte a diferentes alturas, indicador del estado de carga de las baterías, asa abatible con bloqueo de ruedas y bolsa con capacidad de recogida para 55L EQUIPO ESTÁNDAR: 2 baterías 18V Li-Ion 5Ah, cargador multi-voltaje	601 €
 NOVEDAD	DCMPS567P1-QW BRUSHLESS	5035048715024	18V	PODADORA DE PÉRTIGA SIN ESCOBILLAS XR 18V Li-Ion 5Ah. Eje telescópico de 2 a 3m con un alcance hasta 4,5m. Espada de 20cm de longitud y cadena de bajo contragolpe. Tiene un gancho metálico para fijar la espada y cortar las ramas con más facilidad. Lubricación automática e interruptor dual para máxima seguridad. Peso y equilibrio óptimos. Puede realizar hasta 55 cortes de 10cm x 10cm con una carga. EQUIPO ESTÁNDAR: Batería 18V LI-ion 5Ah, cargador multi-voltaje	328 €
	DCM565P1-QW BRUSHLESS	5035048667576	18V	MOTOSIERRA COMPACTA SIN ESCOBILLAS XR 18V Li-Ion 5Ah. Longitud de espada 30cm, autoengrasado automático, ajustes de la cadena sin herramientas, velocidad de la cadena 7,68 m/s, gatillo de velocidad variable, 70 cortes de 10x10 cm por carga, peso 3.3kg. EQUIPO ESTÁNDAR: Batería 18V Li-Ion 5Ah, cargador multi-voltaje	322 €
 NOVEDAD	DCMST561P1-QW BRUSHLESS	5035048729267	18V	CORTA BORDES SIN ESCOBILLAS XR 18V Li-Ion 5Ah Tamaño compacto gracias a su mango desmontable patentado, fácil transporte y almacenaje. Gatillo de velocidad variable con control de dos velocidades y empuñadura secundaria ergonómica. Ancho de corte 36cm, diámetro del hilo 2mm y peso de 3,5kg. EQUIPO ESTÁNDAR: Batería 18V Li-Ion 5Ah, cargador multi-voltaje	310 €
 NOVEDAD	DCMHT563P1-QW	5035048728840	18V	CORTASETOS XR 18V Li-Ion 5Ah Espada con una longitud de 55cm. Cuchillas de acero de doble acción cortadas al láser y 25mm de espacio entre dientes. Revestimiento de Xenoy, material muy resistente y empuñadura secundaria ergonómica. Peso 2,9kg. EQUIPO ESTÁNDAR: Batería 18V LI-ion 5Ah, cargador multi-voltaje	310 €
 NOVEDAD	DCMPH566P1-QW	5035048729441	18V	CORTASETOS DE PÉRTIGA XR 18V Li-Ion 5Ah Espada con una longitud de 55cm y cuchillas de doble acción con un espacio entre dientes de 25mm. Longitud de 2,6m para un alcance de 3,35m. Mango extensible para un fácil transporte y almacenaje. Cabezal articulable en 7 posiciones. Peso 4kg. EQUIPO ESTÁNDAR: Batería 18V LI-ion 5Ah, cargador multi-voltaje	300,€
	DCM562P1-QW BRUSHLESS	5035048615201	18V	SOPLADOR SIN ESCOBILLAS XR 18V Li-Ion 5Ah. Diseño silencioso - menos de 65 dB para utilizarlo en zonas restringidas de bajo ruido. Empuñadura ergonómica y velocidad de soplado 144 km/h, con gatillo de velocidad variable y bloqueo de velocidad. peso 3,2 kg. EQUIPO ESTÁNDAR: Batería 18V Li-Ion 5Ah, cargador multi-voltaje	288 €

	REFERENCIA	CÓDIGO DE BARRAS	POTENCIA	DESCRIPCIÓN	TARIFA HERRAMIENTAS SIN IVA
HERRAMIENTAS DE JARDÍN XR 18V SIN BATERÍA NI CARGADOR					
	DCMW564N-XJ BRUSHLESS	5035048690147	18V	CORTACÉSPED SIN ESCOBILLAS XR 2x18V (36V) 48cm SIN CARGADOR/BATERÍA. En caja de cartón	418€
NOVEDAD 	DCMPS567N-XJ BRUSHLESS	5035048713624	18V	PODADORA DE PÉRTIGA SIN ESCOBILLAS XR 18V 20cm SIN CARGADOR/BATERÍA. En caja de cartón	235,€
	DCM565N-XJ BRUSHLESS	5035048667569	18V	MOTOSIERRA COMPACTA SIN ESCOBILLAS XR 18V 30cm SIN CARGADOR/BATERÍA. En caja de cartón	225,€
NOVEDAD 	DCMPH566N-XJ	5035048729427	18V	CORTASETOS DE PÉRTIGA XR 18V 55cm 25mm SIN CARGADOR/BATERÍA. En caja de cartón.	214 €
NOVEDAD 	DCMHT563N-XJ	5035048728826	18V	CORTASETOS XR 18V 55cm 25mm SIN CARGADOR/BATERÍA. En caja de cartón.	203 €
NOVEDAD 	DCMST561N-XJ BRUSHLESS	5035048729298	18V	CORTA BORDES SIN ESCOBILLAS XR 18V 36cm SIN CARGADOR/BATERÍA. En caja de cartón.	203 €
	DCM562PB-QW BRUSHLESS	5035048615249	18V	SOPLADOR SIN ESCOBILLAS XR 18V SIN CARGADOR/BATERÍA. En caja de cartón.	181 €



	REFERENCIA	CÓDIGO DE BARRAS	POTENCIA	DESCRIPCIÓN	TARIFA HERRAMIENTAS SIN IVA
HERRAMIENTAS DE JARDIN CON BATERÍA XR FLEXVOLT LITIO 					
	DCM575X1-QW BRUSHLESS	5035048659083	54V	MOTOSIERRA SIN ESCOBILLAS XR FLEXVOLT 54V Cadena y espada de 40cm, fijación de la espada y tensado de la cadena sin herramientas, velocidad de la cadena 15m/s, interruptor de velocidad variable, engrasado automático, amplio revestimiento para máxima comodidad para un uso prolongado, puede realizar hasta 65 cortes de 15x15cm por carga. EQUIPO ESTÁNDAR: Batería XR FLEXVOLT 54V/18V Li-Ion 9Ah, cargador 3A	532,00 €
	DCM571X1-QW BRUSHLESS	5035048659021	54V	DESBROZADORA SIN ESCOBILLAS XR FLEXVOLT 54V Carcasa metálica, control de dos velocidades (0-5600/0-6600 rpm), conmutación dual con desbloqueo, guarda de estilo profesional, gatillo variable, empuñadura secundaria acolchada y ergonómica. Ancho de corte 38cm, diámetro del hilo 2,0mm. Distribución perfecta del peso de 3,6 kg. EQUIPO ESTÁNDAR: Batería XR FLEXVOLT 54V/18V Li-Ion 9Ah, cargador 3A, correa para el hombro, adaptador y cuchilla desbrozadora	489,00 €
NOVEDAD 	DCMBA572X1-QW BRUSHLESS	5035048713266	54V	SOPLADOR AXIAL SIN ESCOBILLAS XR FLEXVOLT 54V Gatillo de velocidad variable y bloqueo de velocidad. Ventilador axial de gran eficiencia con una velocidad de soplado 200 km/h y un volumen de aire de 18,4 m3. Empuñadura engomada y base robusta y fuerte. EQUIPO ESTÁNDAR: Batería XR FLEXVOLT 54V/18V Li-Ion 9Ah, cargador 3A	425,00 €
HERRAMIENTAS DE JARDIN XR FLEXVOLT SIN BATERIA NI CARGADOR					
	DCM575N-XJ BRUSHLESS	5035048657423	54V	MOTOSIERRA SIN ESCOBILLAS XR FLEXVOLT 54V SIN CARGADOR/BATERÍA. En caja de cartón.	328,00 €
	DCM571N-XJ BRUSHLESS	5035048657362	54V	DESBROZADORA SIN ESCOBILLAS XR FLEXVOLT SIN CARGADOR/BATERÍA. En caja de cartón.	285,00 €
NOVEDAD 	DCMBA572N-XJ BRUSHLESS	5035048714126	54V	SOPLADOR AXIAL SIN ESCOBILLAS XR FLEXVOLT 54V SIN CARGADOR/BATERÍA. En caja de cartón.	220,00 €













	REFERENCIA	CÓDIGO DE BARRAS	DESCRIPCIÓN	TARIFA ACCESORIOS SIN IVA
ACCESORIOS PARA HERRAMIENTAS DE JARDÍN				
	DT20650-QZ	5035048537299	Repuesto de hilo 2mm x 15.2m para desbrozadoras DEWALT DCM561, DCM571	10,00 €
	DT20651-QZ	5035048537305	Repuesto de hilo 2mm x 68,6m para desbrozadoras DEWALT DCM561, DCM571	25,00 €
	DT20652-QZ	5035048665022	Bobina de hilo 2,5mm x 68,6m para desbrozadoras DEWALT DCM571	28,00 €
	DT20656-QZ	5035048659267	Repuesto de hilo con tapa, bobina y hilo 2mm y 7,8m para desbrozadoras DEWALT DCM561, DCM571	19,00 €
	DT20653-QZ	5035048659298	Cuchilla para matorrales de 250 mm. Para cortar y eliminar hierbas difíciles y setos espinosos. Para desbrozadoras DEWALT DCM571	15,00 €
	DT20654-QZ	5035048659304	Cuchillas de hierba 2T 230 mm – Para hierba seca, áspera y cañas. Para desbrozadoras DEWALT DCM571	12,00 €
	DT20655-QZ	5035048659311	Cuchillas de hierba 4T 230 MM – Para hierba seca, áspera y cañas. Para desbrozadoras DEWALT DCM571	15,00 €
	DT20660-QZ	5035048667361	Espada 40cm y cadena cromada contragolpe perfil 3/8". Para motosierras DEWALT DCM575	40,00 €
	DT20663-QZ	5035048667385	Cadena cromada 40cm contragolpe perfil 3/8". Para motosierras DEWALT DCM575	25,00 €
	DT20665-QZ	5035048683354	Espada y cadena 30cm para motosierras DEWALT DCM565	33,00 €
	DT20671-QZ	5035048692202	Cuchilla 48cm DEWALT para cortacésped DCMW564	28,00 €
	DT20676-QZ	5035048683347	Cadena 30cm DEWALT para motosierras DEWALT DCM565	15,00 €
	DT20662-QZ	5035048659274	Aceite para motosierras. Apto para todas las motosierras	26,00 €
	DT20666-QZ	5035048659281	Spray lubricante para cortasetos. Apto para todos los cortasetos	20,00 €
NOVEDAD 	DT20667-QZ	5035048729472	Cadena de 20cm para motosierras de pértiga XR 18V referencias DCMPS567	14,00 €
NOVEDAD 	DT20668-QZ	5035048729489	Espada y cadena 20cm para motosierras de pértiga XR 18V referencias DCMPS567	18,00 €



ALMACENAMIENTO

	REFERENCIA	CÓDIGO DE BARRAS	DESCRIPCIÓN	TARIFA ALMACENAJE SIN IVA
BOLSAS				
	DWST81690-1	3253561816901	MOCHILA PARA HERRAMIENTAS 340x470x230mm Tejido resistente 1200 Deniers. Fondo de plástico resistente al agua que protegerá la bolsa del desgaste. Compartimento acolchado para ordenador portátil, tableta o documentos A4. Correas acolchadas para los hombros, para mayor comodidad durante el transporte. La correa trasera permite la fijación de la bolsa a un carro. Malla 3D en la espalda para mayor comodidad. Empuñadura de transporte ergonómica. Bolsillo lateral con capacidad para guardar objetos largos. Soporte de cinta exterior.	74,00 €
	DWST1-79210	3253561792106	BOLSA DE GRAN CAPACIDAD CON RUEDAS 305X699MM Bolsillo especial para sets de puntas y brocas DEWALT. 3 opciones de transporte - Asas ergonómicas, banda para el hombro y asa telescópica con ruedas. Divisor interior extraíble y soporte interior para taladro. 2 ruedas para transportar y 2 raíles de plástico en la base.	69,00 €
	1-79-208	3253561792083	BOLSA ABIERTA 50CM Máxima organización - divisor interior y bolsillos externos para ayudar a mantener sus herramientas ordenadas. Cintas anti-deslizantes portanivel. Resistente base de propileno inyectado para protener el contenido de la humedad y la suciedad de la obra. Medidas: 50x30x36cm	61,00 €
	1-79-209	3253561792090	BOLSA GRAN ABERTURA 50CM Máxima organización - multiples bolsillos interiores y exteriores para organizar las herramientas. Banda almohadillada para colgar al hombro. Resistente base de propileno inyectado para protener el contenido de la humedad y la suciedad de la obra. Medidas: 50x30x31cm	61,00 €
	1-79-211	3253561792113	BOLSA TAPA REDONDA 50CM Máxima organización - separador interior y bolsillos externos para organizar las herramientas. Banda almohadillada para colgar al hombro. Resistente base de propileno inyectado para protener el contenido de la humedad y la suciedad de la obra. Medidas: 50x30x31cm	74,00 €
TSTAK				
	DWST1-70704	3253561707049	TSTAK™ I - Maleta con asa de aluminio Unidad para el almacenaje de herramientas eléctricas, piezas de espuma precortadas, incluye organizador en la tapa para pequeñas piezas, bisagras y cierres laterales, asa bimaterial. Espesor de la estructura: 2,8mm Medidas: 440x332x163 mm, Máx. capacidad de carga: 30kg	64,00 €
	DWST1-70703	3253561707032	TSTAK™ II - Maleta multiusos Unidad para el almacenaje de herramientas eléctricas, incluye espuma pre-cortada, bisagras y cierres laterales, asa bimaterial. Espesor de la estructura 2,8mm Medidas 440x332x163 mm, Máx. capacidad de carga 30kg	39,00 €
	DWST1-70705	3253561707056	TSTAK™ III - Cajonera Cajonera profunda con 6 divisores extraíbles para piezas pequeñas (4 pequeños + 2 grandes), bisagras y cierres laterales, asa bimaterial. Espesor de la estructura 2,8mm Medidas 440x314x176 mm, Máx. capacidad de carga 7,5kg	51,00 €
	DWST1-70706	3253561707063	TSTAK™ IV - Cajonera doble Doble cajonera, divisores internos extraíbles, bisagras y cierres laterales, asa bimaterial. Espesor de la estructura 2,8mm Medidas 440x314x176 mm, Máx. capacidad de carga 3,75kg	58,00 €
	DWST1-71228	3253561712289	TSTAK™ - Cajón abierto Asa de gran tamaño y ergonómica. Almacenaje vertical para herramientas. Cierres para acoplar otras unidades TSTAK. Espesor de la estructura: 2,8mm Medidas: 44x32x27cm Máxima capacidad de carga: 10kg.	28,00 €
	DWST82968-1	3253561829680	TSTAK™ V - Organizador con tapa transparente Unidad de almacenaje para piezas pequeñas con tapa transparente y compartimientos extraíbles (2 grandes, 5 pequeños y 2 alargados), bisagras y cierres laterales. Sellado IP54 Espesor de la estructura 2,8 mm Medidas 440x119x337 mm, Máx. volumen de carga 7,8 L	45,00 €

NOVEDAD

	REFERENCIA	CÓDIGO DE BARRAS	DESCRIPCIÓN	TARIFA ALMACENAJE SIN IVA
	DWST1-71195	3253561711954	TSTAK™ VI - Caja de herramientas profunda Unidad de gran capacidad 23L para el almacenamiento de herramientas manuales y herramientas eléctricas grandes con bandeja extraíble para un acceso rápido a herramientas pequeñas y accesorios. Espesor de la estructura 2,8 mm Medidas 440x301,5x299 mm Máx. volumen de carga 23,0 L	45,00 €
	DWST1-70702	3253561707025	TSTAK™ COMBO - Maleta multiusos TSTAK II + Cajonera doble TSTAK IV Espesor de la estructura 2,8mm Medidas 440x331x326 mm	83,00 €
	DWST1-75774	5035048659236	TSTAK™ - Caja de herramientas profunda con asa larga Unidad de gran capacidad 23L para el almacenamiento de herramientas manuales y herramientas eléctricas grandes con bandeja extraíble para un acceso rápido a herramientas pequeñas y accesorios. Espesor de la estructura 2,8 mm Medidas 440x301,5x299 mm Máx. volumen de carga 23,0 L	51,00 €
	DWST1-75799	5035048659243	TSTAK™ - Almacenaje Móvil Asa telescópica. Diseño especial que permite una mayor apertura de la tapa. Cierres laterales para acoplar otros módulos TSTAK. Cierres metálicos anti-óxido. Espesor de la estructura: 2,8mm Medidas: 55x59x104cm Máxima capacidad de carga: 30kg (50kg en el asa)	80,00 €
	DWST1-71229	3253561712296	TSTAK™ CART - Carro con ruedas Soporte de base giratoria 360° que incluye 4 ruedas con bloqueo con freno. Espesor de la estructura 2,8mm Medidas 486x181x436 mm Máx. capacidad de carga 100kg	58,00 €
	DWST1-71196	5035048446515	TSTAK™ TROLLEY Sistema de transporte para almacenamiento TSTAK equipado con dos ruedas giratorias 360° con freno y 2 ruedas fijas Ø 180mm. Medidas 490x700x285 mm Máx. capacidad de carga 100kg	141,00 €
NOVEDAD 	DWST82990-1	3253561829901	TSTAK™ BOLSA ABIERTA Tejido 1200 deniers reforzado con remaches. Asa ergonómica de aluminio. Base de plástico para protegerla de la humedad. Cinta de hombro ajustable y acolchada. Múltiples compartimentos	70,00 €
NOVEDAD 	DWST82991-1	3253561829918	TSTAK™ BOLSA CERRADA Tejido 1200 deniers reforzado con remaches. Gran espacio de almacenamiento. Múltiples compartimentos. Base de plástico para protegerla de la humedad. Cinta de hombro ajustable y acolchada.	64,00 €
	DWST1-72364	3253561723643	Espuma pre-cortada para TSTAK	26,00 €
TOUGH SYSTEM				
	1-70-349	3253561703492	TOUGHSYSTEM™ Taller modular 4en1 Compuesto por unidades de almacenamiento para herramientas profesionales con una combinación de espacio para las herramientas grandes y pequeños compartimentos para sus herramientas manuales, clavos, tornillos y brocas. Incluye: Organizador DS150 + Caja DS300 + Arcón DS400 + Carretilla DSCARRIER + 3 pares de soportes DSBRAKETS	490,00 €
	DWST1-75522	3253561755224	TOUGHSYSTEM™ Organizador con tapa transparente DS100 Organizador con 12 compartimentos (4 grandes y 8 pequeños), cubierta transparente, asa bimaternal para agarrar, compatible con carretilla 1-70-324. Medidas: 543x350x100mm"	47,00 €

	REFERENCIA	CÓDIGO DE BARRAS	DESCRIPCIÓN	TARIFA ALMACENAJE SIN IVA
	1-70-321	3253561703218	TOUGHSYSTEM™ Organizador DS150 Organizador pequeño con gavetas extraíbles para almacenamiento de piezas pequeñas. Bisagras y cierres metálicos, hermético y resistente al agua y polvo (IP65). Capacidad de carga 30 kg. Medidas: 15,8x33,6x55 cm.	82,00 €
	1-70-322	3253561703225	TOUGHSYSTEM™ Caja de herramientas DS300 Caja de herramientas con gaveta extraíble. En polietileno de alta densidad con bisagras y cierres de metal. Hermético y resistente al agua y polvo (IP65). Capacidad de carga 40kg. Medidas: 30,8x33,6x55cm."	93,00 €
	DWST1-75654	3253561756542	TOUGHSYSTEM™ Cajón con asa metálica Caja con asa con apertura frontal y bisagras y cierres laterales, asa metálica superior, compatible con carretilla 1-70-324. Espesor de la estructura: 4mm Medidas: 558x330x277mm	47,00 €
	1-70-323	3253561703232	TOUGHSYSTEM™ Arcón DS400 Caja de almacenaje para baterías y cargadores (opcional), con bandeja extraíble. En polietileno de alta densidad con bisagras y cierres metálicos. Hermético y resistente al agua y polvo (IP65). Capacidad de carga: kg. 50 - Medidas: 40.8x36.6x55cm.	105,00 €
	DWST1-81333	3253561813337	TOUGHSYSTEM™ Nevera térmica DS404 Aislamiento de gran calidad que permite una retención del hielode hasta 5 días Cierres metálicos antióxido. Abridor de botellas integrado. Hermético y resistente al agua y polvo (IP65). Capacidad de carga 25.5L/40kg. Medidas: 550x406x366mm.	129,00 €
	DWST1-75668	5035048659250	TOUGH SYSTEM™ Caja de herramientas con asa y ruedas DS450. Asa telescópica bi-material con diseño especial que permite una mayor apertura de la tapa. Cierres laterales para acoplar otros módulos Tough System. Empuñaduras laterales. Ruedas de 18cm de diámetro. Sellado IP65 contra polvo y agua. Cierres metálicos anti-óxido. Estructura de gran resistencia. 50kg de peso máximo en la caja y 70kg en el asa telescópico. Medidas: 47x40x55cm	99,00 €
ACOPLAMIENTOS PARA TOUGH SYSTEM				
NO INCLUYE LAS CAJAS DE HERRAMIENTAS 	DWST1-75694	3253561756948	TOUGHSYSTEM™ Sistema de fijación a la pared. Posibilidad de colocar hasta 5 módulos con cada conjunto de soportes. Incluye 5 soportes ajustables en altura con una capacidad de carga de 40kg por par y 200kg en total. Medidas: 1806x650x329mm	104,00 €
NO INCLUYE LAS CAJAS DE HERRAMIENTAS 	DWST1-81042	3253561810428	TOUGHSYSTEM™ Sistema de fijación para furgonetas. 163cms de altura máxima y 92cms de altura mínima. Peso 17,5kg. Se compone de 2 postes verticales y 3 pares de soportes. Soporta un peso máximo de hasta 70 kg. Incluye todas las piezas necesarias para el montaje.	223,00 €
	DWST1-81045	3253561810459	TOUGHSYSTEM™ Sistema de fijación para furgonetas. 214cms de altura máxima y 146cms de altura mínima. Peso 21,4kg. Se compone de 2 postes verticales y 4 pares de soportes. Soporta un peso máximo de hasta 70 kg. Incluye todas las piezas necesarias para el montaje.	258,00 €
NOVEDAD 	DWST81303-1	3253561813030	Soportes adicionales (Juego) DSBRACKETS para sistema de fijación a furgoneta	39,00 €
	1-70-324	3253561703249	TOUGHSYSTEM™ Carretilla metálica DSCARRIER Carretilla metálica para el transporte de materiales y cargas pesadas con brazos ajustables en altura y extraíbles que permiten configuración personalizada. Capacidad máxima de la base: 120 kg. Capacidad de carga: 60 kg cada par. Medidas: 95,5x23,5x68,1cm	263,00 €

	REFERENCIA	CÓDIGO DE BARRAS	DESCRIPCIÓN	TARIFA ALMACENAJE SIN IVA
	1-70-362	3253561703621	TOUGHSYSTEM™ Soportes DSBRACKETS Soportes adicionales (Juego) de respuesto para carretilla DSCARRIER. Capacidad de carga 60kg (el par)	29,00 €
GRAN CAPACIDAD				
	DWST1-72339	3253561723391	TALLER MÓVIL CANTILEVER 740x734mm con 3 compartimentos de almacenaje: Contenedor con gran volumen, organizador con divisores extraíbles y caja de herramientas. Incluye asa de metal telescópica, guías metálicas con rodamientos de bolas, cierres metálicos inoxidable, ruedas de 17cm, mecanismo de cierre y candado.	146,00 €
	DWST1-73598	3253561735981	ARCÓN DE TRANSPORTE PEQUEÑO 60L 630x420mm con cierre de metal "One-Touch", sello contra el agua IP43, ruedas de 17cm, ranura en V, asa de metal telescópica y bandeja de 3 posiciones para la organización de piezas pequeñas.	58,00 €
PORTA-HERRAMIENTAS				
	DWST1-75662	3253561756627	ANILLO PORTA-MARTILLO 125x140mm. Denier 1200, tejido de poliéster fuerte y resistente	5,85 €
	DWST1-75653	3253561756535	FUNDA DE TALADRO 170x305mm con bolsillo de cuero para organización de puntas y brocas. Se adapta a cualquier cinturón porta-herramientas.	11,70 €
	DWST1-75651	3253561756511	CINTURÓN PORTA-HERRAMIENTAS Acolchado y totalmente ajustable de 1390x140mm con malla transpirable. Se adapta a cualquier bolsa o funda DEWALT.	17,60 €
	DWST1-75661	3253561756610	CINTURÓN DE CUERO 1409x58mm con 2 orificios en la hebilla para garantizar que el cinturón esté bien cerrado. Adaptable a todos los tamaños de cintura.	17,60 €
	DWST1-75650	3253561756504	BOLSA PARA CLAVOS con anillo de metal para el martillo. Gavetas de los organizadores DEWALT caben en los bolsillos, base de PVC que protege contra el desgaste, dos bolsillos delanteros, gran bolsillo con cremallera, bolsillo especial para sierra, clip porta-flexómetro de metal integrado.	26,90 €
	DWST1-75551	3253561755514	BOLSA MULTI-USOS 270x340mm para maximizar la organización de las herramientas y piezas pequeñas. Con base de PVC que protege contra el desgaste, gran bolsillo con cremallera, bolsillo especial para sierra, clip porta-flexómetro de metal.	28,10 €
	DWST1-75652	3253561756528	BOLSA PARA MARTILLO Y CLAVOS 280x370mm para maximizar la organización de las herramientas y piezas pequeñas. Con base de PVC que protege contra el desgaste, gran bolsillo con cremallera, anillo porta-martillo de metal, bolsillo especial para sierra, clip porta-flexómetro de metal. Gavetas de los organizadores DEWALT caben en los bolsillos para clavos.	29,25 €
	DWST1-75552	3253561755521	DELANTAL PORTA-HERRAMIENTAS Acolchado, con malla transpirable, de 120x390mm con bolsa multi-usos, anillo porta-martillo, funda para taladro y clip porta-flexómetro de metal. Totalmente ajustable para adaptarse a todas las tallas de cintura. Con base de PVC que protege contra el desgaste.	58,50 €

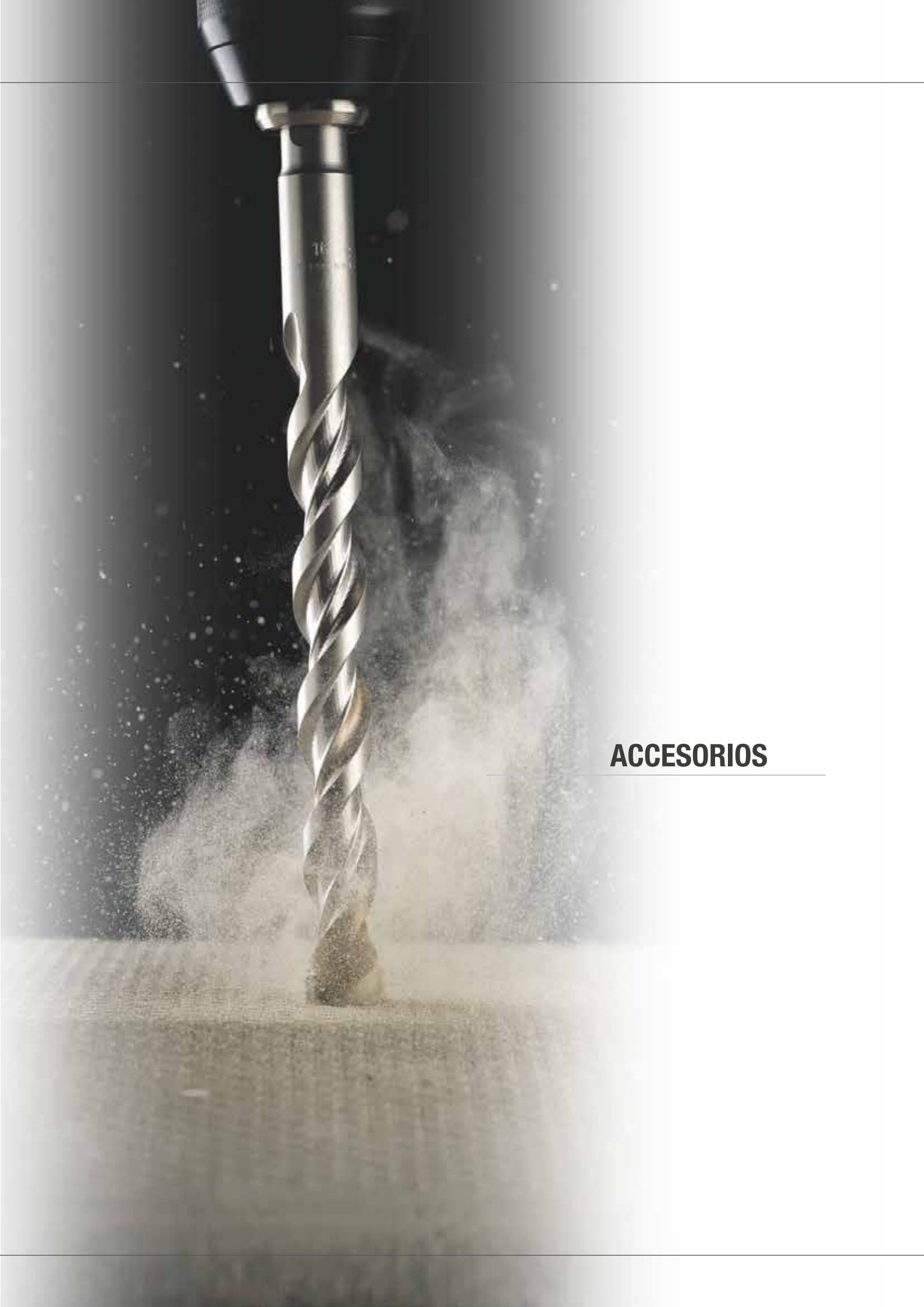

ACCESORIOS

ÍNDICE DE ACCESORIOS DEWALT®

	PÁGINA		PÁGINA
Brocas para piedra	86	Bandas de lija	126
Brocas multi-material	87	Discos de lija	127
Brocas de diamante para azulejo	87	Discos de laminas	128
Sistema SDS-PLUS®	88	Discos de corte y desbaste	130
Sistema SDS-MAX®	93	Discos de diamante	132
Cinceles y punteros	95	Clavos y tornillos	134
Perforación en metal	97	Clavos y accesorios DCN890	136
Perforación en madera	100	Juegos de brocas para piedra	137
Accesorios para taladros	102	Juegos de brocas para metal	137
Coronas	104	Juego de brocas para madera	138
Coronas de diamante	107	Juegos de accesorios para atornillar	139
Accesorios para atornillar	108	Juegos mixtos para taladrar y atornillar	142
Hojas de sierra circular	111	Juegos de llaves de vaso	144
Hojas de sierra de calar	115	Juegos de brocas de diamante para azulejo	144
Hojas de sierra sable	119	Juegos de sierra sable	144
Hojas de sierra Alligator®	121	Juegos de sierra de calar	144
Sierra de cinta	121	Juego de punteros y cinceles	144
Multi-herramienta oscilante	122	Juego de coronas	145
Lijas	124	Juego de fresas	145
Lija de malla	125	Tarifa de precios e índice alfanumérico	146

- La gama de Brocas para piedra **EXTREME** disponen de un grado de carburo superior el cual permite incrementar su durabilidad.
- Las Brocas **SDS-PLUS** se caracterizan por un exclusivo grado de carburo, con una espiral de 4 estrías maximiza la eliminación de residuos para una perforación rápida y unos orificios. Combinación perfecta de velocidad, precisión y durabilidad, que garantiza el mejor rendimiento en el lugar de trabajo.
- Cinceles de diseño innovador capaces de lograr un máximo rendimiento, cuentan con una geometría optimizada de la punta, que ayuda a mantener una mejor velocidad en la perforación. Gracias a los canales optimizados se reduce el riesgo de atascos, y garantizan un aumento de la durabilidad
- Las brocas para **Metal Extreme** permiten realizar perforaciones de forma rápida, cuentan con una innovadora punta centradora, que elimina las rebabas, disponen de un grado de cobalto superior, que previene el sobrecalentamiento.
- La gama de accesorios **EXTREME DEWALT** cuentan con un diseño de una sola pieza, con un ángulo optimizado, el cual garantiza una mayor durabilidad. Todas estas brocas y puntas para la fijación y la perforación han sido diseñadas para soportar el alto esfuerzo de Torsión generado por los Atornilladores de Impacto.
- Las Hojas para sierra de calar **XPC** son ideales para realizar cortes de precisión, garantizando un máximo control. Cuentan con una geometría optimizada del diente, que ayuda a tener una vida más larga. El diseño de la punta de incisión, permite realizar un corte de inmersión más fácil.
- Las Brocas con cabezal de **Carburo XLR™** tienen un diseño de una sola pieza de carburo, con un tratamiento térmico optimizado para una mayor durabilidad. La fuerza del impacto se reparte sobre los 4 cortes del cabezal, garantizando el máximo rendimiento

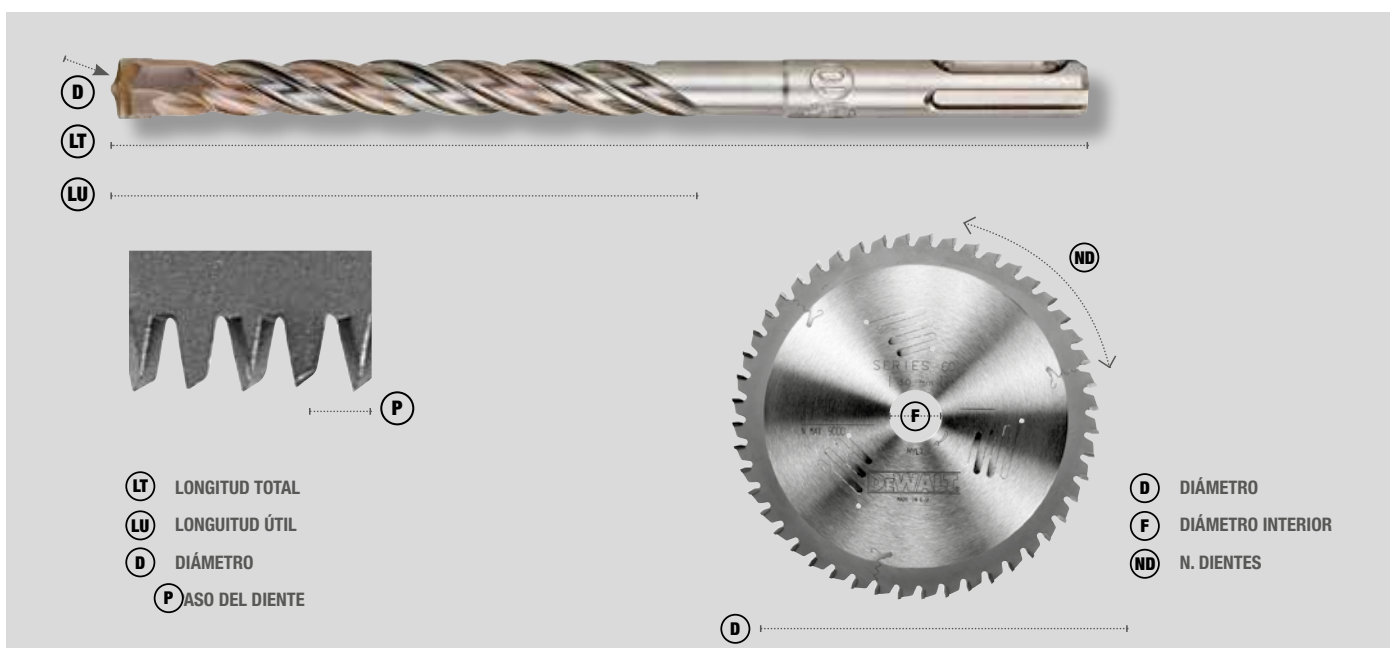

PERFORACIÓN EN MATERIALES DE CONSTRUCCIÓN

BROCAS PARA PIEDRA

Embalaje Individual

REFERENCIA	DESCRIPCIÓN	CÓDIGO DE BARRAS	TARIFA ACCESORIOS SIN IVA
DT6504-QZ	4x75mm	5011402372379	1,27 €
DT6505-QZ	5x85mm	5011402372416	1,41 €
DT6502-QZ	5.5x85mm	5011402372454	1,46 €
DT6506-QZ	6x100mm	5011402372492	1,51 €
DT6556-QZ	6x150mm	5011402372515	2,38 €
DT6606-QZ	6x200mm	5011402372539	3,26 €
DT6507-QZ	7x100mm	5011402372614	1,60 €
DT6557-QZ	7x150mm	5011402372638	2,48 €
DT6508-QZ	8x120mm	5011402372676	1,71 €
DT6558-QZ	8x150mm	5011402372690	2,48 €
DT6608-QZ	8x200mm	5011402372713	3,36 €
DT6708-QZ	8x400mm	5011402372737	5,26 €
DT6509-QZ	9x120mm	5011402372751	1,90 €
DT6510-QZ	10x120mm	5011402372836	2,05 €
DT6560-QZ	10x150mm	5011402372850	2,72 €
DT6610-QZ	10x200mm	5011402372874	3,36 €
DT6710-QZ	10x400mm	5011402372898	5,79 €
DT6562-QZ	12x150mm	5011402372935	2,92 €
DT6612-QZ	12x200mm	5011402372959	3,46 €

BROCAS PARA PIEDRA EXTREME®

Vástago de 3 caras - Embalaje Individual



HECHO EN ALEMANIA



REFERENCIA	DESCRIPCIÓN	CÓDIGO DE BARRAS	TARIFA ACCESORIOS SIN IVA
DT6671-XJ	4x75mm	5035048489291	1,96 €
DT6672-XJ	5x85mm	5035048489307	2,16 €
DT6673-XJ	5x150mm	5035048489314	2,57 €
DT6675-XJ	6x100mm	5035048489338	2,57 €
DT6676-XJ	6x150mm	5035048489345	3,09 €
DT6677-XJ	6x200mm	5035048489352	3,30 €
DT6678-XJ	6.5x100mm	5035048489369	3,40 €
DT6680-XJ	7x100mm	5035048489383	3,60 €
DT6681-XJ	7x150mm	5035048489390	3,71 €
DT6682-XJ	8x120mm	5035048489406	3,81 €
DT6683-XJ	8x200mm	5035048489413	4,22 €
DT6684-XJ	9x120mm	5035048489420	4,33 €
DT6685-XJ	10x120mm	5035048489437	4,63 €
DT6686-XJ	10x200mm	5035048489444	4,94 €
DT6687-XJ	12x150mm	5035048489451	5,25 €
DT6688-XJ	12x200mm	5035048489468	5,46 €
DT6689-XJ	13x150mm	5035048489475	5,66 €



CARACTERÍSTICAS

- Broca para mampostería circular/percusión con pastillas de carburo de 130°
- El diámetro del eje de la broca de 10-13 mm se reduce a 9.5 mm.
- El diámetro del eje de la broca superior a 13 mm se reduce a 12.7 mm.

APLICACIONES

- Adecuadas para mampostería, ladrillos, bloques y piedra.

REFERENCIA	DESCRIPCIÓN	CÓDIGO DE BARRAS	TARIFA ACCESORIOS SIN IVA
DT6712-QZ	12x400mm	5011402372973	6,14 €
DT6563-QZ	13x150mm	5011402372997	3,02 €
DT6564-QZ	14x150mm	5011402373055	3,46 €
DT6714-QZ	14x400mm	5011402373093	7,44 €
DT6566-QZ	16x150mm	5011402373130	5,45 €
DT6716-QZ	16x400mm	5011402373154	8,67 €
DT6718-QZ	18x400mm	5011402373192	9,88 €
DT6720-QZ	20x400mm	5011402373239	11,14 €

BROCAS PARA PIEDRA

Juegos

REFERENCIA	DESCRIPCIÓN	CÓDIGO DE BARRAS	TARIFA ACCESORIOS SIN IVA
DT6952-QZ	Cassette plástico con 5 brocas para piedra Ø 4,5,6,8,10mm	5011402373413	6,14 €



CARACTERÍSTICAS

- Diseño optimizado que permite realizar perforaciones más rápida y con menos esfuerzo.
- Grado de carburo superior el cual maximiza la durabilidad.
- Consigue hasta un 50 % más de orificios por carga que una broca para piedra convencional.

APLICACIONES

- Se usan normalmente para anclajes, tacos de plástico, ganchos o agujeros para el paso de tuberías
- Adecuadas para mampostería, ladrillos o bloques, piedra natural, azulejos u hormigón ligero.

DT6690-XJ	14x150mm	5035048489482	7,21 €
DT6691-XJ	14x200mm	5035048489499	8,03 €
DT6692-XJ	16x150mm	5035048489505	8,75 €
DT6693-XJ	16x200mm	5035048489512	9,78 €

BROCAS PARA PIEDRA EXTREME DEWALT®

Vástago de 3 caras - Juegos

REFERENCIA	DESCRIPCIÓN	CÓDIGO DE BARRAS	TARIFA ACCESORIOS SIN IVA
DT6956-QZ	Cassette plástico con 5 brocas para piedra Extreme Ø 4,5,6,8,10mm	5035048060797	18,54 €

BROCAS MULTI-MATERIAL

Embalaje individual

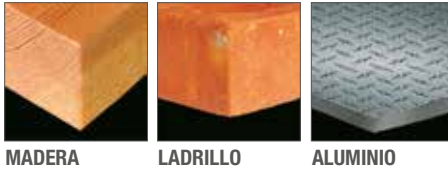

MADERA

LADRILLO

ALUMINIO



CARACTERÍSTICAS

- Pastilla con afilado especial de 120° para una máxima precisión.
- Su vástago antideslizante de 3 caras garantiza un mejor agarre del portabrocas.

APLICACIONES

- Adecuadas para piedra, madera, plástico, acero dulce, aluminio y otros metales no férricos.

REFERENCIA	DESCRIPCIÓN (DIÁMETRO/ LONGITUD TOTAL/ LONGITUD DE TRABAJO)	CÓDIGO DE BARRAS	TARIFA ACCESORIOS SIN IVA
DT6515-QZ	3 x 113 x 83 mm	5035048066010	3,84 €
DT6516-QZ	3.5 x 113 x 83 mm	5035048066027	3,84 €
DT6517-QZ	4 x 103 x 73 mm	5035048066034	4,73 €
DT6518-QZ	5 x 113 x 83 mm	5035048066041	4,73 €
DT6519-QZ	6 x 123 x 93 mm	5035048066058	4,73 €
DT6520-QZ	6.5 x 123 x 93 mm	5035048066065	4,95 €
DT6521-QZ	7 x 123 x 93 mm	5035048066072	5,12 €
DT6522-QZ	8 x 134 x 104 mm	5035048066089	5,35 €
DT6523-QZ	9 x 134 x 104 mm	5035048066096	7,69 €
DT6524-QZ	10 x 134 x 104 mm	5035048066102	6,07 €
DT6525-QZ	12 x 153 x 123 mm	5035048066119	8,64 €
DT6526-QZ	13 x 160 x 130 mm	5035048066126	11,48 €

BROCAS DE DIAMANTE EXTREME PARA AZULEJO

Embalaje individual



REFERENCIA	DESCRIPCIÓN	CÓDIGO DE BARRAS	TARIFA ACCESORIOS SIN IVA
DT6037-QZ	Ø 5mm	5035048066300	21,61 €
DT6038-QZ	Ø 6 mm	5035048066317	22,84 €
DT6039-QZ	Ø 7 mm	5035048066324	23,45 €
DT6040-QZ	Ø 8 mm	5035048066331	24,12 €
DT6041-QZ	Ø 10 mm	5035048066348	28,41 €
DT6042-QZ	Ø 12 mm	5035048066355	29,02 €
DT6043-QZ	Ø 15 mm	5035048066362	32,14 €
DT6044-QZ	Ø 20 mm	5035048066379	35,82 €
DT6045-QZ	Ø 25 mm	5035048066386	42,00 €
DT6047-QZ	Dispensador de agua	5035048066409	8,91 €

CARACTERÍSTICAS

- La cabeza con granos de diamante (fuerte y resistente al desgaste) permite un "inicio fácil" de la perforación a 45° del material, y abarca prácticamente todas las durezas del azulejo.
- La ranura de expulsión permite la eliminación fácil del material cuando se perfora en azulejos.

APLICACIONES

- Ideal para realizar perforaciones concéntricas en todo tipo de azulejos (hasta dureza de clase 5), porcelana, mármol, granito y pizarra.

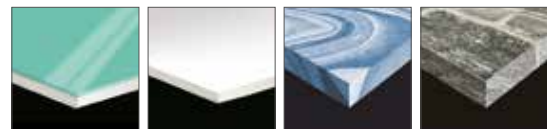

AZULEJOS PARA PARED

PORCELANA

MÁRMOL

PIEDRA



AZULEJOS DE MADERA



GRANITO

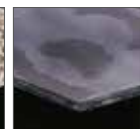

PIZARRA



TERRACOTA

BROCAS DE DIAMANTE EXTREME PARA AZULEJO

Juegos

REFERENCIA	DESCRIPCIÓN	CÓDIGO DE BARRAS	TARIFA ACCESORIOS SIN IVA
DT6046-QZ	5 Brocas de diamante Extreme Ø 5, 6, 7, 8, 10 mm con dispensador de agua	5035048066393	114,79 €

BROCAS MULTI-MATERIAL IMPACTO

Embalaje Individual

REFERENCIA	DESCRIPCIÓN	CÓDIGO DE BARRAS	TARIFA ACCESORIOS SIN IVA
DT60000-QZ	Broca multi-material Impact 4x103mm	5035048537138	4,84 €
DT60001-QZ	Broca multi-material Impact 5x113mm	5035048537145	4,86 €
DT60003-QZ	Broca multi-material Impact 6x123mm	5035048537176	5,05 €
DT60004-QZ	Broca multi-material Impact 8x200mm	5035048537213	5,36 €

CARACTERÍSTICAS

- El diseño de cabeza de carburo permite una perforación más rápida y una mayor durabilidad.

APLICACIONES

- Adecuado para madera, plásticos, hormigón, ladrillos, materiales de construcción livianos, materiales multicapa y mampostería.

BROCAS MULTI-MATERIAL IMPACT

Juegos

REFERENCIA	DESCRIPCIÓN	CÓDIGO DE BARRAS	TARIFA ACCESORIOS SIN IVA
DT60099-QZ	Juego de 5 brocas multi-material Impact 4, 5, 5.5, 6, 8 mm	5035048537220	24,72 €

SISTEMA SDS-PLUS®

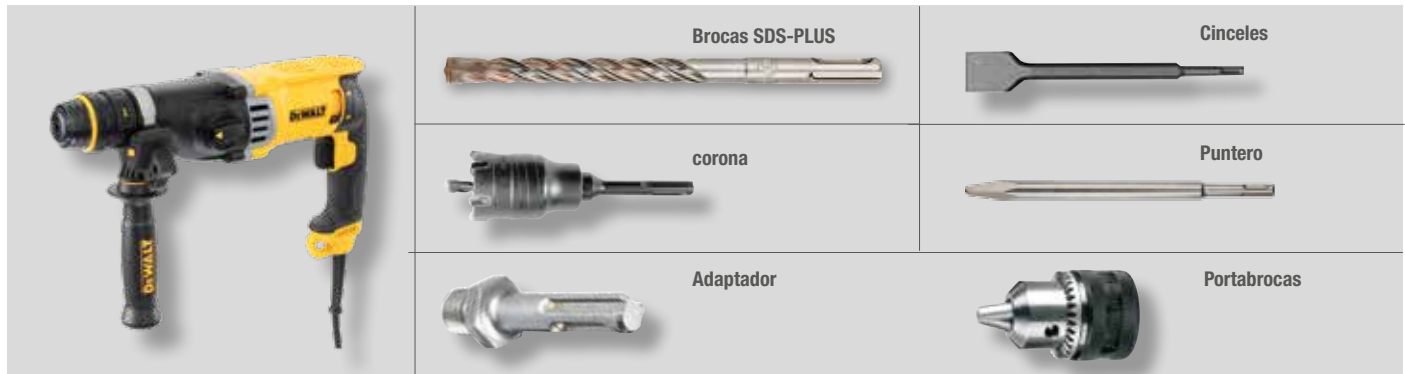

REFERENCIA	DESCRIPCIÓN	CÓDIGO DE BARRAS	TARIFA ACCESORIOS SIN IVA
DT9630-QZ	4x110mm	5035048094815	2,14 €
DT9662-QZ	5x110mm	5035048536964	1,76 €
DT9631-QZ	5x160mm	5035048094822	2,07 €
DT9663-QZ	6x110mm	5035048536971	1,76 €
DT9635-QZ	6x160mm	5035048094860	2,07 €
DT9639-QZ	7x160mm	5035048094907	2,23 €
DT9664-QZ	8x110mm	5035048536988	2,07 €
DT9641-QZ	8x160mm	5035048094921	2,23 €
DT9642-QZ	8x210mm	5035048094938	3,07 €
DT9644-QZ	10x160mm	5035048094952	2,50 €
DT9645-QZ	10x210mm	5035048094969	3,29 €
DT9647-QZ	12x160mm	5035048094983	3,15 €
DT9648-QZ	12x210mm	5035048094990	3,68 €
DT9650-QZ	14x160mm	5035048095010	4,32 €
DT9651-QZ	14x210mm	5035048095027	4,52 €
DT9653-QZ	16x210mm	5035048095041	5,52 €
DT9654-QZ	16x450mm	5035048095058	7,79 €
DT9655-QZ	18x210mm	5035048095065	6,91 €
DT9656-QZ	18x450mm	5035048095072	11,87 €
DT9657-QZ	20x210mm	5035048095089	8,14 €

BROCAS SDS-PLUS® DE ALTO RENDIMIENTO

Embalaje Individual

CARACTERÍSTICAS

- Punta de carburo con diseño optimizada de dos cortes
- Diseño de flauta especialmente desarrollado para una eliminación eficiente del polvo

APLICACIONES

- Adecuadas para perforaciones rápidas de anclajes y fijaciones, tacos de nylon, en mampostería, piedra natural, hormigón, ladrillos, bloques.

REFERENCIA	DESCRIPCIÓN	CÓDIGO DE BARRAS	TARIFA ACCESORIOS SIN IVA
DT9658-QZ	20x450mm	5035048095096	14,34 €
DT9659-QZ	22x450mm	5035048095102	16,84 €
DT9660-QZ	24x450mm	5035048095119	19,67 €
DT9661-QZ	25x450mm	5035048095126	21,19 €

BROCAS SDS-PLUS® DE ALTO RENDIMIENTO

Juegos

REFERENCIA	DESCRIPCIÓN	CÓDIGO DE BARRAS	TARIFA ACCESORIOS SIN IVA
DT60302-QZ	Cassette plástico con 6 brocas SDS-Plus Ø 6, 8, 10mm (2 uds)	5035048095461	12,73 €

BROCAS SDS-PLUS® EXTREME® - 2 CORTES

Embalaje Individual

REFERENCIA	DESCRIPCIÓN	CÓDIGO DE BARRAS	TARIFA ACCESORIOS SIN IVA
DT9625-QZ	3x135mm	5035048014011	8,80 €
DT9500-QZ	3.5x110mm	5035048054758	7,69 €
DT9501-QZ	3.5x135mm	5035048054765	9,03 €
DT9502-QZ	4x110mm	5035048054772	4,29 €
DT9503-QZ	4x160mm	5035048054789	6,58 €
DT9504-QZ	5x110mm	5035048054796	3,51 €
DT9505-QZ	5x160mm	5035048054802	4,13 €
DT9506-QZ	5x210mm	5035048054819	6,91 €
DT9507-QZ	5x310mm	5035048054826	11,36 €
DT9508-QZ	5.5x110mm	5035048054833	3,51 €
DT9509-QZ	5.5x160mm	5035048054840	4,13 €
DT9510-QZ	5.5x210mm	5035048054857	5,74 €
DT9511-QZ	5.5x260mm	5035048054864	9,25 €
DT9512-QZ	5.5x310mm	5035048054871	12,59 €
DT9514-QZ	6x110mm	5035048054895	3,51 €
DT9515-QZ	6x160mm	5035048054901	4,13 €
DT9516-QZ	6x210mm	5035048054918	6,13 €
DT9517-QZ	6x260mm	5035048054925	8,19 €
DT9518-QZ	6x460mm	5035048054932	20,08 €
DT9519-QZ	6.5x110mm	5035048054949	3,79 €
DT9520-QZ	6.5x160mm	5035048054956	4,46 €
DT9521-QZ	6.5x210mm	5035048054963	5,69 €
DT9522-QZ	6.5x260mm	5035048054970	9,80 €
DT9524-QZ	7x110mm	5035048054994	3,96 €
DT9525-QZ	7x160mm	5035048055007	4,46 €
DT9526-QZ	7x210mm	5035048055014	6,13 €
DT9527-QZ	7x260mm	5035048055021	8,58 €
DT9528-QZ	8x110mm	5035048055038	4,13 €
DT9529-QZ	8x160mm	5035048055045	4,46 €
DT9530-QZ	8x210mm	5035048055052	6,13 €
DT9531-QZ	8x260mm	5035048055069	8,41 €
DT9532-QZ	8x310mm	5035048055076	9,53 €
DT9533-QZ	8x410mm	5035048055083	15,65 €
DT9534-QZ	8x460mm	5035048055090	16,88 €
DT9536-QZ	9x160mm	5035048055113	6,13 €
DT9537-QZ	9x210mm	5035048055120	6,58 €
DT9539-QZ	10x110mm	5035048055144	4,29 €
DT9540-QZ	10x160mm	5035048055151	5,02 €
DT9541-QZ	10x210mm	5035048055168	6,58 €
DT9542-QZ	10x260mm	5035048055175	8,41 €
DT9543-QZ	10x310mm	5035048055182	9,63 €
DT9544-QZ	10x350mm	5035048055199	11,81 €
DT9545-QZ	10x460mm	5035048055205	14,98 €
DT9546-QZ	10x600mm	5035048055212	24,33 €
DT9548-QZ	11x160mm	5035048055236	5,57 €
DT9549-QZ	11x210mm	5035048055243	7,24 €
DT9552-QZ	12x160mm	5035048055274	6,29 €



CARACTERÍSTICAS

- El ángulo de 140° de la pastilla garantiza mejor penetración en el material y mayor durabilidad
- El nuevo cuerpo de 4 espirales incorpora un núcleo central maximizado para garantizar mayor resistencia y transmisión de energía
- La pastilla de carburo de calidad superior garantiza una excelente durabilidad.

APLICACIONES

- Adecuada para perforaciones rápidas de anclajes y fijaciones, tacos de nylon, en mampostería, piedra natural, hormigón, ladrillos, bloques.

DT9553-QZ	12x200mm	5035048055281	7,35 €
DT9554-QZ	12x260mm	5035048055298	9,53 €
DT9555-QZ	12x300mm	5035048055304	10,30 €
DT9556-QZ	12x350mm	5035048055311	11,08 €
DT9557-QZ	12x460mm	5035048055328	15,65 €
DT9558-QZ	12x600mm	5035048055335	26,23 €
DT9560-QZ	13x160mm	5035048055359	7,80 €
DT9561-QZ	13x200mm	5035048055366	8,19 €
DT9566-QZ	14x160mm	5035048055410	8,63 €
DT9567-QZ	14x200mm	5035048055427	9,03 €
DT9568-QZ	14x260mm	5035048055434	11,25 €
DT9569-QZ	14x300mm	5035048055441	11,36 €
DT9570-QZ	14x460mm	5035048055458	18,16 €
DT9571-QZ	14x600mm	5035048055465	28,07 €
DT9573-QZ	15x160mm	5035048055489	9,80 €
DT9574-QZ	15x200mm	5035048055496	9,92 €
DT9575-QZ	15x260mm	5035048055502	9,92 €
DT9576-QZ	15x300mm	5035048055519	14,37 €
DT9578-QZ	16x160mm	5035048055533	10,42 €
DT9579-QZ	16x200mm	5035048055540	11,03 €
DT9580-QZ	16x260mm	5035048055557	10,02 €
DT9581-QZ	16x300mm	5035048055564	15,65 €
DT9582-QZ	16x450mm	5035048055571	19,99 €
DT9583-QZ	16x600mm	5035048055588	31,24 €
DT9587-QZ	18x200mm	5035048055625	13,81 €
DT9588-QZ	18x250mm	5035048055632	12,59 €
DT9589-QZ	18x300mm	5035048055649	17,49 €
DT9590-QZ	18x450mm	5035048055656	23,73 €
DT9591-QZ	18x600mm	5035048055663	26,56 €
DT9597-QZ	20x200mm	5035048055724	16,26 €
DT9598-QZ	20x300mm	5035048055731	19,99 €
DT9599-QZ	20x450mm	5035048055748	28,68 €
DT9600-QZ	20x600mm	5035048055755	29,97 €
DT9602-QZ	22x250mm	5035048055779	23,73 €
DT9603-QZ	22x300mm	5035048055786	19,99 €

DT9604-QZ	22x450mm	5035048055793	33,69 €
DT9605-QZ	22x600mm	5035048055809	37,87 €
DT9609-QZ	24x250mm	5035048055847	26,90 €
DT9610-QZ	24x450mm	5035048055854	39,32 €
DT9611-QZ	25x250mm	5035048055861	29,35 €
DT9612-QZ	25x300mm	5035048055878	30,29 €
DT9613-QZ	25x450mm	5035048055885	42,38 €
DT9615-QZ	26x250mm	5035048055908	33,69 €
DT9616-QZ	26x450mm	5035048055915	46,78 €
DT9618-QZ	30x250mm	5035048055939	48,01 €
DT9619-QZ	30x450mm	5035048055946	53,63 €

BROCAS SDS-PLUS® EXTREME® - 2 CORTES

Embalaje industrial (10 brocas)

* Incluye 50 brocas.

** Incluye 100 Brocas.

REFERENCIA	DESCRIPCIÓN	CÓDIGO DE BARRAS	TARIFA ACCESORIOS SIN IVA
DT9800-QZ	5x110mm	5035048055953	29,97 €
DT9803-QZ	5x160mm	5035048055984	36,20 €
DT9812-QZ	6x110mm	5035048056073	31,85 €
DT9814-QZ**	6x110mm	5035048056097	261,73 €
DT9815-QZ	6x160mm	5035048056103	38,09 €
DT9816-QZ*	6x160mm	5035048056110	164,56 €
DT9818-QZ	6x210mm	5035048056134	54,91 €
DT9827-QZ	8x160mm	5035048056226	39,93 €
DT9830-QZ	8x210mm	5035048056257	54,25 €
DT9834-QZ	10x160mm	5035048056295	44,94 €
DT9837-QZ	10x210mm	5035048056325	58,64 €
DT9839-QZ	12x160mm	5035048056349	58,64 €
DT9841-QZ	12x200mm	5035048056363	64,27 €

BROCAS SDS-PLUS® EXTREME® - 2 CORTES

Juegos

REFERENCIA	DESCRIPCIÓN	CÓDIGO DE BARRAS	TARIFA ACCESORIOS SIN IVA
DT9700-QZ	Cassette plástico con 4 brocas SDS-Plus Extreme 2 Ø 5,6,8,10mm	5035048056400	17,50 €
DT70753-QZ	Tough Case mediana en blister con 10 brocas SDS-Plus EXTREME 2, 5, 6x2 (110mm), 6x2, 7, 8, 9, 10, 12 (160mm)	5054905247058	49,16 €



BROCAS SDS-PLUS® EXTREME® - 4 CORTES

Embalaje Individual



CARACTERÍSTICAS

- Espiral de 4 estrias cortantes con entradas maximizadas que permiten una rápida eliminación de escombros
- El núcleo maximizado del cuerpo permite una transmisión de energía más eficaz.
- Su pastilla totalmente apoyada proporciona mayor durabilidad, orificios más concéntricos y limpios para una mejor retención de la fijación.
- El diseño abierto de la pastilla garantiza una perforación más rápida.

APLICACIONES

- Para orificios de fijación y pasantes de 16 mm a 30 mm.



REFERENCIA	DESCRIPCIÓN	CÓDIGO DE BARRAS	TARIFA ACCESORIOS SIN IVA
DT9680-QZ	16x250mm	5035048066133	37,65 €
DT9681-QZ	16x450mm	5035048066140	47,22 €
DT9682-QZ	18x250mm	5035048066157	40,71 €
DT9683-QZ	18x450mm	5035048066164	44,33 €
DT9684-QZ	20x250mm	5035048066171	47,22 €
DT9685-QZ	20x450mm	5035048066188	53,02 €
DT9686-QZ	22x250mm	5035048066195	44,33 €
DT9687-QZ	22x450mm	5035048066201	51,80 €
DT9688-QZ	24x250mm	5035048066218	49,28 €
DT9689-QZ	24x450mm	5035048066225	72,34 €
DT9690-QZ	25x250mm	5035048066232	53,02 €
DT9691-QZ	25x450mm	5035048066249	77,35 €
DT9692-QZ	26x450mm	5035048066256	86,04 €
DT9694-QZ	28x450mm	5035048066270	91,05 €
DT9696-QZ	30x450mm	5035048066294	98,46 €

BROCAS SDS-PLUS® CON CABEZAL DE CARBURO XLR®

Embalaje Individual



CARACTERÍSTICAS

- La nueva broca con punta de carburo sólido y geometría optimizada de 4 cortes ofrece los mas altos niveles de vida útil y durabilidad.
- La punta y el cuerpo de carburo se unen mediante una innovadora técnica de soldadura que crea una fuerte unión.

APLICACIONES

- Apropriadas para perforacion de orificios para tacos y anclajes en mampostería, todo tipo de piedras y hormigón

REFERENCIA	DESCRIPCIÓN	CÓDIGO DE BARRAS	TARIFA ACCESORIOS SIN IVA
DT8907-QZ	5x110mm	5035048077689	7,08 €
DT8908-QZ	5x160mm	5035048077696	7,13 €
DT8909-QZ	5x210mm	5035048077702	9,63 €
DT8910-QZ	5.5x110mm	5035048077719	6,18 €
DT8911-QZ	5.5x160mm	5035048077726	7,00 €
DT8912-QZ	6x110mm	5035048077733	7,24 €
DT8913-QZ	6x160mm	5035048077740	7,50 €
DT8914-QZ	6x210mm	5035048077757	8,63 €
DT8915-QZ	6x260mm	5035048077764	10,14 €
DT8916-QZ	6.5x160mm	5035048077771	7,30 €
DT8917-QZ	6.5x210mm	5035048077788	9,92 €
DT8920-QZ	7x160m	5035048077818	8,24 €
DT8922-QZ	8x110mm	5035048077832	7,74 €
DT8923-QZ	8x160mm	5035048077849	8,46 €
DT8924-QZ	8x210mm	5035048077856	9,92 €
DT8925-QZ	8x260mm	5035048077863	11,53 €
DT8926-QZ	8x310mm	5035048077870	12,97 €
DT8927-QZ	8x460mm	5035048077887	34,25 €

REFERENCIA	DESCRIPCIÓN	CÓDIGO DE BARRAS	TARIFA ACCESORIOS SIN IVA
DT8928-QZ	10x160mm	5035048077894	9,92 €
DT8929-QZ	10x210mm	5035048077900	11,64 €
DT8930-QZ	10x260mm	5035048077917	12,75 €
DT8931-QZ	10x310mm	5035048077924	15,26 €
DT8932-QZ	10x460mm	5035048077931	34,53 €
DT8933-QZ	12x160mm	5035048077948	12,81 €
DT8934-QZ	12x200mm	5035048077955	14,82 €
DT8935-QZ	12x260mm	5035048077962	15,42 €
DT8936-QZ	12x310mm	5035048077979	18,54 €
DT8937-QZ	12x460mm	5035048077986	30,86 €
DT8938-QZ	14x160mm	5035048077993	16,31 €
DT8939-QZ	14x200mm	5035048078006	17,15 €
DT8940-QZ	14x260mm	5035048078013	19,72 €
DT8941-QZ	14x310mm	5035048078020	19,43 €
DT8942-QZ	14x460mm	5035048078037	31,75 €

BROCAS SDS-PLUS® CON CABEZAL DE CARBURO XLR®

Embalaje Industrial (10 brocas)

REFERENCIA	DESCRIPCIÓN	CÓDIGO DE BARRAS	TARIFA ACCESORIOS SIN IVA
DT8950-QZ	5x110mm	5035048078105	55,52 €
DT8955-QZ	6x110mm	5035048078150	56,53 €
DT8956-QZ	6x160mm	5035048078167	65,16 €
DT8957-QZ	6x210mm	5035048078174	83,92 €
DT8965-QZ	8x160mm	5035048078259	80,24 €
DT8966-QZ	8x210mm	5035048078266	93,83 €
DT8967-QZ	10x160mm	5035048078273	95,01 €
DT8968-QZ	10x210mm	5035048078280	111,05 €
DT8969-QZ	10x260mm	5035048078297	120,90 €
DT8971-QZ	12x160mm	5035048078310	124,64 €
DT8972-QZ	12x200mm	5035048078327	141,89 €

BROCAS SDS-PLUS CON CABEZAL DE CARBURO XLR®

Juegos

REFERENCIA	DESCRIPCIÓN	CÓDIGO DE BARRAS	TARIFA ACCESORIOS SIN IVA
DT8976-QZ	Juego de 7 brocas XLR® SDS-Plus para metal Ø 5, 6, 8 (110mm) 6, 8, 10, 12 (160mm)	5035048078341	67,23 €

CORONAS PERFORADORAS SDS-PLUS

Embalaje individual



CARACTERÍSTICAS

- Ampla gama de coronas perforadoras SDS-PLUS.
- Ideal para realizar perforaciones cilíndricas y limpias en bloques, ladrillos y hormigón ligero

APLICACIONES

- Ideal para la colocación de pasantes de tuberías, baños y cocinas

REFERENCIA	DESCRIPCIÓN	CÓDIGO DE BARRAS	TARIFA ACCESORIOS SIN IVA
DT6743-QZ	45 x 72 mm	5035048013625	63,04 €
DT6744-QZ	50 x 72 mm	5035048013632	64,85 €
DT6745-QZ	68 x 72 mm	5035048013649	86,47 €
DT6746-QZ	72 x 72 mm	5035048013656	91,99 €
DT6747-QZ	80 x 72 mm	5035048013663	96,89 €
DT6748-QZ	90 x 72 mm	5035048013670	118,51 €

ADAPTADORES PARA CORONAS SDS-PLUS

Embalaje individual



REFERENCIA	DESCRIPCIÓN	CÓDIGO DE BARRAS	TARIFA ACCESORIOS SIN IVA
DT6750-QZ	110 mm (SDS-Plus)	5035048013687	59,67 €
DT6751-QZ	300 mm (SDS-Plus)	5035048013694	69,76 €
DT6753-QZ	120 mm (Broca Piloto)	5035048013717	11,15 €

SISTEMA SDS-MAX

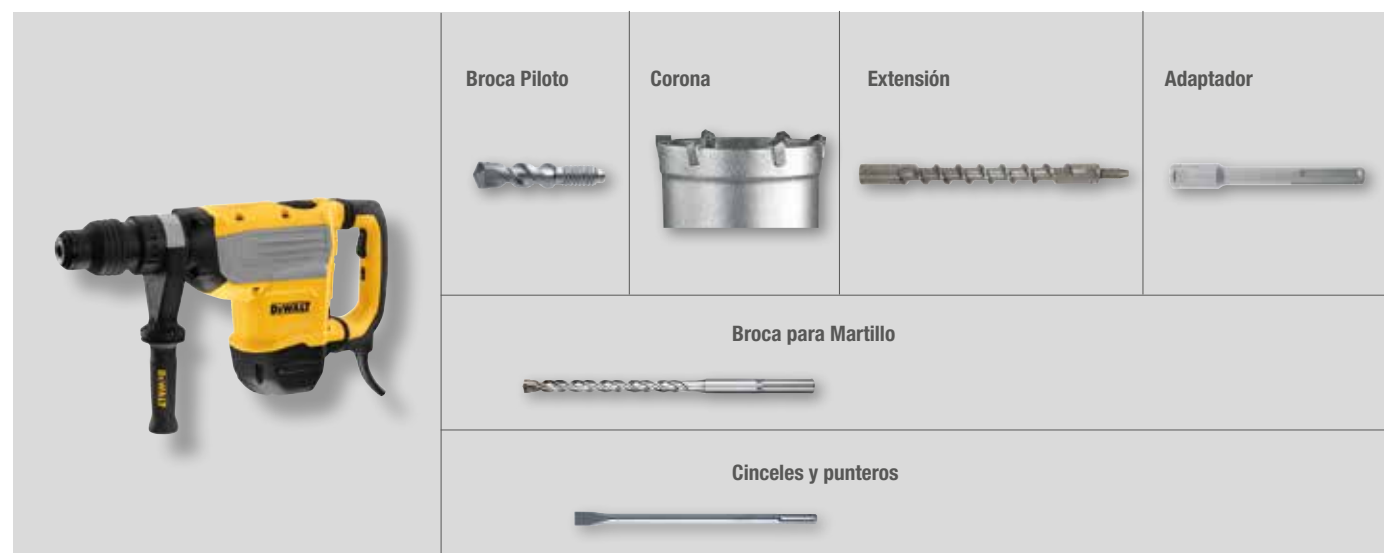

BROCA HUECA

Perforación rápida, eficaz y segura en hormigón y mampostería

SDS-PLUS®

REFERENCIA	DESCRIPCIÓN Diámetro / Long. Trabajo / Long Total (mm)	CÓDIGO DE BARRAS	TARIFA ACCESORIOS SIN IVA
DT60340-QZ	12 x 200 x 320	5035048545171	66,94 €
DT60341-QZ	14 x 250 x 370	5035048545188	72,09 €
DT60342-QZ	16 x 250 x 370	5035048545201	77,24 €
DT60343-QZ	18 x 250 x 370	5035048545218	82,39 €

SDS-MAX®

REFERENCIA	DESCRIPCIÓN Diámetro / Long. Trabajo / Long Total (mm)	CÓDIGO DE BARRAS	TARIFA ACCESORIOS SIN IVA
DT60230-QZ	16 x 400 x 600	5035048545089	144,18 €
DT60231-QZ	18 x 400 x 600	5035048545119	154,47 €
DT60232-QZ	20 x 400 x 600	5035048545126	195,67 €
DT60233-QZ	24 x 400 x 600	5035048545140	216,26 €
DT60234-QZ	28 x 400 x 600	5035048545157	247,16 €
DT60235-QZ	32 x 400 x 600	5035048545164	267,76 €

EXTREME
SDS-MAX®
BROCAS HUECAS

BORDES DE CORTE DE CARBURO EN «Y»
Para un posicionamiento preciso de los diámetros de las brocas SDS-Max®, proporciona un arranque preciso y mayor durabilidad.

ACOPLAMIENTOS
Disponible en SDS-Plus® y SDS-Max®

ADAPTADOR AIRLOCK™
Se conecta directamente al sistema DeWALT Airlock™ formando una conexión segura entre la broca y el extractor de polvo.

EJE HUECO
Orificios de extracción de polvo para conseguir menor resistencia, menor cantidad de polvo, lograr una perforación más rápida y gastar menos tiempo limpiando.

EXTREME
BROCAS HUECAS
SDS-PLUS®

2 BORDES DE CORTE DE CARBURO
Para un posicionamiento preciso de los diámetros de las brocas SDS-Plus®, proporciona un arranque preciso y mayor durabilidad.

HECHO EN ALEMANIA



DWV902M

El aspirador 38 litros es una unidad diseñada para trabajar con el sistema Airlock TM, proporcionando una aspiración rápida, segura y sencilla de los residuos de hormigón y mampostería.



BROCAS SDS-MAX® CON CABEZAL DE CARBURO XLR®

Embalaje Individual

REFERENCIA	DESCRIPCIÓN	CÓDIGO DE BARRAS	TARIFA ACCESORIOS SIN IVA
DT60809-QZ	16x340mm	5035048096734	70,20 €
DT60810-QZ	16x540mm	5035048096741	78,80 €
DT60811-QZ	18x340mm	5035048096758	70,86 €
DT60812-QZ	18x540mm	5035048096765	81,51 €
DT60813-QZ	19x340mm	5035048096772	54,32 €
DT60814-QZ	19x540mm	5035048096789	82,18 €
DT60815-QZ	19x670mm	5035048096796	75,49 €
DT60816-QZ	20x340mm	5035048096802	70,86 €
DT60817-QZ	20x540mm	5035048096819	83,44 €
DT60818-QZ	20x920mm	5035048096826	113,22 €
DT60819-QZ	22x340mm	5035048096833	76,16 €
DT60820-QZ	22x540mm	5035048096840	85,42 €
DT60821-QZ	22x920mm	5035048096857	123,09 €
DT60822-QZ	24x340mm	5035048096864	76,16 €
DT60823-QZ	24x540mm	5035048096871	97,33 €
DT60824-QZ	25x340mm	5035048096888	82,18 €
DT60825-QZ	25x540mm	5035048096895	100,64 €
DT60826-QZ	25x920mm	5035048096901	141,62 €
DT60827-QZ	26x340mm	5035048096918	68,21 €
DT60828-QZ	26x540mm	5035048096925	104,01 €
DT60829-QZ	28x380mm	5035048096932	83,11 €
DT60830-QZ	28x570mm	5035048096949	108,58 €
DT60831-QZ	28x670mm	5035048096956	130,48 €
DT60832-QZ	30x380mm	5035048096963	80,74 €
DT60833-QZ	30x570mm	5035048096970	119,17 €
DT60834-QZ	32x380mm	5035048096987	102,63 €
DT60835-QZ	32x570mm	5035048096994	132,35 €
DT60836-QZ	32x920mm	5035048097007	187,94 €
DT60837-QZ	35x380mm	5035048097014	111,73 €
DT60838-QZ	35x570mm	5035048097021	141,62 €
DT60839-QZ	35x670mm	5035048097038	156,23 €
DT60840-QZ	36x570mm	5035048097045	132,30 €
DT60842-QZ	38x570mm	5035048097069	153,58 €
DT60844-QZ	40x380mm	5035048097083	141,79 €
DT60845-QZ	40x570mm	5035048097090	186,67 €
DT60846-QZ	40x920mm	5035048097106	255,44 €
DT60847-QZ	42x570mm	5035048097113	186,67 €

 HECHO EN ALEMANIA



CARACTERÍSTICAS

- Máxima durabilidad en hormigón duro.
- Aumento del tamaño del carburo y optimización del diseño de la punta.
- Espiral de 4 estrías que maximiza la eliminación de residuos para una perforación rápida.

DESCRIPCIÓN

- Para uso con martillos electroneumáticos SDS MAX (tipo F, G o Y de Hilti) para orificios de anclaje, fijación o paso en mampostería, hormigón, ladrillos y bloques



CORONAS PERFORADORAS SDS-MAX® DE ALTO RENDIMIENTO

CARACTERÍSTICAS

- Amplia gama de coronas perforadoras ideales para realizar perforaciones cilíndricas y limpias en bloques, ladrillos y hormigón ligero.

APLICACIONES

- Para realizar perforaciones cilíndricas y limpias en bloques, ladrillos y hormigón ligero.

REFERENCIA	DESCRIPCIÓN	CÓDIGO DE BARRAS	TARIFA ACCESORIOS SIN IVA
DT6761-QZ	50 x 107 mm	5035048013731	134,73 €
DT6762-QZ	68 x 107 mm	5035048013748	153,43 €
DT6763-QZ	80 x 107 mm	5035048013755	173,33 €
DT6764-QZ	90 x 107 mm	5035048013762	198,26 €
DT6765-QZ	100 x 107 mm	5035048013779	225,66 €



ADAPTADORES Y BROCAS PILOTO PARA CORONAS SDS-MAX®

REFERENCIA	DESCRIPCIÓN	CÓDIGO DE BARRAS	TARIFA ACCESORIOS SIN IVA
DT6770-QZ	180 mm (SDS-Max)	5035048013793	71,15 €
DT6771-QZ	400 mm (SDS-Max)	5035048013809	118,18 €
DT6772-QZ	155 mm (Broca Piloto)	5035048013816	27,69 €
DT6773-QZ	280 mm (Extensión)	5035048013823	123,20 €
DT6785-QZ	185 mm (Broca Piloto)	5035048013908	33,09 €

CINCELES Y PUNTERO

CINCELES Y PUNTEROS SDS-PLUS®

Embalaje Individual

REFERENCIA	DESCRIPCIÓN	CÓDIGO DE BARRAS	TARIFA ACCESORIOS SIN IVA
DT6801-QZ	Puntero SDS-Plus 250mm	5011402371426	14,83 €
DT6802-QZ	Cinzel plano SDS-Plus 20x250mm	5011402371433	14,83 €
DT6803-QZ	Cinzel plano SDS-Plus 40x250mm	5011402371440	18,65 €
DT6804-QZ	Acanalador con tope de profundidad SDS-Plus 22x250mm	5011402371457	48,75 €
DT6805-QZ	Acanalador SDS-Plus 22x250mm	5011402371464	25,37 €
DT6806-QZ	Cinzel plano para azulejos SDS-Plus 40x250mm	5011402371471	26,64 €
DT6810-QZ	Cinzel con dientes TCT SDS-Plus 32x200mm	5035048014301	115,04 €



CARACTERÍSTICAS

- Para trabajos pesados de cincelado, acanalado y demolición en hormigón/barras de refuerzo y piedra.

APLICACIONES

- Usados en ligeros cincelados o retirada de alicatados para ser usados con martillos con parada de giro.

CINCELES Y PUNTEROS SDS-PLUS®

Juegos

REFERENCIA	DESCRIPCIÓN	CÓDIGO DE BARRAS	TARIFA ACCESORIOS SIN IVA
DT60330-QZ	Juego SDS-Plus: 1 Puntero 250mm + 2 Cinzeles planos 20x250mm / 40x250mm	5035048099957	23,11 €

CINCELES Y PUNTEROS SDS-MAX®

Embalaje Individual

REFERENCIA	DESCRIPCIÓN	CÓDIGO DE BARRAS	TARIFA ACCESORIOS SIN IVA
DT8087-QZ	Puntero SDS-Max 600mm	5035048061411	31,16 €
DT8088-QZ	Cinzel Plano SDS-Max 25x600mm	5035048061428	30,83 €
DT6824-QZ	Cinzel plano SDS-Max 50x400mm	5011402378128	31,51 €
DT6826-QZ	Acanalador SDS-Max 26x300mm	5011402378098	45,94 €
DT6834-QZ	Cinzel plano para azulejos SDS-Max 80x300mm	5035048034231	42,41 €
DT6837-QZ	Cinzel con dientes TCT SDS-Max 38x280mm	5035048034248	129,65 €
DT6838-QZ	Bujarda SDS-Max 45x200mm	5035048034255	148,07 €
DT8090-QZ	Pala de Tierra SDS-Max 110x400mm	5035048034514	94,14 €
DT8091-QZ	Pala para cortar asfalto SDS-Max 90x400mm	5035048034521	83,88 €



CARACTERÍSTICAS

Para trabajos pesados de cincelado, acanalado y demolición en hormigón, piedra (dureza media), baldosas de paredes o suelos, mampostería en general y mortero



CINCELES Y PUNTEROS SDS-MAX® DE ALTO RENDIMIENTO

Embalaje Individual

CARACTERÍSTICAS

DEWALT posee una amplia gama de cinceles que cubren una gran variedad de aplicaciones, ofreciendo la mejor solución en las aplicaciones más complejas.



REFERENCIA	DESCRIPCIÓN	CÓDIGO DE BARRAS	TARIFA ACCESORIOS SIN IVA
DT60701-QZ	Puntero SDS-Max 280mm	5035048538333	10,26 €
DT60702-QZ	Puntero SDS-Max 400mm	5035048538340	13,01 €
DT60703-QZ	Cinzel plano SDS-Max 25x280mm	5035048538364	10,26 €
DT60704-QZ	Cinzel plano SDS-Max 25x400mm	5035048538388	11,43 €
DT60705-QZ	Cinzel plano SDS-Max 75x300mm	5035048538395	20,60 €

CINCELES Y PUNTEROS XLR®

Embalaje Individual



REFERENCIA	DESCRIPCIÓN	TIPO	CÓDIGO DE BARRAS	TARIFA ACCESORIOS SIN IVA
DT6978-QZ	SDS-Plus 300mm XLR	Puntero	5035048083581	33,61 €
DT6979-QZ	SDS-Plus 300x20mm XLR	Plano	5035048083598	19,70 €
DT6984-QZ	SDS-Plus 300x40mm XLR	Pala ancha	5035048083604	22,03 €
DT6888-QZ	SDS-Max 300mm XLR	Puntero	5035048082393	26,62 €
DT6889-QZ	SDS-Max 400mm XLR	Puntero	5035048082409	27,03 €
DT6811-QZ	SDS-Max 300x25mm XLR	Plano	5035048082423	25,86 €
DT6812-QZ	SDS-Max 400x25mm XLR	Plano	5035048082430	27,03 €
DT6818-QZ	SDS-Max 400x50mm XLR	Plano	5035048082447	34,91 €
DT6953-QZ	Hex 19mm 400mm XLR	Puntero	5035048082461	34,74 €
DT6958-QZ	Hex 19mm 400x25mm XLR	Plano	5035048082485	35,93 €

CINCELES HEXAGONALES

Embalaje Individual

CARACTERÍSTICAS

- Diámetro Hexagonal 30 mm
- Para trabajos pesados de cincelado, acanalado y demolición en hormigón, piedra (dureza media), baldosas de paredes o suelos, mampostería en general y mortero.

REFERENCIA	DESCRIPCIÓN	TIPO	CÓDIGO DE BARRAS	TARIFA ACCESORIOS SIN IVA
DT6808-QZ	410mm	Puntero	5035048083246	31,54 €
DT6809-QZ	420 x 36mm	Plano	5035048083253	36,84 €



CINCELES Y PUNTEROS SDS-MAX®

Juegos

REFERENCIA	DESCRIPCIÓN	CÓDIGO DE BARRAS	TARIFA ACCESORIOS SIN IVA
SDSMAXSET-QZ	Conjunto de punteros y cinceles SDS-Max	5035048061374	71,69 €
SDSMAXSET2-QZ	Conjunto de punteros y cinceles SDS-Max	5035048061381	96,67 €

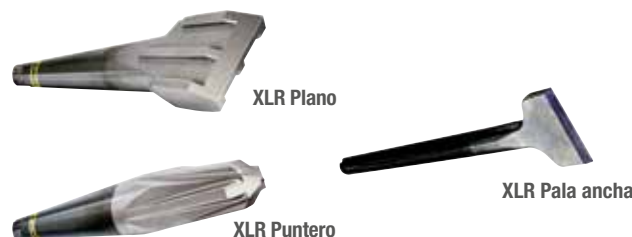

CARACTERÍSTICAS

- Vástago de acero templado de alto grado, diseñado para una óptima durabilidad en aplicaciones extremas.
- Acero totalmente endurecido, para conseguir una alta resistencia al desgaste y un aumento de la vida útil.

DESCRIPCIÓN

- Para trabajos pesados de cincelado, acanalado y demolición en hormigón/barras de refuerzo y piedra dura.

CARACTERÍSTICAS

- Diámetro Hexagonal 19 mm
- Para trabajos pesados de cincelado, acanalado y demolición en hormigón, piedra (dureza media), baldosas de paredes o suelos, mampostería en general y mortero.

REFERENCIA	DESCRIPCIÓN	TIPO	CÓDIGO DE BARRAS	TARIFA ACCESORIOS SIN IVA
DT6940-QZ	400 mm	Puntero	5035048025031	24,26 €
DT6942-QZ	25 x 400 mm	Plano	5035048025055	25,20 €
DT6944-QZ	60 x 300 mm	Pala ancha	5035048025079	59,51 €

CARACTERÍSTICAS

- Diámetro Hexagonal 28 mm
- Para trabajos pesados de cincelado, acanalado y demolición en hormigón, piedra (dureza media), baldosas de paredes o suelos, mampostería en general y mortero.

REFERENCIA	DESCRIPCIÓN	TIPO	CÓDIGO DE BARRAS	TARIFA ACCESORIOS SIN IVA
DT6927-QZ	400 mm	Puntero	5035048070505	39,93 €
DT6928-QZ	584 x 140 mm	Pala de tierra	5035048070512	130,93 €
DT6929-QZ	521 x 32 mm	Plano	5035048070529	39,93 €
DT6932-QZ	521 x 75 mm	Pala ancha	5035048070536	53,66 €
DT6934-QZ	445 x 127 mm	Corte de Asfalto	5035048070550	119,73 €

PERFORACIÓN EN METAL

BROCAS HSS-G EXTREME2®

Embalaje Individual

CARACTERÍSTICAS

- Perforación más rápida. Hasta 4 veces más rápida que las brocas HSS-R estándar.
- Mayor durabilidad. Hasta un 50 % más resistente que las brocas HSS-R estándar
- Perforaciones más limpias, más precisas, orificios sin rebabas gracias al diseño de la espiral.
- El vástago antideslizante con 3 caras planas impide el deslizamiento en el portabrocas

APLICACIONES

- Adecuada para perforación portátil de acero, aleado o no aleado de hasta 900 N/mm².
- Para perforación de chapa o materiales finos (adecuada para madera y plásticos).



Punta guía disponible desde diámetros superiores a 4,8 mm.

BROCAS HSS-G EXTREME2®

Embalaje industrial (10 Brocas)

REFERENCIA	DESCRIPCIÓN	U.E	CÓDIGO DE BARRAS	TARIFA ACCESORIOS SIN IVA
DT5034-QZ	1x34mm	2	5035048034767	2,88 €
DT5035-QZ	1.5x40mm	2	5035048034774	2,98 €
DT5036-QZ	2x49mm	2	5035048034781	3,08 €
DT5037-QZ	2.5x57mm	2	5035048034798	3,19 €
DT5038-QZ	3x61mm	2	5035048034804	3,29 €
DT5039-QZ	3.2x65mm	2	5035048034811	3,29 €
DT5040-QZ	3.3x65mm	2	5035048034828	3,29 €
DT5041-QZ	3.5x70mm	2	5035048034835	3,44 €
DT5042-QZ	4x75mm	2	5035048034842	3,54 €
DT5043-QZ	4.2x75mm	1	5035048034859	2,26 €
DT5044-QZ	4.5x80mm	1	5035048034866	2,42 €
DT5045-QZ	4.8x86mm	1	5035048034873	2,83 €
DT5046-QZ	5x86mm	1	5035048034880	3,08 €
DT5047-QZ	5.5x93mm	1	5035048034897	3,34 €
DT5048-QZ	6x93mm	1	5035048034903	3,49 €
DT5049-QZ	6.5x101mm	1	5035048034910	3,90 €
DT5050-QZ	7x109mm	1	5035048034927	4,27 €
DT5051-QZ	7.5x109mm	1	5035048034934	4,52 €
DT5052-QZ	8x117mm	1	5035048034941	4,93 €
DT5053-QZ	8.5x117mm	1	5035048034958	5,19 €
DT5054-QZ	9x125mm	1	5035048034965	5,96 €
DT5055-QZ	9.5x125mm	1	5035048034972	6,11 €
DT5056-QZ	10x133mm	1	5035048034989	6,99 €
DT5057-QZ	10.5x133mm	1	5035048034996	7,30 €
DT5058-QZ	11x142mm	1	5035048052006	8,42 €
DT5059-QZ	11.5x142mm	1	5035048052013	8,68 €
DT5060-QZ	12x151mm	1	5035048052020	9,86 €
DT5061-QZ	12.5x151mm	1	5035048052037	10,22 €
DT5062-QZ	13x151mm	1	5035048052044	10,63 €

REFERENCIA	DESCRIPCIÓN	CÓDIGO DE BARRAS	TARIFA ACCESORIOS SIN IVA
DT5535-QZ	1x34mm	5035048052051	8,69 €
DT5536-QZ	1.5x40mm	5035048052068	11,20 €
DT5537-QZ	2x49mm	5035048052075	11,20 €
DT5538-QZ	2.5x57mm	5035048052082	11,91 €
DT5539-QZ	3x61mm	5035048052099	13,24 €
DT5540-QZ	3.2x65mm	5035048052105	15,12 €
DT5541-QZ	3.3x65mm	5035048052112	15,12 €
DT5542-QZ	3.5x70mm	5035048052129	15,71 €
DT5543-QZ	4x75mm	5035048052136	16,32 €
DT5544-QZ	4.2x75mm	5035048052143	20,63 €
DT5545-QZ	4.5x80mm	5035048052150	21,57 €
DT5546-QZ	4.8x86mm	5035048052167	22,62 €
DT5547-QZ	5x86mm	5035048052174	27,63 €
DT5548-QZ	5.5x93mm	5035048052181	31,05 €
DT5549-QZ	6x93mm	5035048052198	32,43 €
DT5550-QZ	6.5x101mm	5035048052204	36,79 €
DT5551-QZ	7x109mm	5035048052211	40,92 €
DT5552-QZ	7.5x109mm	5035048052228	43,68 €
DT5553-QZ	8x117mm	5035048052235	47,59 €
DT5554-QZ	8.5x117mm	5035048052242	55,37 €
DT5555-QZ	9x125mm	5035048052259	61,60 €
DT5556-QZ	9.5x125mm	5035048052266	61,10 €
DT5557-QZ	10x133mm	5035048052273	72,96 €
DT5558-QZ	10.5x133mm	5035048052280	77,92 €
DT5559-QZ	11x142mm	5035048052297	81,50 €
DT5560-QZ	11.5x142mm	5035048052303	93,87 €
DT5561-QZ	12x151mm	5035048052310	106,05 €
DT5562-QZ	12.5x151mm	5035048052327	112,62 €
DT5563-QZ	13x151mm	5035048052334	119,12 €

BROCAS DE COBALTO HSS-CO EXTREME®

Embalaje individual

REFERENCIA	DESCRIPCIÓN	U.E	CÓDIGO DE BARRAS	TARIFA ACCESORIOS SIN IVA
DT4958-QZ	1.0x34mm	2	5035048535073	2,87 €
DT4959-QZ	1.5x40mm	2	5035048535080	2,87 €
DT4900-QZ	2x49mm	2	5035048094648	3,46 €
DT4901-QZ	2.5x57mm	2	5035048094655	3,46 €
DT4902-QZ	3x61mm	2	5035048094662	4,52 €
DT4903-QZ	3.5x70mm	2	5035048094679	4,91 €
DT4904-QZ	4x75mm	2	5035048094686	5,26 €
DT4905-QZ	4.5x80mm	1	5035048094693	3,02 €
DT4906-QZ	5x86mm	1	5035048094709	3,36 €
DT4907-QZ	5.5x93mm	1	5035048094716	3,80 €
DT4908-QZ	6x93mm	1	5035048094723	4,24 €
DT4909-QZ	6.5x101mm	1	5035048094730	4,82 €
DT4911-QZ	7x109mm	1	5035048094747	5,26 €
DT4912-QZ	8x117mm	1	5035048094754	7,44 €
DT4963-QZ	8.5x117mm	1	5035048535141	6,53 €
DT4913-QZ	9x125mm	1	5035048094761	8,56 €
DT4914-QZ	10x133mm	1	5035048094778	11,14 €
DT4916-QZ	12x151mm	1	5035048094792	13,87 €



CARACTERÍSTICAS

- 4X más vida útil, 2X más durabilidad
- Contiene un 8% de cobalto.
- 2X Más velocidad de corte que en comparación con las brocas HSS de DEWALT.
- El vástago antideslizante con 3 caras planas impide el deslizamiento en el portabrocas (únicamente para diámetros de 5,0 mm y superiores).

APLICACIONES

- Adecuada para perforaciones con taladros con cable o a batería en aceros y metales con aleaciones y en metales con resistencia hasta 1.100 N/mm², por ejemplo, acero resistente a los ácidos, acero fundido, bronce, soldaduras, acero inoxidable y cromo-níquel aceros.

BROCAS DE COBALTO HSS-CO EXTREME®

Juegos

REFERENCIA	DESCRIPCIÓN	U.E	CÓDIGO DE BARRAS	TARIFA ACCESORIOS SIN IVA
DT4956-QZ	Cassette con 6 brocas Ø 2 - 6, 8mm	6	5035048535059	22,58 €
DT4968-QZ	Tough Case pequeña con 13 brocas Ø 1 - 7 mm	13	5035048542811	50,00 €

BROCAS DIN338 DE ALTO RENDIMIENTO

Embalaje individual



CARACTERÍSTICAS

- Broca con fresado de precisión para una perforación rápida, larga vida útil y excelente concentricidad.
- Fresada a partir de una pieza sólida de material macizo, con espiral de tipo N y punta de precisión a 118°.
- Las brocas superiores a 13 mm (1/2") tienen un vástago rebajado a 12,7 mm.

APLICACIONES

- Adecuadas para taladros con cable o a batería, para acero, acero fundido, aceros al carbono y especiales, hierro, hierro al grafito, acero sinterizado, níquel, latón, hasta 900 N/mm². fino a 990 N/mm².

REFERENCIA	DESCRIPCIÓN	U.E	CÓDIGO DE BARRAS	TARIFA ACCESORIOS SIN IVA
DT5202-QZ	1.5x40mm	2	5011402373451	2,78 €
DT5203-QZ	2x49mm	2	5011402373475	2,88 €
DT5204-QZ	2.5x57mm	2	5011402373499	2,98 €
DT5205-QZ	3x61mm	2	5011402373512	3,08 €
DT5206-QZ	3.2x65mm	2	5011402373536	3,08 €
DT5208-QZ	3.5x70mm	2	5011402373574	3,19 €
DT5209-QZ	4x75mm	2	5011402373598	3,19 €

REFERENCIA	DESCRIPCIÓN	U.E	CÓDIGO DE BARRAS	TARIFA ACCESORIOS SIN IVA
DT5211-QZ	4.2x75mm	1	5011402373635	2,01 €
DT5212-QZ	4.5x80mm	1	5011402373659	2,16 €
DT5214-QZ	5x86mm	1	5011402373697	2,26 €
DT5215-QZ	5.5x93mm	1	5011402373710	2,51 €
DT5216-QZ	6x93mm	1	5011402373734	2,62 €
DT5217-QZ	6.5x101mm	1	5011402373758	2,88 €
DT5218-QZ	7x109mm	1	5011402373772	3,19 €
DT5219-QZ	8x117mm	1	5011402373796	4,01 €
DT5220-QZ	8.5x117mm	1	5011402373819	4,88 €
DT5221-QZ	9x125mm	1	5011402373833	5,45 €
DT5222-QZ	10x133mm	1	5011402373857	6,48 €
DT5224-QZ	11x142mm	1	5011402373895	7,76 €
DT5226-QZ	12x151mm	1	5011402373932	9,04 €
DT5227-QZ	13x151mm	1	5011402373956	9,76 €
DT5228-QZ	14x160mm	1	5011402373970	18,75 €
DT5229-QZ	15x169mm	1	5011402373994	22,81 €
DT5230-QZ	16x178mm	1	5011402374014	23,99 €

BROCAS DIN338 DE ALTO RENDIMIENTO

Juegos

REFERENCIA	DESCRIPCIÓN	U.E	CÓDIGO DE BARRAS	TARIFA ACCESORIOS SIN IVA
DT5921-QZ	Cassette plástico con 10 brocas: Ø 1 - 10mm	1	5011402374137	32,36 €
DT5922-QZ	Cassette plástico con 13 brocas: Ø 1.5 - 6.5mm	1	5011402374151	26,01 €
DT5923-QZ	Cassette metálico con 19 brocas: Ø 1 - 10mm	1	5011402374175	60,10 €
DT5929-QZ	Cassette metálico con 29 brocas: Ø 1 - 13mm	1	5035048077429	126,89 €

BROCAS EXTREME® IMPACT™ HSS-TIN

Embalaje individual

CARACTERÍSTICAS

- Anclaje hexagonal de fácil adaptación a los atornilladores de impacto.
- Revestimiento de titanio que reduce la fricción, disminuye la temperatura de perforación y aumenta la vida útil - resistente al desgaste y a la corrosión.

APLICACIONES

- Ideal para realizar perforaciones en metal, aluminio y plástico.
- Aceros y metales con aleaciones y resistencia hasta 900 N/mm²



REFERENCIA	DESCRIPCIÓN	CÓDIGO DE BARRAS	TARIFA ACCESORIOS SIN IVA
DT50000-QZ	3x64mm	5035048535684	5,41 €
DT50001-QZ	3,2x67mm	5035048535691	5,41 €
DT50002-QZ	3,5x70mm	5035048535714	5,41 €
DT50003-QZ	4x71mm	5035048535721	5,41 €

DT50004-QZ	4,2x71mm	5035048535738	5,95 €
DT50005-QZ	4,5x75mm	5035048535745	5,95 €
DT50006-QZ	4,8x76mm	5035048535769	6,49 €
DT50007-QZ	5x78mm	5035048535776	6,49 €
DT50008-QZ	5,5x78mm	5035048535783	6,49 €
DT50009-QZ	6x80mm	5035048535790	6,49 €
DT50011-QZ	7x89mm	5035048535820	7,03 €
DT50013-QZ	8x102mm	5035048535844	8,65 €
DT50016-QZ	10x102mm	5035048535882	10,81 €
DT50017-QZ	11x102mm	5035048535905	11,35 €
DT50018-QZ	12x102mm	5035048535912	11,89 €

BROCAS EXTREME® IMPACT™ HSS-TIN

Juegos

REFERENCIA	DESCRIPCIÓN	U.E	CÓDIGO DE BARRAS	TARIFA ACCESORIOS SIN IVA
DT50050-QZ	ToughCase con 10 brocas de impacto TITANIUM Ø 3 - 12mm	10	5035048536810	60,25 €

BROCAS CÓNICAS EXTREME® IMPACT™

Embalaje individual



DT5030-QZ

CARACTERÍSTICAS

- Para la perforación y ampliación de agujeros de 4 mm a 35 mm
- Diseño del vástago con cambio rápido para un cambio rápido en la aplicación
- Revestimiento de titanio para mayor resistencia al desgaste. 2X más vida útil

REFERENCIA	DESCRIPCIÓN	CÓDIGO DE BARRAS	TARIFA ACCESORIOS SIN IVA
DT5026-QZ	4 - 12 mm	5035048077276	26,85 €
DT5027-QZ	6 - 18 mm	5035048077283	33,76 €
DT5030-QZ	14 - 25 mm	5035048077290	48,49 €
DT90247-QZ*	5 - 35 mm	5054905245429	80,79 €

*No es de Impacto

FRESAS ANULARES PARA COLUMNA MAGNÉTICA

CARACTERÍSTICAS

- Fresas anulares fabricadas con acero HSS para asegurar una máxima durabilidad



REFERENCIA	DESCRIPCIÓN	CÓDIGO DE BARRAS	TARIFA ACCESORIOS SIN IVA
DT8401-XJ	16 mm Ø	5035048098790	38,88 €
DT8403-XJ	20 mm Ø	5035048098813	48,31 €
DT8406-XJ	26 mm Ø	5035048098844	62,10 €

PERFORACIÓN EN MADERA

BROCA ESTÁNDAR CON PUNTA CENTRADORA

Embalaje Individual

REFERENCIA	DESCRIPCIÓN	CÓDIGO DE BARRAS	TARIFA ACCESORIOS SIN IVA
DT4503-QZ	3x70mm	5011402385553	1,56 €
DT4504-QZ	4x80mm	5011402385560	1,61 €
DT4505-QZ	5x90mm	5011402385577	1,61 €
DT4506-QZ	6x100mm	5011402385584	1,73 €
DT4507-QZ	7x110mm	5011402385591	1,84 €
DT4508-QZ	8x120mm	5011402385607	2,06 €
DT4509-QZ	9x130mm	5011402385614	2,34 €
DT4510-QZ	10x133mm	5011402385621	2,62 €
DT4511-QZ	11x150mm	5011402385638	3,46 €
DT4512-QZ	12x155mm	5011402385645	3,73 €



CARACTERÍSTICAS

- Brocas para madera con alineación al cromo-vanadio
- Punta centradora y bordes cortantes periféricos que permiten realizar agujeros precisos

APLICACIONES

- Adecuadas para tableros de fibras, conglomerado, contrachapado y todo tipo de maderas duras y blandas.
- Se usan normalmente para molduras y perforaciones para colocación de tornillos en madera.

DT4513-QZ	13x155mm	5011402385652	4,23 €
DT4514-QZ	14x160mm	5011402385669	4,51 €
DT4516-QZ	16x165mm	5011402385683	5,74 €
DT4518-QZ	18x200mm	5011402385690	6,24 €
DT4520-QZ	20x200mm	5011402385706	7,02 €

BROCAS PARA MADERA

Juegos

REFERENCIA	DESCRIPCIÓN	CÓDIGO DE BARRAS	TARIFA ACCESORIOS SIN IVA
DT4535-QZ	Cassette plástico con 5 brocas: Ø 4,5,6,8,10mm	5011402385713	7,84 €
DT90237-QZ	Juego de brocas de triple flauta ext 152mm (16mm, 20mm 25mm)	5054905245320	33,00 €
DT90238-QZ	Juego de brocas de triple flauta ext 152mm (13mm, 16mm 20mm, 22mm, 25mm, 32mm)	5054905245337	80,00 €
DT70751-QZ	Tough Case mediana con 9 Brocas de pala para Madera. Ø 12, 14, 16, 18, 20, 22, 25, 28, 32 mm	5054905247034	32,75 €

BROCAS PARA ENCOFRAR

Embalaje Individual

APLICACIONES

- Ideal para realizar perforaciones rápidas y limpias en madera duras, blandas y laminados

REFERENCIA	DESCRIPCIÓN	CÓDIGO DE BARRAS	TARIFA ACCESORIOS SIN IVA
DT4871-QZ	8x600mm	5035048014042	10,20 €
DT4872-QZ	10x600mm	5035048014059	11,59 €
DT4873-QZ	12x600mm	5035048014066	14,01 €
DT4874-QZ	16x600mm	5035048014073	17,10 €
DT4875-QZ	18x600mm	5035048014080	22,50 €
DT4876-QZ	20x600mm	5035048014097	25,92 €
DT4877-QZ	22x600mm	5035048014103	31,05 €

BROCAS DE PALA EXTREME® IMPACT™

Embalaje Individual



REFERENCIA	DESCRIPCIÓN	CÓDIGO DE BARRAS	TARIFA ACCESORIOS SIN IVA
DT4762-QZ	10x152mm	5035048072950	3,14 €
DT4763-QZ	12x152mm	5035048072967	2,90 €
DT4765-QZ	14x152mm	5035048072981	3,53 €
DT4766-QZ	16x152mm	5035048072998	3,53 €
DT4767-QZ	18x152mm	5035048073001	3,70 €
DT4768-QZ	20x152mm	5035048073018	3,91 €
DT4769-QZ	22x152mm	5035048073025	4,02 €
DT4770-QZ	24x152mm	5035048073032	4,43 €
DT4771-QZ	25x152mm	5035048073049	4,46 €

CARACTERÍSTICAS

- Brocas de alta calidad al cromo-vanadio.
- Punta de centrar y bordes afilados para mayor precisión y limpieza.
- Filo que rompe las astillas para conseguir un agujero más limpio y mejorar la eficacia del trabajo.

APLICACIONES

- Para hacer agujeros rápidos en madera.
- Ideales para cerraduras de las puertas, mortajas, agujeros para el paso de cables y tuberías.
- Adecuadas para maderas duras y blandas, tableros y otros materiales artificiales.

DT4772-QZ	26x152mm	5035048073056	4,80 €
DT4773-QZ	28x152mm	5035048073063	5,29 €
DT4774-QZ	30x152mm	5035048073070	5,63 €
DT4775-QZ	32x152mm	5035048073087	5,90 €
DT4776-QZ	35x152mm	5035048073094	6,34 €
DT4777-QZ	38x152mm	5035048073100	7,40 €
DT4778-QZ	40x152mm	5035048073117	7,45 €
DT4849-QZ	Extensión - 300mm	5035048058923	9,04 €

BROCAS HELICOIDALES

Embalaje individual

REFERENCIA	DESCRIPCIÓN	CÓDIGO DE BARRAS	TARIFA ACCESORIOS SIN IVA
DT4600-QZ	6x200mm	5011402385720	11,19 €
DT4602-QZ	8x200mm	5011402385737	11,53 €
DT4604-QZ	10x200mm	5011402385744	11,81 €
DT4606-QZ	12x200mm	5011402385751	12,75 €
DT4608-QZ	14x200mm	5011402385768	13,37 €
DT4610-QZ	16x200mm	5011402385775	14,60 €
DT4612-QZ	18x200mm	5011402385782	16,49 €
DT4614-QZ	20x200mm	5011402385799	18,44 €
DT4615-QZ	22x200mm	5011402385805	20,33 €
DT4616-QZ	24x200mm	5011402385812	22,84 €
DT4618-QZ	26x200mm	5011402385829	26,01 €
DT4620-QZ	30x200mm	5011402385843	36,15 €

BROCAS AUTOPERFORANTES

Embalaje individual

CARACTERÍSTICAS

- 3 bordes de corte afilados para perforación extremadamente rápida en madera.
- La punta piloto permite que la broca Forstner atraviese de la madera sin necesidad de presión descendente.

APLICACIONES

- Para perforación rápida de orificios limpios y precisos en madera dura y blanda, tableros de madera y placas de yeso



REFERENCIA	DESCRIPCIÓN	CÓDIGO DE BARRAS	TARIFA ACCESORIOS SIN IVA
DT4575-QZ	Ø 25 mm	5035048072004	14,90 €
DT4576-QZ	Ø 28 mm	5035048072011	16,02 €
DT4577-QZ	Ø 32 mm	5035048072028	18,61 €
DT4578-QZ	Ø 35 mm	5035048072035	19,85 €
DT4579-QZ	Ø 38 mm	5035048072042	22,16 €
DT4580-QZ	Ø 41 mm	5035048072059	24,12 €
DT4581-QZ	Ø 45 mm	5035048072066	24,46 €
DT4582-QZ	Ø 51 mm	5035048072073	26,37 €
DT4583-QZ	Ø 54 mm	5035048072080	28,06 €
DT4584-QZ	Ø 57 mm	5035048072097	28,68 €
DT4585-QZ	Ø 65 mm	5035048072103	30,87 €
DT4586-QZ	Ø 68 mm	5035048072110	32,11 €
DT4587-QZ	Ø 74 mm	5035048072127	35,59 €
DT4588-QZ	Ø 76 mm	5035048072134	38,13 €
DT4589-QZ	Ø 92 mm	5035048072141	48,81 €
DT4590-QZ	Ø 117 mm	5035048072158	56,73 €
DT4592-QZ	Alargador 140 mm	5035048072172	14,62 €



CARACTERÍSTICAS

- Punta centradora biselada para agujeros precisos.
- El filo exterior realiza agujeros limpios sin astillas.
- Espiral especial "Lewis" que permite una extracción más rápida de las astillas

APLICACIONES

- Broca especial para perforación en madera rápida y precisa

BROCAS DE TRIPLE FLAUTA

Embalaje individual



Una broca de perforación rápida, con tres bordes de corte aseguran orificios más limpios, una menor 'rotura' y una óptima eliminación de la viruta. Las brocas tienen tres bordes de corte que permiten obtener una perforación hasta 6 veces más rápida en comparación con las brocas de alto rendimiento de DEWALT.

REFERENCIA	DESCRIPCIÓN	CÓDIGO DE BARRAS	TARIFA ACCESORIOS SIN IVA
DT90239-QZ	13 x 152mm	5054905245344	8,67 €
DT90292-QZ	14 x 152mm	5054905248154	9,30 €
DT90240-QZ	16 x 152mm	5054905245351	9,92 €
DT90293-QZ	18 x 152mm	5054905248161	11,00 €
DT90241-QZ	20 x 152mm	5054905245368	12,53 €
DT90242-QZ	22 x 152mm	5054905245375	13,82 €
DT90243-QZ	25 x 152mm	5054905245382	15,53 €
DT90244-QZ	28 x 152mm	5054905245399	17,65 €
DT90245-QZ	32 x 152mm	5054905245405	24,55 €

BROCAS DE TCT PARA BISAGRAS



CARACTERÍSTICAS

- Brocas para madera con punta de carburo de tungsteno que permiten hacer perforaciones limpias y planas.
- Vástago hexagonal para un ajuste seguro en el portabrocas.

APLICACIONES

- Ideal para la colocación de bisagras.

REFERENCIA	DESCRIPCIÓN	CÓDIGO DE BARRAS	TARIFA ACCESORIOS SIN IVA
DT4541-QZ	Ø 26 mm	5011402386161	16,80 €
DT4543-QZ	Ø 35 mm	5011402386185	19,42 €

ACCESORIOS PARA TALADROS**PORTABROCAS CON LLAVE**

Embalaje Individual

	REFERENCIA	DESCRIPCIÓN	CAPACIDAD DEL PORTABROCAS	CÓDIGO DE BARRAS	TARIFA ACCESORIOS SIN IVA
	DT7012-QZ	Portabrocas Profesional con llave 13 mm, ligero y resistente. Ideal para trabajos con percusión.	1.5-13 mm 1/2" x 20UNF	5011402371389	25,59 €



PORTABROCAS SIN LLAVE

Embalaje Individual

	REFERENCIA	DESCRIPCIÓN	CAPACIDAD DEL PORTABROCAS	CÓDIGO DE BARRAS	TARIFA ACCESORIOS SIN IVA
	DT7040-QZ	Portabrocas Profesional sin llave 10 mm y 2 mangas de plástico	10mm 3/8" x 24 UNF	5035048060209	27,13 €
	DT7002-QZ	Portabrocas Profesional sin llave 13 mm y 2 mangas de plástico	13 mm 1/2" x 20 UNF	5011402371365	43,56 €
	DT7043-QZ	Portabrocas sin llave 13mm 1/2" x 20 UNF, 2 mangas, metal	13 mm 1/2" x 20 UNF	5035048060230	44,17 €
	DT7044-QZ	Portabrocas Profesional sin llave 13 mm con 2 mangas de metal y mordazas de caburo	13mm 1/2" x 20 UNF	5035048060247	58,60 €
	DT7045-QZ	Portabrocas sin llave 13mm 1/2" x 20 UNF, 1 manga, metal	13mm 1/2" x 20 UNF	5035048060254	44,17 €
	DT7046-QZ	Portabrocas Profesional sin llave 13 mm con 1 mangas de metal y mordazas de caburo	13mm 1/2" x 20 UNF	5035048060261	58,60 €
	DT7025-QZ	Portabrocas Profesional sin llave 13 mm con 1 mangas de plástico y mordazas de caburo	13mm 1/2" x 20 UNF	5035048061718	39,11 €

PORTABROCAS ESPECIALES

Embalaje Individual

	REFERENCIA	DESCRIPCIÓN	CAPACIDAD DEL PORTABROCAS	CÓDIGO DE BARRAS	TARIFA ACCESORIOS SIN IVA
	DT7005-QZ	Portabrocas con llave 13mm 1/2" x 20UNF + adaptador SDS-Plus	1.5-13 mm 1/2" x 20UNF	5035048060278	37,88 €
	DT7017-QZ	Portabrocas de cambio rápido con doble manga de plástico para martillos de 2 y 4kg (D25114K)	1.5 x 13 mm	5035048061695	49,85 €

ADAPTADOR SDS-PLUS®

REFERENCIA	DESCRIPCIÓN	CÓDIGO DE BARRAS	TARIFA ACCESORIOS SIN IVA
DT6830-QZ	Adaptador de SDS-Max a SDS-Plus	5011402378135	77,37 €
DT7021-QZ	Llave para portabrocas de 10 mm y 13 mm (S2)	5011402371396	5,79 €
DT7030-QZ	Adaptador de SDS Plus a portabrocas 1/2" x 20 UNF	5011402371419	18,14 €



CARACTERÍSTICAS

- Gama de adaptadores SDS-PLUS de alta calidad.

APLICACIONES

- Permite el uso de brocas de vástago cilíndrico en martillos con acoplamiento SDS-PLUS. Para uso en modo rotativo exclusivamente.

VARILLA MEZCLADORA

CARACTERÍSTICAS

- Removedor universal para taladros rotativos con portabrocas de 13 mm.
- Efecto mezclador de abajo hacia arriba.
- Versión M14 disponible

APLICACIONES

- Ideal para pinturas dispersas, barnices, pinturas para paredes, adhesivos para papel tapiz, etc.



REFERENCIA	DESCRIPCIÓN	CÓDIGO DE BARRAS	TARIFA ACCESORIOS SIN IVA
DT4951-QZ	120x600mm HEX	5035048027219	36,71 €
DT4952-QZ	120x600mm M14	5035048011300	43,05 €



CORONAS

CORONAS BI-METAL

Embalaje individual

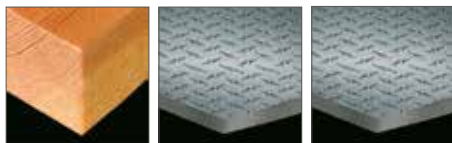

MADERA

ALUMINIO

ACERO INOX.

CARACTERÍSTICAS

- Para cortes profundos, de altas prestaciones para aplicaciones normales o especiales.
- El ángulo con forma especial de los dientes ayuda a incrementar su durabilidad.
- Diseño de doble diente para mayor precisión de corte.

APLICACIONES

- Ideal para acero, aluminio, madera, placas de yeso y plástico.

REFERENCIA	DESCRIPCIÓN	CÓDIGO DE BARRAS	TARIFA ACCESORIOS SIN IVA
DT83014-QZ	Ø 14mm	5035048090152	13,52 €
DT83016-QZ	Ø 16mm	5035048090169	13,52 €
DT83019-QZ	Ø 19mm	5035048090183	13,52 €
DT83020-QZ	Ø 20mm	5035048090190	13,52 €
DT83022-QZ	Ø 22mm	5035048090213	13,52 €
DT83025-QZ	Ø 25mm	5035048090237	14,32 €
DT83029-QZ	Ø 29mm	5035048090251	14,32 €
DT83032-QZ	Ø 32mm	5035048090275	15,38 €
DT83035-QZ	Ø 35mm	5035048090299	16,18 €
DT83038-QZ	Ø 38mm	5035048090312	16,18 €
DT83041-QZ	Ø 41mm	5035048090336	16,71 €
DT83044-QZ	Ø 44mm	5035048090350	17,77 €
DT83048-QZ	Ø 48mm	5035048090374	17,77 €
DT83051-QZ	Ø 51mm	5035048090381	18,88 €



REFERENCIA	DESCRIPCIÓN	CÓDIGO DE BARRAS	TARIFA ACCESORIOS SIN IVA
DT83054-QZ	Ø 54mm	5035048090404	18,88 €
DT83057-QZ	Ø 57mm	5035048090411	18,88 €
DT83060-QZ	Ø 60mm	5035048090428	22,22 €
DT83064-QZ	Ø 64mm	5035048090435	22,22 €
DT83067-QZ	Ø 67mm	5035048090459	22,22 €
DT83070-QZ	Ø 70mm	5035048090473	22,22 €
DT83073-QZ	Ø 73mm	5035048090480	22,22 €
DT83076-QZ	Ø 76mm	5035048090497	22,22 €
DT83079-QZ	Ø 79mm	5035048090503	22,22 €
DT83083-QZ	Ø 83mm	5035048090510	26,52 €
DT83086-QZ	Ø 86mm	5035048090527	26,52 €
DT83092-QZ	Ø 92mm	5035048090541	30,76 €
DT83102-QZ	Ø 102mm	5035048090572	38,93 €
DT83105-QZ	Ø 105mm	5035048090589	38,93 €
DT83108-QZ	Ø 108mm	5035048090596	38,93 €
DT83114-QZ	Ø 114mm	5035048090602	44,50 €
DT83121-QZ	Ø 121mm	5035048090619	44,50 €
DT83127-QZ	Ø 127mm	5035048090626	44,50 €
DT83140-QZ	Ø 140mm	5035048090633	50,07 €
DT83152-QZ	Ø 152mm	5035048090640	55,64 €

CORONAS BI-METAL

Juegos

REFERENCIA	DESCRIPCIÓN	CÓDIGO DE BARRAS	TARIFA ACCESORIOS SIN IVA
DT83001-QZ	Juego de 13 piezas de coronas bi-metal para uso general	5035048090657	139,17 €
DT83003-QZ	Juego de 11 piezas de coronas bi-metal para electricista	5035048090671	128,35 €



CORONAS BI-METAL EXTREME®

Embalaje Individual

MAYOR INCLINACIÓN DE LOS DIENTES

- Corte más rápido y agresivo

DISÑO MEJORADO DE LOS DIENTES

- Mayor durabilidad.

DIENTES RESISTENTES

- Permiten realizar cortes más rápidos.



CARACTERÍSTICAS

- Incorporan un revestimiento endurecido ToughCoat™ patentado que reduce el calentamiento de la corona incrementando su vida útil
- El ángulo con forma especial de los dientes ayuda a incrementar su durabilidad.

APLICACIONES

- Ideal para aplicaciones en acero, acero inoxidable, metal, aluminio, madera y plástico.



MADERA

ALUMINIO

ACERO INOXIDABLE

REFERENCIA	DESCRIPCIÓN	CÓDIGO DE BARRAS	TARIFA ACCESORIOS SIN IVA
DT8114L-QZ	14mm	5035048090985	14,85 €
DT8116L-QZ	16mm	5035048088739	14,85 €
DT8119L-QZ	19mm	5035048088746	14,85 €
DT8120L-QZ	20mm	5035048088753	14,85 €
DT8122L-QZ	22mm	5035048088777	14,85 €
DT8125L-QZ	25mm	5035048088791	15,91 €
DT8129L-QZ	29mm	5035048088814	15,91 €

REFERENCIA	DESCRIPCIÓN	CÓDIGO DE BARRAS	TARIFA ACCESORIOS SIN IVA
DT8132L-QZ	32mm	5035048088838	16,97 €
DT8135L-QZ	35mm	5035048088852	18,03 €
DT8138L-QZ	38mm	5035048088869	18,03 €
DT8141L-QZ	41mm	5035048088876	18,30 €
DT8144L-QZ	44mm	5035048088906	19,36 €
DT8148L-QZ	48mm	5035048088920	19,36 €
DT8151L-QZ	51mm	5035048088937	20,68 €
DT8154L-QZ	54mm	5035048088951	20,68 €
DT8157L-QZ	57mm	5035048088968	20,68 €
DT8160L-QZ	60mm	5035048088975	24,40 €
DT8164L-QZ	64mm	5035048088982	24,40 €
DT8167L-QZ	67mm	5035048089002	24,40 €
DT8170L-QZ	70mm	5035048089026	24,40 €
DT8173L-QZ	73mm	5035048089033	24,40 €
DT8176L-QZ	76mm	5035048089040	24,40 €
DT8179L-QZ	79mm	5035048089057	24,40 €
DT8183L-QZ	83mm	5035048089064	29,17 €
DT8186L-QZ	66mm	5035048089071	29,17 €
DT8192L-QZ	92mm	5035048089095	33,68 €
DT8202L-QZ	102mm	5035048089118	42,69 €
DT8205L-QZ	105mm	5035048089125	42,69 €
DT8208L-QZ	108mm	5035048089132	42,69 €
DT8214L-QZ	114mm	5035048089156	48,79 €
DT8221L-QZ	121mm	5035048089163	48,79 €
DT8227L-QZ	127mm	5035048089170	48,79 €
DT8240L-QZ	140mm	5035048089187	55,16 €
DT8252L-QZ	152mm	5035048089194	60,99 €

CORONAS BI-METAL EXTREME®

Juegos

REFERENCIA	DESCRIPCIÓN	CÓDIGO DE BARRAS	TARIFA ACCESORIOS SIN IVA
DT8273L-QZ	Juego de 11 piezas de coronas bi-metal EXTREME 2x	5035048089224	147,06 €



MANDRILES Y ACCES. PARA CORONAS DE CARBURO



REFERENCIA	DESCRIPCIÓN	CÓDIGO DE BARRAS	TARIFA ACCESORIOS SIN IVA
DT8280-QZ	Broca piloto larga para corona de carburo	5035048012253	5,29 €
DT8281-QZ	Mandril pequeño y broca para coronas de carburo de 16 a 29mm de diámetro	5035048012260	15,87 €
DT8282-QZ	Mandril grande y broca piloto para coronas de carburo de 32 a 152mm de diámetro	5035048012277	15,87 €
DT8284-QZ	Adaptador SDS plus para coronas de carburo de 32mm a 152mm de diámetro	5035048012291	20,94 €

CORONAS DE IMPACTO

CARACTERÍSTICAS

- Diseño de dientes optimizado para una perforación más rápida y más agujeros por carga.
- Diseño especial para un rendimiento óptimo del corte en materiales finos.
- Enclaje hexagonal resistente para todas las llaves de impacto.
- Diseño de una sola pieza para evitar su rotura.

APLICACIONES

- Ideal para agujeros en metales finos, plásticos y fibra de vidrio.
- Para usar con todos los atornilladores y llaves de impacto.



REFERENCIA	DESCRIPCIÓN	CÓDIGO DE BARRAS	TARIFA ACCESORIOS SIN IVA
DT8253-QZ	Ø 19 mm	5035048079959	21,89 €
DT8254-QZ	Ø 22 mm	5035048079966	22,62 €
DT8255-QZ	Ø 25 mm	5035048079973	23,16 €
DT8256-QZ	Ø 29 mm	5035048079980	23,88 €
DT8257-QZ	Ø 32 mm	5035048079997	25,09 €
DT8258-QZ	Ø 35 mm	5035048080009	25,86 €

MANDRILES DE CAMBIO RÁPIDO

REFERENCIA	DESCRIPCIÓN	CÓDIGO DE BARRAS	TARIFA ACCESORIOS SIN IVA
DT8286-QZ	Cambio rápido (sin vástagos) para coronas de 14mm - 30mm de diámetro	5035048073377	28,14 €
DT8288-QZ	Cambio rápido para coronas de 32mm - 210mm de diámetro	5035048073391	18,55 €
DT8101-QZ	Para coronas bi-metal de 14 a 29mm de diámetro, para portabrocas de 10mm o más	5011402370474	18,44 €
DT8102-QZ	Para coronas bi-metal de 32 a 210mm de diámetro, para portabrocas de 13mm o más	5011402370481	22,84 €
DT8108-QZ	Cambio rápido con acoplamiento SDS-Plus para coronas bi-metal de 32 a 210mm de diámetro	5035048061329	21,51 €
DT8109-QZ	Broca piloto de repuesto Ø 6.35mm para coronas	5035048093467	6,24 €

CORONAS DE DIAMANTE PARA PERFORAR EN SECO

ACOPLAMIENTO 1 1/2,
BSP (hembra) UNIVERSAL

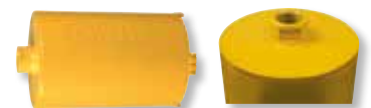

CARACTERÍSTICAS

- Para perforación limpia en seco de orificios de gran diámetro (más de 100mm) en hormigón, mampostería y piedra.

REFERENCIA	ACOPLAMIENTO	DIÁMETRO	LONGITUD	CÓDIGO DE BARRAS	TARIFA ACCESORIOS SIN IVA
DT3887-QZ	1/2" H	Ø 52 mm	150 mm	5035048070956	124,63 €
DT3888-QZ	1/2" H	Ø 60 mm	150 mm	5035048070963	135,05 €
DT3889-QZ	1/2" H	Ø 65 mm	150 mm	5035048070970	140,24 €
DT3892-QZ	1/2" H	Ø 82mm	150 mm	5035048071007	155,85 €
DT3894-QZ	1/2" H	Ø 107 mm	150 mm	5035048071021	192,19 €
DT3896-QZ	1/2" H	Ø 127 mm	150 mm	5035048071045	228,48 €



CORONAS DE DIAMANTE PARA PERFORAR EN HÚMEDO



ACOPLAMIENTO 1/2,
BSP (macho) UNIVERSAL

ACOPLAMIENTO 1 1/4,
UNC (hembra) UNIVERSAL

REFERENCIA	ACOPLAMIENTO	DIÁMETRO	LONGITUD	CÓDIGO DE BARRAS	TARIFA ACCESORIOS SIN IVA
DT9760-QZ	1 1/4" H	Ø 52 mm	400 mm	5035048071694	166,16 €
DT9762-QZ	1 1/4" H	Ø 65 mm	400 mm	5035048071717	197,38 €
DT9764-QZ	1 1/4" H	Ø 78 mm	400 mm	5035048071731	247,28 €
DT9765-QZ	1 1/4" H	Ø 82 mm	400 mm	5035048071748	223,29 €

REFERENCIA	ACOPLAMIENTO	DIÁMETRO	LONGITUD	CÓDIGO DE BARRAS	TARIFA ACCESORIOS SIN IVA
DT9767-QZ	1 1/4" H	Ø 102 mm	400 mm	5035048071762	270,05 €
DT9769-QZ	1 1/4" H	Ø 112 mm	400 mm	5035048071786	327,19 €
DT9772-QZ	1 1/4" H	Ø 132 mm	400 mm	5035048071816	353,11 €
DT9773-QZ	1 1/4" H	Ø 152 mm	400 mm	5035048071823	379,03 €
DT9774-QZ	1 1/4" H	Ø 162 mm	400 mm	5035048071830	484,09 €
DT9777-QZ	1 1/4" H	Ø 200 mm	400 mm	5035048071861	571,16 €

ACCESORIOS PARA CORONAS PERFORADORAS DE DIAMANTE

	REFERENCIA	CONVERSIÓN DE ROSCA DESDE	CONVERSIÓN DE ROSCA	LONGITUD - APLICACIÓN	CÓDIGO DE BARRAS	TARIFA ACCESORIOS SIN IVA
	DT3829-QZ	1 1/4" UNC Hembra	1 1/4" UNC Macho	150 mm - Húmedo	5035048071199	58,68 €
	DT3839-QZ	1 1/4" UNC Hembra	1 1/4" UNC Macho	300 mm - Húmedo	5035048071205	79,46 €
	DT3844-QZ	1/2" BSP Hembra	1/2" BSP Macho	150 mm - Seco	5035048071212	73,35 €
	DT3848-QZ	Broca piloto		225 mm - Seco	5035048071250	15,94 €

ADAPTADORES - PERFORACIÓN EN SECO

CONVERSIÓN DE ROSCA	EXTRACCIÓN DE POLVO	SOPORTE / ALARGADOR	CORONA
 1/2 MACHO D21580K-QS 1 1/4" MACHO D21583K-QS	 D215804 (D21580K)	 D215821 (D21580K) D215831 (D21583K) DT3844-QZ OPCIONAL	 1/2" HEMBRA

ADAPTADORES - PERFORACIÓN EN HÚMEDO

CONVERSIÓN DE ROSCA	SOPORTE / ALARGADOR	CORONA
 1 1/4" MACHO D21583K-QS	 D215821 (D21580K) D215831 (D21583K)	 1 1/4" HEMBRA
 1/2" HEMBRA- 1 1/4" MACHO D21583K-QS	 DT3829 - 150mm DT3839 - 300mm	 1/2" BSP MACHO

ACCESORIOS PARA ATORNILLAR

PUNTAS TORSION

CARACTERÍSTICAS

- Puntas de atornillar profesionales de gran calidad.
- La zona de torsión flexible absorbe los picos de torsión y reduce las roturas.
- Todas las puntas se suministran en estuche de plástico resistente reutilizable.

POZIDRIV 25 mm



REFERENCIA	DESCRIPCIÓN	U.E	CÓDIGO DE BARRAS	TARIFA ACCESORIOS SIN IVA
DT7211-QZ	Pz1	5	5035048012505	4,68 €
DT7212-QZ	Pz2	5	5035048012529	4,68 €
DT7218-QZ	Pz2	20	5035048012536	15,71 €
DT7213-QZ	Pz3	5	5035048012543	4,68 €

POZIDRIV 50 mm



REFERENCIA	DESCRIPCIÓN	U.E	CÓDIGO DE BARRAS	TARIFA ACCESORIOS SIN IVA
DT7225-QZ	Pz1	5	5035048013083	11,69 €
DT7226-QZ	Pz2	5	5035048013090	11,69 €
DT7227-QZ	Pz3	5	5035048013106	11,69 €

CUADRADAS 25 mm



REFERENCIA	DESCRIPCIÓN	U.E	CÓDIGO DE BARRAS	TARIFA ACCESORIOS SIN IVA
DT7170-QZ	No.1	5	5035048013564	9,04 €
DT7171-QZ	No.2	5	5035048013571	9,04 €

PUNTAS DE ATORNILLAR PARA PANEL YESO

REFERENCIA	DESCRIPCIÓN	CÓDIGO DE BARRAS	TARIFA ACCESORIOS SIN IVA
DT7520-QZ	Portapuntas magnético para el Atornillador Panel yeso DCF620	5035048092521	10,45 €
DT7205-QZ	Punta 153mm para panel yeso PR2	5035048091777	6,25 €
DT7206-QZ	Puntas 153mm para panel yeso PR2 x 5	5035048091784	20,96 €

LLAVE DE VASO HEXAGONAL MAGNÉTICA

REFERENCIA	DESCRIPCIÓN	U.E	CÓDIGO DE BARRAS	TARIFA ACCESORIOS SIN IVA
DT7415-QZ	6x50mm	1	5035048061473	3,26 €
DT7401-QZ	7x50mm	1	5011402371181	3,26 €
DT7462-QZ	8x35mm	1	5054905276751	3,31 €
DT7402-QZ	8x50mm	1	5011402371198	3,31 €
DT7463-QZ	10x35mm	1	5054905276768	3,31 €
DT7403-QZ	10x50mm	1	5011402371204	3,31 €

PHILLIPS 25 mm



REFERENCIA	DESCRIPCIÓN	U.E	CÓDIGO DE BARRAS	TARIFA ACCESORIOS SIN IVA
DT7231-QZ	Ph1	5	5035048012581	4,68 €
DT7232-QZ	Ph2	5	5035048012604	4,68 €
DT7238-QZ	Ph2	20	5035048012611	15,71 €
DT7233-QZ	Ph3	5	5035048012628	4,68 €

PHILLIPS 50 mm



REFERENCIA	DESCRIPCIÓN	U.E	CÓDIGO DE BARRAS	TARIFA ACCESORIOS SIN IVA
DT7245-QZ	Ph1	5	5035048013113	11,20 €
DT7246-QZ	Ph2	5	5035048013120	11,20 €

TORX 25 mm



REFERENCIA	DESCRIPCIÓN	U.E	CÓDIGO DE BARRAS	TARIFA ACCESORIOS SIN IVA
DT7253-QZ	T10	5	5035048012727	9,16 €
DT7254-QZ	T15	5	5035048012734	9,16 €
DT7265-QZ	T15	20	5035048012741	30,17 €
DT7255-QZ	T20	5	5035048012758	9,16 €
DT7266-QZ	T20	20	5035048012765	30,17 €
DT7256-QZ	T25	5	5035048012789	9,16 €
DT7267-QZ	T25	20	5035048012796	30,17 €
DT7258-QZ	T30	5	5035048012826	9,16 €
DT7268-QZ	T30	20	5035048012833	30,17 €
DT7259-QZ	T40	5	5035048012857	9,16 €

TORX 70 mm



REFERENCIA	DESCRIPCIÓN	U.E	CÓDIGO DE BARRAS	TARIFA ACCESORIOS SIN IVA
DT7291-QZ	T15	5	5035048013199	17,59 €
DT7292-QZ	T20	5	5035048013205	17,65 €
DT7293-QZ	T25	5	5035048013212	21,51 €
DT7296-QZ	T40	5	5035048013243	17,76 €

PUNTAS ESPECIALES 110 mm

REFERENCIA	DESCRIPCIÓN	U.E	CÓDIGO DE BARRAS	TARIFA ACCESORIOS SIN IVA
DT7203-QZ	Pz2	5	5035048013250	37,67 €
DT7204-QZ	Ph2	5	5035048013267	37,67 €

DT7423-QZ	11x50mm	1	5035048077597	4,80 €
DT7464-QZ	13x35mm	1	5054905276775	3,31 €
DT7404-QZ	13x50mm	1	5011402371211	3,31 €





PUNTAS EXTREME® FLEXTORQ

CARACTERÍSTICAS

- Puntas con mayor duración, rapidez y precisión. soportan las altas velocidades y el par de los atornilladores de impacto
- Zona de torsión optimizada que maximiza la vida útil de la punta y la fuerza de torsión en aplicaciones extremas



TORX

REFERENCIA	TAMAÑO	LONGITUD	U.E	CÓDIGO DE BARRAS	TARIFA ACCESORIOS SIN IVA
DT7379T-QZ	T10	25 mm	5	5035048089231	5,62 €
DT7380T-QZ	T15	25 mm	5	5035048089248	5,62 €
DT7381T-QZ	T20	25 mm	5	5035048089255	5,62 €
DT7382T-QZ	T25	25 mm	5	5035048089262	5,62 €
DT7383T-QZ	T27	25 mm	5	5035048089279	5,62 €
DT7384T-QZ	T30	25 mm	5	5035048089286	5,62 €
DT7373-QZ*	T40	25 mm	5	5035048090695	4,49 €
DT7393T-QZ	T10	50 mm	5	5035048089361	6,76 €
DT7394T-QZ	T15	50 mm	5	5035048089378	6,76 €
DT7395T-QZ	T20	50 mm	5	5035048089385	6,76 €
DT7396T-QZ	T25	50 mm	5	5035048089392	6,76 €
DT7397T-QZ	T27	50 mm	5	5035048089408	6,76 €
DT7398T-QZ	T30	50 mm	5	5035048089415	6,76 €
DT7399T-QZ	T40	50 mm	5	5035048089422	6,76 €

*No tiene zona de torsión



ADAPTADORES

REFERENCIA	DESCRIPCIÓN	CÓDIGO DE BARRAS	TARIFA ACCESORIOS SIN IVA
DT7500-QZ	Adaptador magnético de 60mm de longitud	5011402371310	3,80 €
DT7515-QZ	Conector rápido de 60mm de longitud	5035048013274	16,20 €
DT7701-QZ	Guía telescópica 9,5mm	5035048031995	6,84 €
DT7702-QZ	Guía telescópica 12mm	5035048032008	7,72 €
DT7524-QZ	Adaptador de puntas de impacto	5054905255664	8,70 €
DT7525-QZ	Adaptador de puntas de impacto con zona extensible	5054905255671	6,50 €
DT7522-QZ	Adaptador de puntas con zona FlexTorq	5035048513668	11,00 €
DT7523-QZ	Adaptador de puntas extensible con zona FlexTorq	5035048513712	9,50 €

LLAVE DE VASO HEXAGONAL MAGNÉTICA DE LIMPIEZA FÁCIL



REFERENCIA	DESCRIPCIÓN	U.E	CÓDIGO DE BARRAS	TARIFA ACCESORIOS SIN IVA
DT7430-QZ	Ø 8mm	1	5035048085714	6,18 €
DT7465-QZ	Ø 8mm	1	5054905276782	6,18 €
DT7440-QZ	Ø 10mm	1	5035048085721	6,70 €
DT7466-QZ	Ø 10mm	1	5054905276799	6,70 €
DT7450-QZ	Ø 13mm	1	5035048085738	6,93 €
DT7467-QZ	Ø 13mm	1	5054905276805	6,93 €
DT7460-QZ	Ø 8/10/13mm	3	5035048085776	20,00 €

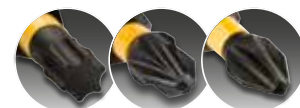

PHILLIPS

REFERENCIA	TAMAÑO	LONGITUD	U.E	CÓDIGO DE BARRAS	TARIFA ACCESORIOS SIN IVA
DT7993T-QZ	PH1	25 mm	5	5035048089439	5,46 €
DT7994T-QZ	PH2	25 mm	5	5035048089446	5,46 €
DT7995T-QZ	PH3	25 mm	5	5035048089453	5,46 €
DT7997T-QZ	PH1	50 mm	5	5035048089460	6,57 €
DT7998T-QZ	PH2	50 mm	5	5035048089477	6,57 €
DT7999T-QZ	PH3	50 mm	5	5035048089484	6,57 €

POZIDRIV

REFERENCIA	TAMAÑO	LONGITUD	U.E	CÓDIGO DE BARRAS	TARIFA ACCESORIOS SIN IVA
DT7386T-QZ	PZ1	25 mm	5	5035048089309	5,46 €
DT7387T-QZ	PZ2	25 mm	5	5035048089316	5,46 €
DT7388T-QZ	PZ3	25 mm	5	5035048089323	5,46 €
DT7390T-QZ	PZ1	50 mm	5	5035048089330	6,57 €
DT7391T-QZ	PZ2	50 mm	5	5035048089347	6,57 €
DT7392T-QZ	PZ3	50 mm	5	5035048089354	6,57 €

ADAPTADORES EXTREME® IMPACT™



REFERENCIA	DESCRIPCIÓN	CÓDIGO DE BARRAS	TARIFA ACCESORIOS SIN IVA
DT7508-QZ	Adaptador para llaves de vaso de impacto de 1/2" a 1/4"	5035048082034	10,92 €
DT7513T-QZ	Adaptador de impacto con embrague con punta Torsión Ph2 25mm	5035048089804	33,04 €
DT7512-QZ	Adaptador cuadrado de 1/4" hexagonal a 1/2"	5035048083055	18,04 €

SISTEMA DEWALT "FLIP & DRIVE"

Completo sistema de taladrado asistido para taladrar, avellanar y atornillar en una misma acción, dispone de un conector que se libera deslizando el collar frontal para un fácil y rápido intercambio entre el taladrado y el atornillado.

REFERENCIA	DESCRIPCIÓN	CÓDIGO DE BARRAS	TARIFA ACCESORIOS SIN IVA
DT7600-XJ	LONGITUD completo Nº 6 (3mm)	5035048052365	28,35 €
DT7601-XJ	LONGITUD completo Nº 8 (4mm)	5035048052372	28,35 €
DT7602-XJ	LONGITUD completo Nº 10 (5mm)	5035048052389	28,35 €
DT7603-XJ	LONGITUD completo Nº 12 (6mm)	5035048052396	28,35 €

SISTEMA DEWALT "FLIP & DRIVE"

Juegos

REFERENCIA	DESCRIPCIÓN	CÓDIGO DE BARRAS	TARIFA ACCESORIOS SIN IVA
DT7612-XJ	Juego sistema "FLIP & DRIVE" completo	5035048031810	70,59 €

BROCAS PILOTO Y AVELLANADOR

REFERENCIA	DESCRIPCIÓN	U.E	CÓDIGO DE BARRAS	TARIFA ACCESORIOS SIN IVA
DT7604-XJ	Broca piloto y avellanador Nº 6	1	5035048052402	5,96 €
DT7605-XJ	Broca piloto y avellanador Nº 8	1	5035048052419	5,96 €
DT7606-XJ	Broca piloto y avellanador Nº 10	1	5035048031759	5,96 €
DT7607-XJ	Broca piloto y avellanador Nº 12	1	5035048031766	5,96 €
DT7608-XJ	Broca Piloto Nº6	3	5035048031773	6,23 €
DT7609-XJ	Broca Piloto Nº8	3	5035048031780	6,23 €
DT7610-XJ	Broca Piloto Nº10	3	5035048031797	6,23 €

LLAVE DE IMPACTO DE 1/2"

LLAVES DE VASO DE IMPACTO - ESTÁNDAR

CARACTERÍSTICAS

- Patrón convexo de 6 puntos para mayor durabilidad.

APLICACIONES

- Llaves de impacto neumáticas y de batería.

REFERENCIA	DESCRIPCIÓN	CÓDIGO DE BARRAS	TARIFA ACCESORIOS SIN IVA
DT7530-QZ	Ø 12mm	5035048543160	3,14 €
DT7532-QZ	Ø 14mm	5035048543184	3,24 €
DT7533-QZ	Ø 15mm	5035048543191	3,24 €
DT7535-QZ	Ø 17mm	5035048543238	3,55 €
DT7536-QZ	Ø 18mm	5035048543245	3,81 €
DT7537-QZ	Ø 19mm	5035048543269	3,81 €
DT7538-QZ	Ø 20mm	5035048543276	4,38 €
DT7540-QZ	Ø 22mm	5035048543313	5,66 €
DT7541-QZ	Ø 24mm	5035048543320	6,69 €

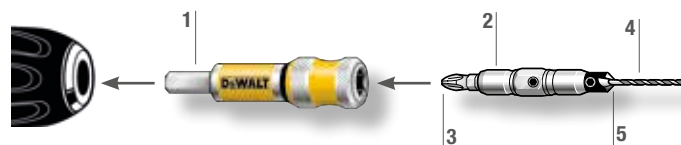

- 1 Adaptador de enganche rápido
- 2 Soporte de colocación
- 3 Punta de inserción
- 4 Punta para perforación
- 5 Herramienta auxiliar de perforación

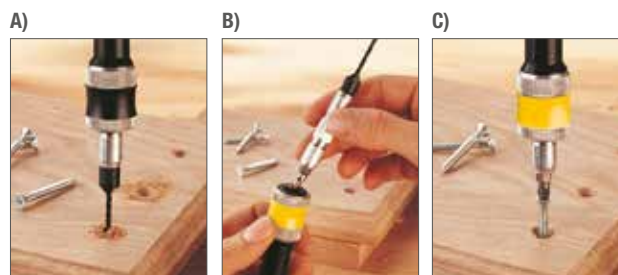

BROCAS PILOTO Y AVELLANADOR

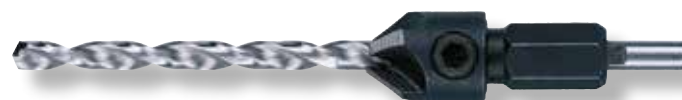

- A) Perforaciones sin esfuerzo.
- B) Fácil y rápido intercambio entre el Taladrado y Atornillado.
- C) Atornillado rápido en una misma acción.

LLAVES DE VASO DE IMPACTO - PROFUNDA

REFERENCIA	DESCRIPCIÓN	CÓDIGO DE BARRAS	TARIFA ACCESORIOS SIN IVA
DT7546-QZ	Ø 12mm	5035048543344	6,08 €
DT7548-QZ	Ø 14mm	5035048543368	6,08 €
DT7549-QZ	Ø 15mm	5035048543375	6,38 €
DT7551-QZ	Ø 17mm	5035048543399	6,90 €
DT7552-QZ	Ø 18mm	5035048543405	7,41 €
DT7553-QZ	Ø 19mm	5035048543412	7,41 €
DT7554-QZ	Ø 20mm	5035048543429	7,52 €
DT7556-QZ	Ø 22mm	5035048543443	7,62 €
DT7557-QZ	Ø 24mm	5035048543450	7,83 €

HOJAS DE SIERRA CIRCULAR



HOJAS PARA CONSTRUCCIÓN

Sierra circular portátil

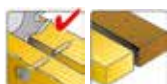

CARACTERÍSTICAS

- Hojas para construcción de alto rendimiento para las tareas más exigentes.
- Angulos de corte precisos para realizar cortes rápido, encofrado y moldaje.
- Carburo de tungsteno mucho mas sólido

APLICACIONES

- Ideal para corte transversales y longitudinales de maderas naturales y demás compuestos de madera con resultados de simples a buenos.

REFERENCIA	DESCRIPCIÓN Diámetro / interior/ / Dientes (mm)	TIPO DE AFLADO	ÁNGULO	ESPESOR	CÓDIGO DE BARRAS	TARIFA ACCESORIOS SIN IVA
DT1930-QZ	150x20x 24D	ATB	10°	2.4 mm	5035048095478	13,40 €
DT1931-QZ	160x20x 18D	ATB	20°	2.4 mm	5035048095485	14,83 €
DT1932-QZ	160x20x 30D	ATB	10°	2.4 mm	5035048095492	16,99 €
DT1933-QZ	165x20x 18D	ATB	20°	2.4 mm	5035048095508	16,99 €
DT1936-QZ	165x30x 18D	ATB	20°	2.4 mm	5035048095539	17,87 €
DT1938-QZ	184x16x 18D	ATB	20°	2.6 mm	5035048095553	20,92 €
DT1940-QZ	184x16x 30D	ATB	10°	2.6 mm	5035048095577	21,93 €
DT1941-QZ	184x30x 18D	ATB	20°	2.6 mm	5035048095584	20,39 €
DT1942-QZ	184x30x 30D	ATB	10°	2.6 mm	5035048095591	21,44 €
DT1943-QZ	190x30x 18D	ATB	20°	2.6 mm	5035048095607	22,45 €
DT1945-QZ	190x30x 40D	ATB	10°	2.6 mm	5035048095621	22,94 €
DT1946-QZ	136x30x 18D	ATB	20°	2.6 mm	5035048095638	20,85 €
DT1954-QZ	235x30x 24D	ATB	20°	2.6 mm	5035048095713	21,83 €
DT1955-QZ	235x30x 40D	ATB	10°	2.6 mm	5035048095720	27,10 €

EXTREME®

HOJAS EXTREME® WORKSHOP



Sierra circular portátil

CARACTERÍSTICAS

- Excelente acabado superficial garantizado por ranuras de expansion cortadas con laser que reducen la vibracion y el ruido.
- Corte preciso y constante a partir de una lamina equilibrada y tensada cortada con laser.
- Mayores intervalos entre operaciones de afilado gracias al uso de grandes dientes con micrograno de carburo

APLICACIONES

- Ideal para corte preciso con acabado de alta calidad en madera duras y blandas, contrachapados, laminados, aglomerados y plástico

ACABADO FINO Y CORTE TRANSVERSAL

- Para corte transversal limpio en contrachapado, maderas blandas y maderas duras.



DT4064-QZ

REFERENCIA	DESCRIPCIÓN Diámetro / interior/ / Dientes (mm)	TIPO DE AFLADO	ÁNGULO	ESPESOR	CÓDIGO DE BARRAS	TARIFA ACCESORIOS SIN IVA
DT4064-QZ	190 x 30 x 40D	ATB	10°	2.6 mm	5035048057056	66,41 €
DT4067-QZ	235 x 30 x 40D	ATB	10°	3.2 mm	5035048057087	79,96 €



APLICACIONES GENERALES

- Para cortes longitudinales en general y cortes transversales en maderas naturales, contrachapados, laminados y aglomerados



REFERENCIA	DESCRIPCIÓN Diámetro / interior / Dientes (mm)	TIPO DE AFLADO	ÁNGULO	ESPESOR	CÓDIGO DE BARRAS	TARIFA ACCESORIOS SIN IVA
DT4033-QZ	190 x 30 x 28D	ATB	10°	2.6 mm	5035048056851	57,82 €
DT4036-QZ	235 x 30 x 28D	ATB	25°	3.2 mm	5035048056882	72,57 €

DT4036-QZ



- Ideales para realizar cortes precisos

DT1090-QZ



REFERENCIA	DESCRIPCIÓN Diámetro / interior / Dientes (mm)	TIPO DE AFLADO	ÁNGULO	ESPESOR	CÓDIGO DE BARRAS	TARIFA ACCESORIOS SIN IVA
DT1090-QZ*	165 x 20 x 48D	ATB	5°	2.2 mm	5035048066416	95,43 €
DT4057-QZ*	165 x 20 x 36D	ATB	10°	2.6 mm	5035048056981	56,58 €
DT4026-QZ	165 x 20 x 24D	ATB	25°	2.6 mm	5035048056783	47,30 €
DT4087-QZ	165 x 20 x 48D	TCG	-5°	2.6 mm	5035048057186	77,93 €
DT4063-QZ	184 x 16 x 48D	ATB	10°	2.6 mm	5035048057049	61,30 €

* DT1090-QZ: Para herramientas con cable

ACABADO EXTRAFINO

- Hojas diseñadas para cortes extrafinos en contrachapados, planchas, laminados y plásticos.

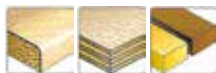

REFERENCIA	DESCRIPCIÓN Diámetro / interior / Dientes (mm)	TIPO DE AFLADO	ÁNGULO	ESPESOR	CÓDIGO DE BARRAS	TARIFA ACCESORIOS SIN IVA
DT4092-QZ	184 x 16 x 48D	TCG	-5°	2.6 mm	5035048057230	77,18 €
DT4094-QZ	190 x 30 x 48D	TCG	-5°	2.6 mm	5035048057254	80,51 €
DT4097-QZ	235 x 30 x 56D	TCG	-5°	3.2 mm	5035048057285	95,43 €

DT4094-QZ



HOJAS XR EXTREME® RUNTIME™

DT99560-QZ



Sierra circular portátil

REFERENCIA	DESCRIPCIÓN Diámetro / interior / Dientes (mm)	TIPO DE AFLADO	ÁNGULO	ESPESOR	CÓDIGO DE BARRAS	TARIFA ACCESORIOS SIN IVA
DT99560-QZ	165 x 20 x 24D	ATB	10°	1.76 mm	5035048542163	23,58 €
DT99561-QZ	165 x 20 x 42D	ATB	10°	1.76 mm	5035048542170	29,66 €
DT99562-QZ	190 x 30 x 24D	ATB	25°	1.55 mm	5035048542194	24,30 €
DT99563-QZ	190 x 30 x 36D	ATB	25°	1.55 mm	5035048542224	30,89 €
DT99564-QZ	190 x 30 x 60D	ATB	25°	2.6 mm	5035048542231	37,90 €

PARA METAL

Sierra circular portátil

REFERENCIA	DESCRIPCIÓN Diámetro / interior / Dientes (mm)	TIPO DE AFLADO	ÁNGULO	ESPESOR	CÓDIGO DE BARRAS	TARIFA ACCESORIOS SIN IVA
DT1923-QZ	140 x 20 x 30D	TCG	1.5°	1.00 mm	5035048093412	64,86 €

PARA ALUMINIO

Sierra circular portátil

REFERENCIA	DESCRIPCIÓN Diámetro / interior / Dientes (mm)	TIPO DE AFLADO	ÁNGULO	ESPESOR	CÓDIGO DE BARRAS	TARIFA ACCESORIOS SIN IVA
DT1911-QZ	165 x 20 x 36D	FT	3°	1.49 mm	5035048093290	73,00 €
DT1914-QZ	216 x 30 x 48D	TCG	-5°	2.60 mm	5035048093320	97,27 €

HOJAS PARA CONSTRUCCIÓN

Sierra circular estacionaria

- Excepcional acabado
- Mayor durabilidad del corte en materiales difíciles como maderas tropicales y MDF gracias al uso de dientes resistentes a la corrosión.

DT1959-QZ



REFERENCIA	DESCRIPCIÓN Diámetro / interior / Dientes (mm)	TIPO DE AFLADO	ÁNGULO	ESPESOR (mm)	CÓDIGO DE BARRAS	TARIFA ACCESORIOS SIN IVA
DT20420-QZ	115x10 24D	ATB	-5°	2.6	5054905255992	9,50 €
DT1952-QZ	216x30 24D	ATB	-5°	2.6	5035048095690	18,97 €
DT1953-QZ	216x30 40D	ATB	-5°	2.6	5035048095706	19,35 €
DT1956-QZ	250x30 24D	ATB	10°	3.0	5035048095737	27,29 €
DT1957-QZ	250x30 48D	ATB	10°	3.0	5035048095744	29,87 €
DT1958-QZ	305x30 24D	ATB	-5°	3.0	5035048095751	33,47 €
DT1959-QZ	305x30 48D	ATB	10°	3.0	5035048095768	36,04 €
DT1960-QZ	305x30 60D	ATB	-5°	3.0	5035048095775	38,10 €
DT1961-QZ	315x30 24D	ATB	20°	3.2	5035048095782	40,16 €

HOJAS EXTREME® WORKSHOP

Sierra circular estacionaria

CARACTERÍSTICAS

- Los dientes permanecen más tiempo afilados al usar en su composición microgranos de carburo extra-grandes.
- Excepcional acabado de la superficie del disco que unida a las exclusivas ranuras antivibración realiza cortes libres de vibraciones y con la mayor precisión.
- Mayor durabilidad del corte en materiales difíciles como maderas tropicales y MDF gracias al uso de dientes resistentes a la corrosión.
- Excelente hoja dotada de agujeros adicionales al eje para adaptar en la mayoría de árboles de sujeción.



EXTREME

PARA SIERRAS DE BRAZO RADIAL



DT4202-QZ



REFERENCIA	DESCRIPCIÓN Diámetro / interior / Dientes (mm)	TIPO DE AFILADO	ÁNGULO	ESPESOR	CÓDIGO DE BARRAS	TARIFA ACCESORIOS SIN IVA
DT4202-QZ	250 x 30 x 24D	FT	10°	2.8 mm	5035048057322	81,23 €
DT4301-QZ	250 x 30 x 24D	FT	10°	3.0 mm	5035048057766	90,12 €
DT4305-QZ	350 x 30 x 36D	FT	10°	3.0 mm	5035048057803	122,76 €

CORTES GENERALES

- Excepcional acabado de la superficie del disco que unida a las exclusivas ranuras antivibración realiza cortes libres de vibraciones y con la mayor precisión.
- Mayor durabilidad del corte en materiales difíciles como maderas tropicales y MDF gracias al uso de dientes resistentes a la corrosión.



DT4320-QZ



REFERENCIA	DESCRIPCIÓN Diámetro / interior / Dientes (mm)	TIPO DE AFILADO	ÁNGULO	ESPESOR	CÓDIGO DE BARRAS	TARIFA ACCESORIOS SIN IVA
DT4310-QZ	216 x 30 x 24D	ATB	-5°	2.6 mm	5035048057827	73,11 €
DT4320-QZ	216 x 30 x 48D	ATB	-5°	2.6 mm	5035048057902	79,41 €
DT4226-QZ	250 x 30 x 30D	ATB	20°	3.0 mm	5035048057476	80,51 €
DT4321-QZ	250 x 30 x 30D	ATB	10°	3.0 mm	5035048057919	79,50 €
DT4322-QZ	250 x 30 x 40D	ATB	20°	3.0 mm	5035048057926	96,19 €
DT4330-QZ	305 x 30 x 36D	ATB	-5°	3.0 mm	5035048058008	97,88 €

FT: Afilado Plano / ATB: Afilado Alternativo / TCG: Afilado Triple
HDF: Afilado Alternativo Convexo

CORTES DE CALIDAD

- Mayor durabilidad del corte en materiales difíciles como maderas tropicales y MDF gracias al uso de dientes resistentes a la corrosión.

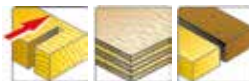

DT4351-QZ



REFERENCIA	DESCRIPCIÓN Diámetro / interior / Dientes (mm)	TIPO DE AFILADO	ÁNGULO	ESPESOR	CÓDIGO DE BARRAS	TARIFA ACCESORIOS SIN IVA
DT4350-QZ	216 x 30 x 60D	ATB	-5°	2.6 mm	5035048058107	98,62 €
DT4370-QZ	216 x 30 x 60D	TCG	-5°	2.6 mm	5035048058220	88,50 €
DT4351-QZ	250 x 30 x 60D	ATB	10°	3.0 mm	5035048058114	112,81 €
DT4352-QZ	250 x 30 x 60D	TCG	-5°	3.0 mm	5035048058121	99,27 €
DT4353-QZ	250 x 30 x 80D	ATB	10°	3.0 mm	5035048058138	130,34 €
DT4324-QZ	260 x 30 x 48D	ATB	10°	2.6 mm	5035048057940	104,93 €
DT4260-QZ	305 x 30 x 60D	ATB	-5°	2.6 mm	5035048057629	107,31 €
DT4331-QZ	305 x 30 x 60D	ATB	-5°	3.0 mm	5035048058015	109,99 €
DT4283-QZ	305 x 30 x 80D	ATB	-5°	2.6 mm	5035048057674	129,29 €

CORTES RÁPIDOS

- Hojas diseñadas para el corte longitudinal rápido de maderas naturales blandas y duras.



DT4311-QZ



REFERENCIA	DESCRIPCIÓN Diámetro / interior / Dientes (mm)	TIPO DE AFILADO	ÁNGULO	ESPESOR	CÓDIGO DE BARRAS	TARIFA ACCESORIOS SIN IVA
DT4311-QZ	250 x 30 x 24D	FT	10°	3.0 mm	5035048057834	73,11 €

HOJAS PARA CORTES EN MADERA

- Excepcional acabado de la superficie del disco que unida a las exclusivas ranuras antivibración realiza cortes libres de vibraciones y con la mayor precisión.

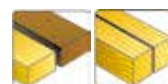

DT4287-QZ



REFERENCIA	DESCRIPCIÓN Diámetro / interior / Dientes (mm)	TIPO DE AFILADO	ÁNGULO	ESPESOR (mm)	CÓDIGO DE BARRAS	TARIFA ACCESORIOS SIN IVA
DT4285-QZ	210 x 30 80D	TCG	-5°	2.6	5035048057698	94,30 €
DT4286-QZ	216 x 30 80D	TCG	-5°	2.6	5035048057704	99,62 €
DT4287-QZ	250 x 30 80D	TCG	-5°	3.0	5035048057711	122,10 €
DT4280-QZ	260 x 30 80D	TCG	-5°	2.6	5035048057643	117,93 €
DT4282-QZ	250 x 30 96D	TCG	-5°	3.0	5035048057667	138,03 €
DT4281-QZ	300 x 30 80D	TCG	-5°	3.0	5035048057650	129,15 €
DT4288-QZ	305 x 30 80D	TCG	-5°	3.0	5035048057728	129,15 €
DT4290-QZ	305 x 30 96D	TCG	-5°	3.0	5035048057742	145,23 €
DT4291-QZ	350 x 30 96D	TCG	-5°	3.0	5035048057759	167,41 €

HOJAS XR EXTREME® RUNTIME™

Sierra circular estacionaria



REFERENCIA	DESCRIPCIÓN Diámetro / interior / Dientes (mm)	TIPO DE AFILADO	ÁNGULO	ESPE- SOR (mm)	CÓDIGO DE BARRAS	TARIFA ACCESORIOS SIN IVA
DT99565-QZ	210x30 24D	ATB	20°	1.8	5035048542255	67,97 €
DT99567-QZ	210x30 60D	ATB	20°	1.8	5035048542286	85,98 €
DT99568-QZ	216x30 24D	ATB	7°	2.16	5035048542293	85,33 €
DT99570-QZ	216x30 60D	ATB	7°	2.16	5035048542316	115,11 €
DT99571-QZ	250x30 24D	ATB	7°	2.16	5035048542323	93,97 €
DT99574-QZ	305x30 42D	ATB	7°	2.16	5035048542361	117,40 €
DT99576-QZ	305x30 78D	ATB	7°	2.16	5035048542385	150,12 €

HOJA PARA SIERRA CIRCULAR ESTACIONARIA

DCS365



REFERENCIA	DESCRIPCIÓN Diámetro / interior / Dientes (mm)	TIPO DE AFILADO	ÁNGULO	ESPE- SOR (mm)	CÓDIGO DE BARRAS	TARIFA ACCESORIOS SIN IVA
DT1668-QZ	184 x 16 x 40D	ATB	7°	1.65	5035048537039	23,69 €

HOJAS PARA CORTE MULTI-MATERIAL

CARACTERÍSTICAS

- Ranuras antivibratorias que mejoran el acabado de corte y reducen la resonancia

APLICACIONES

- Hoja diseñada para cortar materiales abrasivos como fibrocemento o laminado.
- Ideal también para superficies laminadas, maderas duras y blandas, MDF, madera contrachapada y tableros.



REFERENCIA	DESCRIPCIÓN Diámetro / interior / Dientes (mm)	ESPE- SOR mm	U.E.	CÓDIGO DE BARRAS	TARIFA ACCESORIOS SIN IVA
DT20421-QZ	115 x 10 x 4D	1.6	1	5054905256005	48,00 €
DT1471-QZ	165 x 20 x 4D	1.8	1	5035048540923	56,64 €
DT1472-QZ	190 x 30 x 4D	1.8	1	5035048540930	61,79 €
DT1473-QZ	216 x 30 x 8D	2.0	1	5035048540947	113,28 €
DT1474-QZ	250 x 30 x 12D	2.2	1	5035048540954	195,67 €
DT1475-QZ	305 x 30 x 16D	2.4	1	5035048540961	257,46 €

PARA METAL

Sierra circular estacionaria

REFERENCIA	DESCRIPCIÓN Diámetro / interior / Dientes (mm)	TIPO DE AFILADO	ÁNGULO	ESPE- SOR (mm)	CÓDIGO DE BARRAS	TARIFA ACCESORIOS SIN IVA
DT1926-QZ	355x25,4 66D	TCG	1,5°	2,31	5035048093443	205,51 €
DT1927-QZ	355x25,4 90D	TCG	1,5°	2,31	5035048093450	237,97 €

PARA ACERO INOXIDABLE

Sierra circular estacionaria

REFERENCIA	DESCRIPCIÓN Diámetro / interior / Dientes (mm)	TIPO DE AFILADO	ÁNGULO	ESPE- SOR (mm)	CÓDIGO DE BARRAS	TARIFA ACCESORIOS SIN IVA
DT1921-QZ	355x25,4 70D	TGC	10°	2,15	5035048093399	216,33 €
DT1922-QZ	355x25,4 90D	TGC	10°	2,15	5035048093405	237,97 €

PARA ALUMINIO

Sierra circular estacionaria

REFERENCIA	DESCRIPCIÓN Diámetro / interior / Dientes (mm)	TIPO DE AFILADO	ÁNGULO	ESPE- SOR (mm)	CÓDIGO DE BARRAS	TARIFA ACCESORIOS SIN IVA
DT1916-QZ	305x30 80D	TCG	-5°	3,20	5035048093344	156,74 €

HOJA DE SIERRA CIRCULAR PARA SUELOS COMPUESTOS

REFERENCIA	DESCRIPCIÓN Diámetro / interior / Dientes (mm)	TIPO DE AFILADO	ÁNGULO	ESPE- SOR (mm)	CÓDIGO DE BARRAS	TARIFA ACCESORIOS SIN IVA
DT4394-QZ	190 / 30 / 40D	TCG	7°	1.6	5035048543146	36,04 €

HOJA DE SIERRA CIRCULAR DE DEMOLICIÓN

Para madera con clavos

REFERENCIA	DESCRIPCIÓN Diámetro / interior / Dientes (mm)	TIPO DE AFILADO	ÁNGULO	ESPE- SOR (mm)	CÓDIGO DE BARRAS	TARIFA ACCESORIOS SIN IVA
DT4395-QZ	190 / 30 / 24D	ATB	18°	1.6	5035048543153	28,84 €

ANILLOS REDUCTORES



REFERENCIA	DIÁMETRO mm	DIÁM. interno mm	ESPE- SOR mm	U.E.	CÓDIGO DE BARRAS	TARIFA ACCESORIOS SIN IVA
DT1094-QZ	30	16	1,8	10	5011402382071	5,62 €
DT1095-QZ	30	20	1,8	10	5011402382088	5,62 €

HOJAS DE SIERRA DE CALAR

HOJAS XPC PARA UN CORTE DE PRECISIÓN





















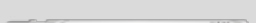

	REFERENCIA	DESCRIPCIÓN	REFERENCIA BOSCH EQUIVALENTE	U.E.	CÓDIGO DE BARRAS	TARIFA ACCESORIOS SIN IVA
	DT2205-QZ	Hoja de sierra de calar XPC, longitud: 100mm, paso de diente: 2.5mm, para cortes precisos, limpios y rápidos en madera hasta 30mm de espesor	T101B	5	5035048074978	13,74 €
	DT2207-QZ	Hoja de sierra de calar XPC, longitud: 100mm, paso de diente: 2.5mm, para cortes limpios y sin astillas de laminados y madera hasta 40mm de espesor	T101BR	5	5035048074992	13,74 €
	DT2209-QZ	Hoja de sierra de calar XPC, longitud: 100mm, paso de diente: 4.2mm, para cortes precisos, limpios y rápidos en madera, aglomerado, contrachapado, laminado y plástico hasta 60mm de espesor	T101D	5	5035048075012	13,68 €
	DT2210-QZ	Hoja de sierra de calar XPC, longitud: 100mm, paso de diente: 4.2mm, para cortes precisos, limpios y rápidos en madera, aglomerado, contrachapado, laminado y plástico hasta 60mm de espesor	T101D	20	5035048075029	46,95 €
	DT2211-QZ	Hoja de sierra de calar XPC, longitud: 100mm, paso de diente: 3.1mm, para cortes gruesos y rápidos en madera, aglomerado, contrachapado, laminado y plástico hasta 60mm de espesor	T111C	5	5035048075036	11,25 €
	DT2212-QZ	Hoja de sierra de calar XPC, longitud: 100mm, paso de diente: 3.1mm, para cortes gruesos y rápidos en madera, aglomerado, contrachapado, laminado y plástico hasta 60mm de espesor	T111C	20	5035048075043	41,10 €
	DT2213-QZ	Hoja de sierra de calar XPC, longitud: 100mm, paso de diente: 4.2mm, para cortes rápidos y precisos en madera, aglomerado, contrachapado, laminado y plástico hasta 60mm de espesor	T144D	5	5035048075050	13,22 €
	DT2214-QZ	Hoja de sierra de calar XPC, longitud: 100mm, paso de diente: 4.2mm, para cortes rápidos y precisos en madera, aglomerado, contrachapado, laminado y plástico hasta 60mm de espesor	T144D	20	5035048075067	43,20 €
	DT2216-QZ	Hoja de sierra de calar XPC, longitud: 82mm, paso de diente: 2mm, hoja de contornear para cortes curvos rápidos y precisos en madera, aglomerado y contrachapado hasta 15mm de espesor. No es adecuada para corte de incisión	T119B0	5	5035048075081	12,94 €
	DT2217-QZ	Hoja de sierra de calar XPC, longitud: 100mm, paso de diente: 2.5mm, hoja bi-metal para prolongar la vida útil, para cortes precisos, limpios y rápidos en madera, aglomerado, contrachapado, laminado y plástico hasta 30mm de espesor	T101BF	3	5035048075098	8,23 €
	DT2218-QZ	Hoja de sierra de calar XPC, longitud: 100mm, paso de diente: 4mm, hoja bi-metal para prolongar la vida útil, para cortes precisos, limpios y rápidos en madera, aglomerado, contrachapado, laminado y plástico hasta 60mm de espesor	T101DF	3	5035048075104	8,23 €
	DT2219-QZ	Hoja de sierra de calar XPC, longitud: 100mm, paso de diente: 2.5mm, hoja bi-metal para prolongar la vida útil, para cortes limpios y sin astillas de laminados y madera hasta 40mm de espesor	T101BRF	3	5035048075111	8,23 €
	DT2220-QZ	Hoja de sierra de calar XPC, longitud: 100mm, paso de diente: 4mm, hoja bi-metal para prolongar la vida útil, para cortes rápidos y precisos en madera, aglomerado, contrachapado, laminado y plástico hasta 60mm de espesor	T144DF	3	5035048075128	9,43 €
	DT2221-QZ	Hoja de sierra de calar XPC, longitud: 100mm, paso de diente: 3mm, hoja bi-metal para prolongar la vida útil, para cortes rápidos y precisos de aluminio hasta 15 mm y plástico hasta 30mm de espesor	T127D	3	5035048075135	7,72 €

HOJAS XPC PARA UN CORTE DE PRECISIÓN

Juegos

REFERENCIA	DESCRIPCIÓN	CÓDIGO DE BARRAS	TARIFA ACCESORIOS SIN IVA
DT2296-QZ	Juego de 10 hojas XPC para madera (DT2209 x 2, DT2205 x 2, DT2213 x 2, DT2216 x 1, DT2218 x 1, DT2217 x 1, DT2220 x 1)	5035048075142	30,26 €

HOJAS PARA CORTE EN MADERA

	REFERENCIA	DESCRIPCIÓN	REFERENCIA BOSCH EQUIVALENTE	U.E.	CÓDIGO DE BARRAS	TARIFA ACCESORIOS SIN IVA
	DT2168-QZ	Hoja de sierra de calar HCS, longitud: 76mm, paso de diente: 1.4mm, para cortes curvos finos en madera, aglomerado, contrachapado, laminado y plástico de hasta 30mm de espesor	T101AO	5	5035048033234	8,07 €
	DT2165-QZ	Hoja de sierra de calar HCS, longitud: 100mm, paso de diente: 2.5mm, para cortes rectos finos en madera, aglomerado, contrachapado, laminado y plástico hasta 30mm de espesor	T101B	5	5035048033135	7,49 €
	DT2164-QZ	Hoja de sierra de calar HCS, longitud: 100mm, paso de diente: 4mm, para cortes rectos rápidos en madera, aglomerado, contrachapado, laminado y plástico de hasta 60mm de espesor	T101B	5	5035048033128	8,41 €
	DT2052-QZ	Hoja de sierra de calar HCS, longitud: 116mm, paso de diente: 3mm, para cortes limpios y rápidos en madera, aglomerado y fibra de madera de hasta 65mm de espesor	T301DC	5	5035048060919	13,07 €
	DT2053-QZ	Hoja de sierra de calar HCS, longitud: 100mm, paso de diente: 2.5mm, para madera y laminados, hojas para corte sin astillas, hasta 40mm de espesor	T101BR	5	5035048060926	8,63 €
	DT2050-QZ	Hoja de sierra de calar HCS, longitud: 76mm, paso de diente: 2mm, hoja de contornear, para cortes básicos en madera blandas, contrachapado y aglomerado de hasta 15mm de espesor	T119BO	5	5035048060896	7,32 €
	DT2166-QZ	Hoja de sierra de calar HCS, longitud: 100mm, paso de diente: 4mm, para cortes rectos rápidos en madera y aglomerado de hasta 60mm de espesor	T144D	5	5035048033142	6,81 €
	DT2169-QZ	Hoja de sierra de calar HCS, longitud: 152mm, paso de diente: 4mm, para cortes rectos rápidos en madera y aglomerado de hasta 100mm de espesor	T344D	5	5035048033241	14,99 €
	DT2077-QZ	Hoja de sierra de calar HCS, longitud: 100mm, paso de diente: 4mm, hoja de contornear, para cortes curvos rápidos en madera y aglomerado de hasta 60mm de espesor	T244D	5	5035048060858	8,52 €
	DT2051-QZ	Hoja de sierra de calar HCS, longitud: 132mm, paso de diente: 4mm, para cortes gruesos y rápidos en madera, contrachapado, aglomerado y fibra de madera de hasta 85mm de espesor	T301DL	5	5035048060902	13,68 €
	DT2074-QZ	Hoja de sierra de calar HCS, longitud: 112mm, paso de diente: 2.3mm, para cortes rectos finos en madera, corte enrasado con la superficie a 180°, hasta 65mm de espesor	T142HB	1	5035048060827	6,81 €
	DT2075-QZ	Hoja de sierra de calar HCS, longitud: 100mm, paso de diente: 4mm, para cortes muy rectos rápidos en madera y aglomerado de hasta 60mm de espesor (hoja extragruesa)	T144DP	5	5035048060834	10,56 €
	DT2076-QZ	Hoja de sierra de calar HCS, longitud: 152mm, paso de diente: 4mm, para cortes muy rectos rápidos en madera y aglomerado de hasta 100mm de espesor (hoja extragruesa)	T344DP	5	5035048060841	16,30 €
	DT2048-QZ	Hoja de sierra de calar HCS, longitud: 116mm, paso de diente: 2.5mm, para cortes limpios en madera, aglomerado, contrachapado y laminados de hasta 65mm de espesor	T301BCP	5	5035048060872	14,99 €
	DT2049-QZ	Hoja de sierra de calar HCS, longitud: 100mm, paso de diente: 4mm, para cortes muy rectos limpios en madera y aglomerado de hasta 60mm de espesor (hoja extragruesa)	T101DP	5	5035048060889	9,08 €
	DT2057-QZ	Hoja de sierra de calar HCS, longitud: 116mm, paso de diente: 2.3mm, para madera y aglomerado de fibras y partículas hasta 65mm de espesor. Hoja Progressor para cortes rápidos de materiales de distintos espesores	T234X	5	5035048060964	10,73 €
	DT2080-QZ	Hoja de sierra de calar Extreme bi-metal para material especial, longitud: 82mm, paso de diente: 1.7mm, para cortes limpios y rectos en todo tipo de laminados de hasta 15mm de espesor	T101BIF	5	5035048014400	27,02 €
	DT2081-QZ	Hoja de sierra de calar Extreme bi-metal para material especial, longitud: 82mm, paso de diente: 1.4mm, para cortes limpios y curvos en todo tipo de laminados de hasta 15mm de espesor	T101AOF	3	5035048014417	11,86 €
	DT2167-QZ	Hoja de sierra de calar HCS, longitud: 180mm, paso de diente: 4mm, para cortes gruesos y rápidos en madera de construcción de hasta 120mm de espesor	T744D	5	5035048014455	19,02 €
	DT2061-QZ	Hoja de sierra de calar HCS, vástago en U, longitud: 100mm, paso de diente: 4mm, para cortes rectos rápidos en madera y aglomerado de hasta 60 mm de espesor	U144D	5	5035048061008	5,40 €

HOJAS PARA CORTE EN MADERA

Juegos

REFERENCIA	DESCRIPCIÓN	CÓDIGO DE BARRAS	TARIFA ACCESORIOS SIN IVA
DT2290-QZ	Juego de 10 hojas de sierra calar para madera (DT2165 x 2, DT2050 x 1, DT2168 x 1, DT2177 x 2, DT2166 x 2, DT2075 x 2)	5035048061077	18,31 €

HOJAS PARA CORTE EN METAL

	REFERENCIA	DESCRIPCIÓN	REFERENCIA BOSCH EQUIVALENTE	U.E.	CÓDIGO DE BARRAS	TARIFA ACCESORIOS SIN IVA
	DT2156-QZ	Hojas de sierra de calar Extreme bi-metal, longitud: 76mm, paso de diente: 0.8mm, para cortes rápidos en láminas metálicas de hasta 3mm de espesor	T118GF	3	5035048059449	7,99 €
	DT2150-QZ	Hojas de sierra de calar Extreme bi-metal, longitud: 86mm, paso de diente: 1mm, para cortes rápidos en acero de hasta 3mm de espesor, para aluminio, cobre, latón y otros metales blandos de hasta 3mm de espesor	T118AF	3	5035048059425	7,99 €
	DT2154-QZ	Hojas de sierra de calar Extreme bi-metal, longitud: 76mm, paso de diente: 1.8mm, para cortes rápidos en aluminio de 6mm de espesor, para aluminio, cobre, latón y otros metales blandos de 3 a 5mm de espesor	T118BF	3	5035048059432	7,99 €
	DT2162-QZ	Hojas de sierra de calar HSS, longitud: 76mm, paso de diente: 0.7mm, para cortes rectos en metales muy finos, metales no ferrosos, planchas metálicas y aluminio de 0,8 a 2 mm de espesor	T118G	5	5035048033074	7,72 €
	DT2160-QZ	Hojas de sierra de calar HSS, longitud: 76mm, paso de diente: 1.2mm, para cortes rectos en metales finos, metales no ferrosos, aluminio y planchas metálicas de 1,5 a 4mm de espesor	T118A	5	5035048033050	7,72 €
	DT2161-QZ	Hojas de sierra de calar HSS, longitud: 76mm, paso de diente: 2mm, para cortes rectos en metales espesos, metales no ferrosos y aluminio de 2,5 a 6mm de espesor	T118B	5	5035048033067	7,72 €
	DT2163-QZ	Hojas de sierra de calar HSS, longitud: 100mm, paso de diente: 3mm, para cortes rectos en metales espesos, metales no ferrosos y aluminio de 3 a 6mm de espesor	T127D	5	5035048033081	10,85 €
	DT2058-QZ	Hojas de sierra de calar HSS, longitud: 100mm, paso de diente: 1.2-2.6mm, Para placas metálicas, tubos y perfiles finos y gruesos y aluminio, con espesores de 1,5mm a 10mm. Hoja Progressor para cortes rápidos de materiales de distintos espesores	T123X	5	5035048060971	10,73 €
	DT2083-QZ	Hoja de sierra de calar Extreme bi-metal para material especial, longitud: 82mm, paso de diente: 1.4mm, para corte de planchas metálicas de espesor medio y acero inoxidable hasta 4mm de espesor	T118EFS	1	5035048014431	3,63 €
	DT2085-QZ	Hojas de sierra de calar HSS, longitud: 132mm, paso de diente: 1.2mm, para cortes rectos en planchas de metal finas, metales no ferrosos (1,5mm - 3mm) y aluminio de hasta 65mm de espesor	T318A	5	5035048070581	15,16 €







HOJAS PARA CORTE EN METAL

Juegos

REFERENCIA	DESCRIPCIÓN	CÓDIGO DE BARRAS	TARIFA ACCESORIOS SIN IVA
DT2292-QZ	Juego de 10 hojas de sierra calar para metal (DT2160 x 3, DT2172 x 2, DT2054 x 1, DT2161 x 2, DT2163 x 2)	5035048061084	18,31 €

HOJAS EXTREME® PARA CORTE EN MADERA Y METAL

EXTREME

	REFERENCIA	DESCRIPCIÓN	REFERENCIA BOSCH EQUIVALENTE	U.E.	CÓDIGO DE BARRAS	TARIFA ACCESORIOS SIN IVA
	DT2059-QZ	Hoja de sierra Progressor bi-metal, longitud: 132mm, paso de diente: 2.4-5, para cortes rápidos en madera hasta 65mm de espesor, metales, tubos y perfiles de 3mm a 10mm.	T345XF	5	5035048060988	18,85 €
	DT2103-QZ	Hoja de sierra de calar Extreme bi-metal para material especial, longitud: 100mm, paso de diente: 4.3mm, con puntas de carburo de tungsteno para baldosas de cerámica, fibra de vidrio y plástico reforzado de hasta 20mm de espesor	T141HM	1	5035048059364	18,85 €
	DT2201-QZ	Hoja de sierra de calar Extreme bi-metal para material especial, longitud: 152mm, para materiales blandos, caucho, espuma y poliestireno de hasta 100mm de espesor	T313AW	5	5011402370764	22,15 €
	DT2101-QZ	Hoja de sierra de calar Extreme bi-metal para material especial, longitud: 76mm, paso de diente: 1mm, puntas de carburo de tungsteno para acero medio y acero en planchas de 1,2 a 3mm	T118AHM	1	5011408059340	18,17 €
	DT2102-QZ	Hoja de sierra de calar Extreme bi-metal para material especial, longitud: 76mm, con puntas de carburo de tungsteno para baldosas de cerámica, fibra de vidrio y plástico reforzado de hasta 10 mm de espesor	T130RIFF	1	5035048059357	9,36 €
	DT2056-QZ	Hoja de sierra de calar Extreme bi-metal para material especial, longitud: 132mm, paso de diente: 4.3mm, con puntas de carburo de tungsteno, para fibra de vidrio, plásticos y Corian de hasta 65mm de espesor	T341HM	1	5035048060957	19,25 €
	DT2084-QZ	Hoja de sierra de calar Extreme bi-metal para material especial, longitud: 180mm, paso de diente: 1.7mm, para cortes rectos y curvos en materiales compuestos y planchas metálicas de espesor medio de hasta 120mm	T118GFS	5	5035048014448	23,33 €

HOJAS EXTREME® PARA CORTE EN MADERA Y METAL

Juegos

REFERENCIA	DESCRIPCIÓN	CÓDIGO DE BARRAS	TARIFA ACCESORIOS SIN IVA
DT2294-QZ	Juego de 10 hojas de sierra calar para madera y metal (DT2165 x 2, DT2050 x 2, DT2163 x 2, DT2177 x 2, DT2160 x 2)	5035048061091	18,31 €



HOJAS PARA SIERRA SABLE

HOJAS PARA CORTE EN MADERA Y PLÁSTICO

CARACTERÍSTICAS

- Construcción bi-metal combinando HCS y HSS para incrementar la flexibilidad y durabilidad.
- Filos de corte endurecidos hechos de acero rápido M2
- Paso de diente diseñado para maximizar la durabilidad de la hoja.
- Vástago universal 13 mm, anclaje adecuado para DEWALT, Bosch, Hitachi, Flex, Makita, Metabo, Skil.



REFERENCIA	DESCRIPCIÓN	U.E	CÓDIGO DE BARRAS	TARIFA ACCESORIOS SIN IVA
DT2300L-QZ*	Hoja de sierra sable bi-metal Extreme 2X de demolición, longitud: 152mm, paso de diente: 4,2mm para madera y clavos	5	5035048088661	22,87 €
DT2307L-QZ*	Hoja de sierra sable bi-metal Extreme 2X de demolición, longitud: 228mm, paso de diente: 4,2mm para madera y clavos	5	5035048088609	29,34 €
DT2314L-QZ*	Hoja de sierra sable bi-metal Extreme 2X de demolición, longitud: 305mm, paso de diente: 4,2mm para madera y clavos	5	5035048088647	36,20 €
DT2349-QZ*	Hoja de sierra sable bi-metal, longitud: 228 mm, paso de diente: 3.6-5.1mm, para cortes rápidos en madera con clavos y plásticos duros	5	5035048034590	33,72 €
DT2350-QZ*	Hoja de sierra sable bi-metal, longitud: 305mm, paso de diente: 3.6-5.1mm, para cortes rápidos en madera con clavos y plásticos duros	5	5035048033302	32,61 €
DT2359-QZ*	Hoja de sierra sable bi-metal, longitud: 152 mm, paso de diente: 3.6-5.1mm, para cortes rápidos en madera con clavos y plásticos duros	5	5035048034583	25,30 €
DT2315L-QZ	Hoja de sierra sable bi-metal Extreme 2X de demolición, longitud: 100mm, paso de diente: 1mm para uso general	5	5035048088859	14,45 €
DT2301L-QZ	Hoja de sierra sable bi-metal Extreme 2X de demolición, longitud: 152mm, paso de diente: 1mm para uso general	5	5035048088630	20,09 €
DT2308L-QZ	Hoja de sierra sable bi-metal Extreme 2X de demolición, longitud: 228mm, paso de diente: 1mm para uso general	5	5035048088616	27,68 €
DT2316L-QZ	Hoja de sierra sable bi-metal Extreme 2X de demolición, longitud: 305mm, paso de diente: 1mm para uso general	5	5035048088866	39,85 €
DT2348-QZ	Hoja de sierra sable bi-metal para uso general, longitud: 152mm, paso de diente: 1.8 - 2.5mm, usar con plásticos duros y tuberías de 3 a 12mm de espesor	5	5035048034637	22,49 €
DT2353-QZ	Hoja de sierra sable bi-metal, longitud: 203mm, paso de diente: 1.8mm, para cortes rápidos en metal y metales no ferrosos, chapa metálica, tuberías y perfiles entre 3 y 8mm de espesor	5	5035048033333	28,71 €
DT2354-QZ	Hoja de sierra sable bi-metal, longitud: 203mm, paso de diente: 1.4mm, para un corte en metal, chapa, tuberías y perfiles de hasta 3mm de espesor	5	5035048033340	28,71 €
DT2355-QZ	Hoja de sierra sable bi-metal para uso general, longitud: 305 mm, paso de diente: 1.8 - 2.5mm, para usar en metal duro, goma, fibra de vidrio o acero angulado	5	5035048033357	33,19 €
DT2356-QZ	Hoja de sierra sable bi-metal, longitud: 152mm, paso de diente: 1.8mm, para cortes sin astillas en escayola	5	5035048033364	10,58 €
DT2361-QZ	Hoja de sierra sable bi-metal, longitud: 152mm, paso de diente: 1.8mm, para cortes rápidos en metal y metales no ferrosos, chapa metálica, tuberías y perfiles entre 3 y 8mm de espesor	5	5035048034606	19,18 €
DT2384-QZ	Hoja de sierra sable bi-metal, longitud: 152mm, paso de diente: 1.4mm, para un corte en metal, chapa, tuberías y perfiles de hasta 3mm de espesor	5	5035048034613	19,18 €
DT2385-QZ	Hoja de sierra sable bi-metal, longitud: 152mm, paso de diente: 1.1mm, para cortes finos en metal, chapa, tuberías y perfiles de hasta 1,5mm de espesor	5	5035048034620	19,18 €
DT2387-QZ	Hoja de sierra sable bi-metal para uso general, longitud: 203mm, paso de diente: 1.8 - 2.5mm, para usar con plásticos duros y tuberías de 3 a 12mm de espesor	5	5035048034644	28,71 €
DT2407L-QZ	Hoja de sierra sable bi-metal Extreme 2X, longitud: 152mm, paso de diente: 1.8- 1.4mm para metal	5	5035048088593	24,57 €
DT2408L-QZ	Hoja de sierra sable bi-metal Extreme 2X, longitud: 203mm, paso de diente: 1.8- 1.4mm para metal	5	5035048088586	32,61 €
DT2409L-QZ	Hoja de sierra sable bi-metal Extreme 2X, longitud: 305mm, paso de diente: 1.8- 1.4mm para metal	5	5035048088579	46,76 €



- Para su uso en madera, contrachapado, laminados y plásticos.

HOJAS PARA MATERIALES ESPECIALES

CARACTERÍSTICAS

- Hojas especiales para cortar una amplia variedad de materiales



REFERENCIA	DESCRIPCIÓN	U.E	CÓDIGO DE BARRAS	TARIFA ACCESORIOS SIN IVA
DT2352-QZ	Hoja de sierra sable HCS, longitud: 240mm, paso de diente: 5 - 6,5mm, para cortes gruesos y rápidos en madera (tronco y poda)	5	5035048033326	25,93 €
DT2402-QZ	Hoja de sierra sable HCS, longitud: 203mm, paso de diente: 2.4-4mm, hoja Progressor para corte en madera de construcción (6mm - 150mm), aglomerado y MDF (6mm - 60mm), contrachapado, plástico (6mm - 150mm), paneles de madera (hasta 175mm)	5	5035048072691	26,96 €
DT2432-QZ	Hoja de sierra sable HCS, longitud: 305mm, paso de diente: 8.5mm, para corte en madera gruesa sin clavos (20-250mm), madera viva y poda (hasta 250mm)	5	5035048072813	24,82 €
DT2404-QZ	Hoja de sierra sable bi-metal, longitud: 150mm, paso de diente: 1.4-3.35mm, hoja Progressor para diferentes espesores de material, chapas metálicas finas o gruesas (1mm - 8mm), perfiles metálicos finos o gruesos (5mm -100 mm).	5	5035048072707	22,62 €
DT2406-QZ	Hoja de sierra sable bi-metal para uso general, hoja Progressor para corte en madera con clavos/metal, aglomerado (5mm - 150mm), chapas metálicas, perfiles de aluminio (3mm - 18mm), plástico, fibra de vidrio, perfiles de plástico reforzados (5mm - 150mm)	5	5035048072714	35,96 €
DT2332-QZ	Hoja de sierra sable bi-metal, longitud: 152mm, paso de diente: 2mm, hoja de carburo, resistente al desgaste, para corte de bloques de mampostería ligeros, ladrillos, materiales abrasivos, cerámica, fibra de vidrio, acero dulce y madera con clavos	1	5035048011287	11,83 €
DT2421-QZ	Hoja de sierra sable bi-metal, longitud: 305mm, paso de diente: 12.7mm, hoja de carburo de tungsteno para corte de hormigón celular, ladrillo rojo y fibrocemento hasta 250mm	1	5035048072769	57,91 €
DT2400-QZ	Hoja de sierra sable bi-metal, longitud: 225mm, paso de diente: 2.5mm, para reparación de palés, corte en madera con clavos (5mm - 175mm), tubos de chapa metálica, perfiles de aluminio (3mm - 12mm), ideal para corte a ras flexible	100	5035048072684	431,66 €
DT2420-QZ	Hoja de sierra sable bi-metal, longitud: 240mm, paso de diente: 12.7mm, hoja de carburo de tungsteno para corte de hormigón celular, ladrillo rojo y fibrocemento hasta 150mm	1	5035048072752	42,38 €
DT2333-QZ	Hoja de sierra sable bi-metal, longitud: 457mm, paso de diente: 12.7mm, hoja de carburo de tungsteno para corte de hormigón celular, ladrillo rojo y fibrocemento hasta 400mm	1	5035048011294	16,35 €
DT2422-QZ	Hoja de sierra sable bi-metal, longitud: 457mm, paso de diente: 12.7mm, hoja de carburo de tungsteno para corte de hormigón celular, ladrillo rojo y fibrocemento hasta 400mm	1	5035048072776	80,68 €
DT2426-QZ	Hoja de sierra sable bi-metal, longitud: 150mm, paso de diente: 1.4mm, hoja de carburo de tungsteno para planchas de acero inoxidable (2mm - 4mm), perfiles de acero inoxidable (2mm - 80mm), fibra de vidrio y plásticos reforzados (2mm - 15mm)	2	5035048072790	53,50 €

HOJAS XR EXTREME RUNTIME™

Embalaje individual



REFERENCIA	DESCRIPCIÓN	CÓDIGO DE BARRAS	TARIFA ACCESORIOS SIN IVA
DT99554-QZ	Hoja de Sierra Sable Bi-metal XR EXTREME RUNTIME Longitud:152mm, paso del diente 6mm para madera y madera con clavos	5035048542149	24,00 €
DT99553-QZ	Hoja de Sierra Sable Bi-metal XR EXTREME RUNTIME Longitud:152mm paso de diente 1,8-1,4 mm metales, tuberías, plásticos y PVC	5035048542132	29,14 €
DT99555-QZ	Hoja de Sierra Sable Bi-metal XR EXTREME RUNTIME Longitud:230mm paso de diente 6mm para madera y madera con clavos	5035048542156	30,79 €
DT99552-QZ	Hoja de Sierra Sable Bi-metal XR EXTREME RUNTIME Longitud:203mm, paso de diente 1,8-1,4 mm para madera, aglomerado, metales, tuberías, plásticos y PVC	5035048542125	37,59 €
DT99551-QZ	Juego de 8 Hojas para Sierra sable XR EXTREME RUNTIME; 3x DT99554 152mm, 1x DT99555 230mm, 3x DT99553 152mm, 1x DT99552 203mm	5035048542118	54,89 €
DT99550-QZ	Juego de 8 Hojas para Sierra sable XR EXTREME RUNTIME 5x DT99554 152mm, 2x DT99555 230mm, 4x DT99553 152mm, 2x DT99552 203mm ideales para cortes en Madera y Metal	5035048542101	74,15 €

HOJAS SEGMENTADAS BREAKAWAY™

REFERENCIA	DESCRIPCIÓN	U.E	CÓDIGO DE BARRAS	TARIFA ACCESORIOS SIN IVA
DT2417-QZ	Hoja de Sierra Sable Segmentada 152mm 14/18	5	5035048543504	21,11 €
DT2416-QZ	Hoja de Sierra Sable Segmentada 230mm 14/18	5	5035048543498	25,23 €

HOJAS SEGMENTADA BREAKAWAY™

Juegos

REFERENCIA	DESCRIPCIÓN	U.E	CÓDIGO DE BARRAS	TARIFA ACCESORIOS SIN IVA
DT2446-QZ	Juego de 8 hojas de sierra sable segmentada: DT2416 x 2 + DT2417 x 6	8	5035048543481	33,88 €

HOJAS DE SIERRA SABLE

Juegos

REFERENCIA	DESCRIPCIÓN	CÓDIGO DE BARRAS	TARIFA ACCESORIOS SIN IVA
DT2440L-QZ	Juego de 6 hojas de sierra sable 2x (1xDT2300L, 1xDT2307L, 1xDT2315L, 1xDT2301L, 1xDT2308L, 1xDT2407L)	5035048088678	39,66 €
DT2443L-QZ	Juego de 8 hojas de sierra sable 2x (3xDT2300L, 3xDT2407L, 1xDT2308L, 1xDT2408L)	5035048089842	52,46 €
DT2441L-QZ	Juego de 12 hojas de sierra sable 2x (2xDT2300L, 2xDT2307L, 2xDT2315L, 2xDT2301L, 2xDT2308L, 1xDT2407L, 1xDT2408L)	5035048088685	70,65 €

HOJAS DE SIERRA ALLIGATOR®

CARACTERÍSTICAS

- Ideal para un corte rápido y fácil de bloques de construcción, madera, contrachapado, aglomerado y paneles de yeso.

REFERENCIA	DESCRIPCIÓN	CÓDIGO DE BARRAS	COMPATIBLE CON	TARIFA ACCESORIOS SIN IVA
DT2970-QZ	Hoja de sierra Alligator HSS de 295mm de longitud para madera blanda	5035048083635	DWE396	49,51 €
DT2971-QZ	Hoja de sierra Alligator HSS de 295mm de longitud para madera dura	5035048083642	DWE396	36,88 €
DT2972-QZ	Hoja de sierra Alligator TCT de 295mm de longitud para madera blanda	5035048083659	DWE396	91,69 €
DT2973-QZ	Hoja de sierra Alligator TCT de 295mm de longitud para el corte de bloque y termoarcilla (POROTON) clase 12	5035048083666	DWE396	67,34 €
DT2977-QZ	Hoja de sierra Alligator TCT de 295mm de longitud para el corte de bloque y termoarcilla (POROTON) clase 20	5035048083703	DWE396	107,44 €
DT2974-QZ	Hoja de sierra Alligator TCT de 430mm de longitud para el corte de bloque y termoarcilla (POROTON) clase 12	5035048083673	DWE398 y DCS398	89,68 €
DT2975-QZ	Hoja de sierra Alligator TCT de 430mm de longitud para el hormigón celular	5035048083680	DWE398 y DCS398	97,53 €
DT2976-QZ	Hoja de sierra Alligator TCT de 430mm de longitud para el corte de bloque y termoarcilla (POROTON) clase 20	5035048083697	DWE398 y DCS398	133,43 €
DT2979-QZ	Hoja de sierra Alligator HSS de 430mm de longitud para materiales de aislamiento	5035048098226	DWE398 y DCS398	85,95 €

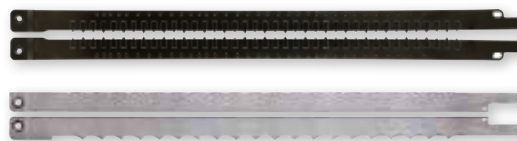

HOJAS XR EXTREME RUNTIME™

REFERENCIA	DESCRIPCIÓN	CÓDIGO DE BARRAS	TARIFA ACCESORIOS SIN IVA
DT99593-QZ	Hoja de sierra Alligator HSS XR EXTREME RUNTIME de 430mm de longitud para madera dura	5035048542569	48,30 €
DT99591-QZ	Hoja de sierra Alligator XR Extreme , TCT de 430mm de longitud para el corte de bloque y termoarcilla (POROTON) clase 12	5035048542545	108,13 €

HOJAS DE SIERRA DE CINTA

HOJAS PARA DWE876



REFERENCIA	DESCRIPCIÓN	CÓDIGO DE BARRAS	TARIFA ACCESORIOS SIN IVA
DT8470-QZ	Hoja para sierra cinta, longitud: 2215mm, ancho: 4mm, espesor: 0.6mm, paso: 1.8mm, para marquetería en madera	5011402380978	55,46 €
DT8471-QZ	Hoja para sierra cinta, longitud: 2215mm, ancho: 6mm, espesor: 0.4mm, paso: 4.2mm, para cortes curvos en madera	5011402380985	49,96 €
DT8472-QZ	Hoja para sierra cinta, longitud: 2215mm, ancho: 10mm, espesor: 0.4mm, paso: 4.2mm, para cortes a la veta y a contraveta en madera	5011402380992	49,96 €
DT8473-QZ	Hoja para sierra cinta, longitud: 2215mm, ancho: 16mm, espesor: 0.6mm, paso: 6.4mm, para cortes rápidos a la veta en madera y en compuestos de tipo medio	5011402381005	51,27 €
DT8474-QZ	Hoja para sierra cinta, longitud: 2215mm, ancho: 20mm, espesor: 0.6mm, paso: 6.4mm, para cortes rápidos en madera gruesa	5011402381012	51,27 €
DT8475-QZ	Hoja para sierra cinta, longitud: 2215mm, ancho: 6mm, espesor: 0.6mm, paso: 1.4mm, para metal no ferroso, acero fino	5011402381029	37,01 €
DT8476-QZ	Hoja para sierra cinta, longitud: 2215mm, ancho: 12mm, espesor: 0.6mm, paso: 1.8mm, para metal no ferroso, acero fino	5011402381036	44,33 €

HOJAS PARA DW738 / DW739



CARACTERÍSTICAS

- De acero especial.
- Los dientes afilados se deslizan limpiamente a través de la pieza, con un acabado perfecto (sólo hojas para madera).

REFERENCIA	DESCRIPCIÓN	CÓDIGO DE BARRAS	TARIFA ACCESORIOS SIN IVA
DT8480-QZ	Hoja para sierra cinta, longitud: 2095mm, ancho: 3mm, espesor: 0.6mm, paso: 4.2mm, para marquetería en madera	5035048025543	83,05 €
DT8481-QZ	Hoja para sierra cinta, longitud: 2095mm, ancho: 12mm, espesor: 0.6mm, paso: 4.2mm, para uso general	5035048025550	41,05 €
DT8482-QZ	Hoja para sierra cinta, longitud: 2095mm, ancho: 16mm, espesor: 0.6mm, paso: 6.4mm, para cortes gruesos en madera	5035048025567	45,17 €
DT8483-QZ	Hoja para sierra cinta, longitud: 2095mm, ancho: 6mm, espesor: 0.6mm, paso: 3.2mm, para cortes curvos en madera	5035048025574	38,44 €
DT8484-QZ	Hoja para sierra cinta, longitud: 2095mm, ancho: 6mm, espesor: 0.6mm, paso: 1.8mm, para cortes finos en metal no ferroso	5035048025581	38,71 €
DT8485-QZ	Hoja para sierra cinta, longitud: 2095mm, ancho: 12mm, espesor: 0.6mm, paso: 3.2mm, para cortes finos en metal no ferroso	5035048025598	41,78 €
DT8486-QZ	Hoja para sierra cinta, longitud: 2095mm, ancho: 10mm, espesor: 0.6mm, paso: 3.2mm, para adera, fórmica y laminados	5035048025604	39,88 €

HOJAS PARA DCS371



REFERENCIA	DESCRIPCIÓN	U.E	CÓDIGO DE BARRAS	TARIFA ACCESORIOS SIN IVA
DT8461-QZ	Hoja Bi-metal para sierra de banda 1,4mm 18TPI	4	5035048090893	38,60 €
DT8462-QZ	Hoja Bi-metal para sierra de banda 1,1mm 24TPI	4	5035048090909	38,60 €

HOJAS PARA CEPILLO



REFERENCIA	DESCRIPCIÓN	U.E	CÓDIGO DE BARRAS	TARIFA ACCESORIOS SIN IVA
DT3901-QZ	Hoja reversible para cepillo de TCT de 80mm	1	5035048059456	14,82 €
DT3905-QZ	Hoja reversible para cepillo de HSS de 82mm	1	5011402381852	6,80 €
DT3906-QZ	Hoja reversible para cepillo de TCT de 82mm	1	5011402381869	13,59 €

MULTI-HERRAMIENTA OSCILANTE

ACCESORIOS PARA MULTI-HERRAMIENTA OSCILANTE

	REFERENCIA	DESCRIPCIÓN	CÓDIGO DE BARRAS	TARIFA ACCESORIOS SIN IVA
	DT20701-QZ	Hoja de sierra para madera con clavos 30mm x 43mm para multi-herramienta oscilante	5035048099247	13,41 €
	DT20702-QZ	Hoja de sierra de titanio para madera y metal 44mm x 55mm para multi-herramienta oscilante	5035048099254	32,26 €
	DT20703-QZ	Hoja de sierra para madera dura 30mm x 67mm para multi-herramienta oscilante	5035048099261	12,90 €
	DT20704-QZ	Hoja de sierra para un corte rápido en madera blanda 30mm x 43mm para multi-herramienta oscilante	5035048099278	15,84 €
	DT20705-QZ	Hoja de sierra para un corte rápido en madera ancha 66mm x 43mm para multi-herramienta oscilante	5035048099285	18,31 €
	DT20706-QZ	Hojas de sierra para detalles 10mm x 43mm para multi-herramienta oscilante	5035048099292	10,63 €
	DT20707-QZ	Hoja de sierra de titanio para metal 30mm x 43mm para multi-herramienta oscilante	5035048099308	28,42 €
	DT20708-QZ	Hojas de sierra segmentada para madera y metal 100mm para multi-herramienta oscilante	5035048099315	17,08 €
	DT20709-QZ	Hoja de sierra segmentada de titanio 100mm para multi-herramienta oscilante	5035048099322	23,53 €
	DT20710-QZ	Hoja de sierra para corte al ras 100mm para multi-herramienta oscilante	5035048099339	19,75 €
	DT20711-QZ	Hoja de sierra de titanio para corte al ras 100mm para multi-herramienta oscilante	5035048099346	17,57 €
	DT20712-QZ	Hoja de sierra multi-material 100mm para materiales como moqueta, cartón, tejas de asfalto y de vinilo para multi-herramienta oscilante	5035048099353	11,41 €

	REFERENCIA	DESCRIPCIÓN	CÓDIGO DE BARRAS	TARIFA ACCESORIOS SIN IVA
	DT20713-QZ	Juego de 3 hojas de sierra para multi-herramienta DT20701-QZ, DT20706-QZ, DT20704-QZ, para multi-herramienta oscilante	5035048099360	34,02 €
	DT20714-QZ	Rascador rígido 52mm para multi-herramienta oscilante	5035048099384	6,39 €
	DT20715-QZ	Juego de 5 hojas de sierra para multi-herramienta DT20701-QZ, DT20704-QZ, DT20714-QZ, DT20711-QZ, para multi-herramienta oscilante	5035048099377	52,33 €
	DT20716-QZ	Rascador flexible 35mm para multi-herramienta oscilante para multi-herramienta oscilante	5035048099391	5,80 €
	DT20717-QZ	Hoja de sierra segmentada de carburo para azulejos 3mm (eliminación de juntas) para multi-herramienta oscilante	5035048099407	23,60 €
	DT20718-QZ	Hoja de corte segmentada de carburo para azulejo 5mm (para una eliminación rápida de la juntas) para multi-herramienta oscilante	5035048099414	29,39 €
	DT20719-QZ	Rascador de carburo para azulejos 93mm para multi-herramienta oscilante	5035048099421	22,80 €
	DT20700-QZ	Plato de lijado con velcro para multi-herramienta oscilante	5035048099230	9,15 €



Cortes limpios en bordes o en paneles de yeso ▲



Remover y limpiar juntas ▲



Corte de moqueta ▲



Corte de madera de construcción ▲



Preparación de superficies ▲



Lijado de detalles ▲



Raspado de adhesivos ▲



Corte de tuberías ▲

LIJADO

TERCIO DE HOJA CON ACOPLAMIENTO RÁPIDO 93 mm x 190 mm

- Compatible con:**
- DEWALT
 - AEG
 - BOSCH
 - CASALS
 - FESTOOL
 - HITACHI
 - MAKITA
 - METABO
 - PEUGEOT
 - SKIL

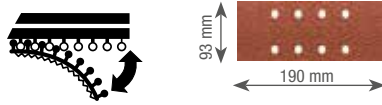

REFERENCIA	TAMAÑO DEL GRANO	PERFORACIONES	U.E	CÓDIGO DE BARRAS	TARIFA ACCESORIOS SIN IVA
DT8620-QZ	60	8	10	503504807208	7,80 €
DT8621-QZ	80	8	10	503504807215	7,80 €
DT8622-QZ	120	8	10	503504807222	7,80 €
DT8623-QZ	180	8	10	503504807239	7,80 €

TERCIO DE HOJA 93 mm x 230 mm

- Compatible con:**
- DEWALT
 - BOSCH
 - FESTOOL
 - MAKITA
 - METABO
 - RYOBI
 - SKIL
 - AEG

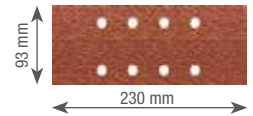

REFERENCIA	TAMAÑO DEL GRANO	PERFORACIONES	U.E	CÓDIGO DE BARRAS	TARIFA ACCESORIOS SIN IVA
DT8590-QZ	60	8	10	5035048069905	6,13 €
DT8591-QZ	80	8	10	5035048069912	6,13 €
DT8592-QZ	120	8	10	5035048069929	6,13 €

MEDIA HOJA CON ACOPLAMIENTO RÁPIDO 115 mm x 228 mm

- Compatible con:**
- DEWALT
 - BOSCH
 - FESTOOL
 - HITACHI
 - MAKITA
 - METABO
 - PEUGEOT
 - RYOBI

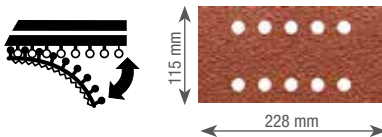

REFERENCIA	TAMAÑO DEL GRANO	PERFORACIONES	U.E	CÓDIGO DE BARRAS	TARIFA ACCESORIOS SIN IVA
DT8550-QZ	60	10	10	5035048069608	8,86 €
DT8551-QZ	80	10	10	5035048069615	8,52 €
DT8552-QZ	120	10	10	5035048069622	7,91 €

CARACTERÍSTICAS

- Papel abrasivo de grado industrial para todo tipo de trabajos de decapado, lijado y acabado en madera, pintura y masillas.
- El grano de óxido de aluminio de alta calidad consigue un acabado superior.
- El adhesivo de resina proporciona una excelente adherencia del grano y gran resistencia al calor para lijado con máquina.
- El soporte de peso

CUARTO DE HOJA 115 mm x 140 mm

- Compatible con:**
- DEWALT
 - BOSCH
 - FESTOOL
 - MAKITA
 - METABO
 - RYOBI
 - SKIL
 - AEG

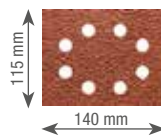

REFERENCIA	TAMAÑO DEL GRANO	PERFORACIONES	U.E	CÓDIGO DE BARRAS	TARIFA ACCESORIOS SIN IVA
DT3011-QZ	40	8	25	5035048058947	12,70 €
DT3012-QZ	60	8	25	5035048058954	9,63 €
DT3014-QZ	100	8	25	5035048058961	8,58 €
DT3015-QZ	150	8	25	5035048058978	8,74 €
DT3017-QZ	220	8	25	5035048058985	9,19 €

CUARTO DE HOJA CON ACOPLAMIENTO RÁPIDO 115 mm x 115 mm

- Compatible con:**
- DEWALT
 - BOSCH
 - MAKITA
 - HITACHI
 - METABO

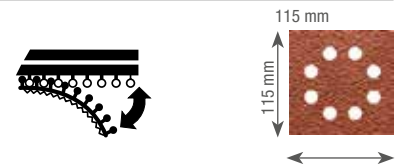

REFERENCIA	TAMAÑO DEL GRANO	PERFORACIONES	U.E	CÓDIGO DE BARRAS	TARIFA ACCESORIOS SIN IVA
DT3030-QZ	40	8	25	5035048014479	18,83 €
DT3031-QZ	60	8	25	5035048014493	18,83 €
DT3032-QZ	80	8	25	5035048014516	18,83 €
DT3033-QZ	120	8	25	5035048014530	15,04 €
DT3034-QZ	180	8	25	5035048014554	15,04 €
DT3035-QZ	240	8	25	5035048014578	15,04 €

HOJA DE LIJA DELTA PERFORADA 93mm X 93mm

COMPATIBLE CON:

- DEWALT - BOSCH - AEG - MAKITA - METABO

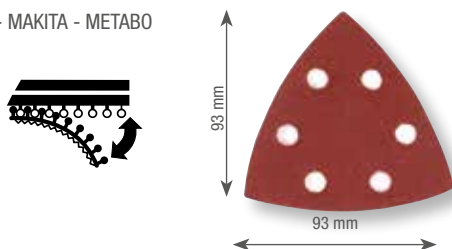

REFERENCIA	TAMAÑO DEL GRANO	U.E	CÓDIGO DE BARRAS	TARIFA ACCESORIOS SIN IVA
DT3090-QZ	40	10	5035048061770	5,85 €
DT3091-QZ	60	10	5035048061787	5,57 €
DT3092-QZ	80	10	5035048061794	5,57 €
DT3093-QZ	120	10	5035048061800	5,35 €
DT3094-QZ	180	10	5035048061817	5,35 €
DT3095-QZ	240	10	5035048061824	5,35 €

ROLLOS - TERCIO DE HOJA

CARACTERÍSTICAS

- Papel abrasivo de grado industrial para todo tipo de trabajos de decapado, lijado y acabado en madera, pintura y masillas.
- El grano de óxido de aluminio de alta calidad consigue un acabado superior.
- El adhesivo de resina proporciona una excelente adherencia del grano y gran resistencia al calor para lijado con máquina.
- El soporte de peso "E", fuerte y duradero garantiza una vida útil más larga y un mayor rendimiento

COMPATIBLE CON:

- Para todo tipo de trabajos de lijado y acabado en madera, superficies pintadas y masillas.



REFERENCIA	TAMAÑO DEL GRANO	LONGITUD	U.E	CÓDIGO DE BARRAS	TARIFA ACCESORIOS SIN IVA
DT3579-QZ	40	25x93mm	1	5035048070871	34,59 €
DT3595-QZ	60	25x93mm	1	5035048067222	28,19 €
DT3596-QZ	80	25x93mm	1	5035048067239	27,90 €
DT3597-QZ	120	25x93mm	1	5035048067246	25,40 €
DT3598-QZ	180	25x93mm	1	5035048067253	25,40 €

LIJA DE MALLA

CARACTERÍSTICAS

- Los granos de carburo de silicio proporcionan un lijado hasta cuatro veces más efectivo que las hojas de lija estándar
- Triple capa de granos de carburo de silicio para maximizar las aplicaciones abrasivas
- Diseño universal de malla abierta que se adapta a todas las configuraciones de agujero para la extracción del polvo



REFERENCIA	DESCRIPCIÓN	TAMAÑO DEL GRANO	U.E	CÓDIGO DE BARRAS	TARIFA ACCESORIOS SIN IVA
DTM8659-QZ	Lija de malla 1/2 de hoja 115x228mm	40	5	5035048543610	18,47 €
DTM8660-QZ	Lija de malla 1/2 de hoja 115x228mm	60	5	5035048543689	18,47 €
DTM8551-QZ	Lija de malla 1/2 de hoja 115x228mm	80	5	5035048024287	18,47 €
DTM8552-QZ	Lija de malla 1/2 de hoja 115x228mm	120	5	5035048024270	18,47 €
DTM8655-QZ	Lija de malla 1/3 de hoja	40	5	5035048543542	9,85 €
DTM8656-QZ	Lija de malla 1/3 de hoja	60	5	5035048543627	9,85 €
DTM8621-QZ	Lija de malla 1/3 de hoja	80	5	5035048024065	9,85 €
DTM8622-QZ	Lija de malla 1/3 de hoja	120	5	5035048024072	9,85 €
DTM8624-QZ	Lija de malla 1/3 de hoja	240	5	5035048024089	9,85 €
DTM8663-QZ	Lija de malla 1/4 de hoja	40	5	5035048543559	6,15 €
DTM8664-QZ	Lija de malla 1/4 de hoja	60	5	5035048543634	6,15 €
DTM3022-QZ	Lija de malla 1/4 de hoja	80	5	5035048024096	6,15 €
DTM3023-QZ	Lija de malla 1/4 de hoja	120	5	5035048024102	6,15 €
DTM3025-QZ	Lija de malla 1/4 de hoja	240	5	5035048024119	6,15 €
DTM8667-QZ	Lija de malla Delta	40	5	5035048543566	6,15 €
DTM8668-QZ	Lija de malla Delta	60	5	5035048543641	6,15 €
DTM3092-QZ	Lija de malla Delta	80	5	5035048024140	6,15 €
DTM3093-QZ	Lija de malla Delta	120	5	5035048024126	6,15 €
DTM3095-QZ	Lija de malla Delta	240	5	5035048024133	6,15 €
DTM8671-QZ	Disco de lija de malla 125mm	40	5	5035048543597	7,38 €
DTM8560-QZ	Disco de lija de malla 125mm	60	5	5035048093894	7,38 €
DTM3103-QZ	Disco de lija de malla 125mm	80	5	5035048024201	7,38 €
DTM3105-QZ	Disco de lija de malla 125mm	120	5	5035048024171	7,38 €
DTM3107-QZ	Disco de lija de malla 125mm	240	5	5035048024157	7,38 €
DTM8562-QZ	Disco de lija de malla 125mm	320	5	5035048093917	7,38 €
DTM8675-QZ	Disco de lija de malla 150mm	40	5	5035048543603	9,85 €
DTM8556-QZ	Disco de lija de malla 150mm	60	5	5035048093856	9,85 €
DTM3123-QZ	Disco de lija de malla 150mm	80	5	5035048024195	9,85 €
DTM3125-QZ	Disco de lija de malla 150mm	120	5	5035048024164	9,85 €
DTM3127-QZ	Disco de lija de malla 150mm	240	5	5035048024188	9,85 €
DTM8558-QZ	Disco de lija de malla 150mm	320	5	5035048093870	9,85 €

BANDAS DE LIJA 75mm x 533mm**COMPATIBLE CON:**

- DEWALT
- BOSCH
- ATLAS COPCO
- AEG
- CASALS
- FELISATTI
- FESTO
- HITACHI
- PEUGEOT
- RYOBI
- STAYER
- MAKITA
- METABO
- SKIL

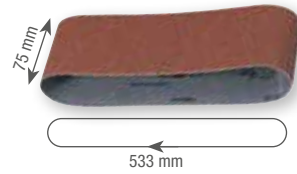

REFERENCIA	TAMAÑO DEL GRANO	U.E	CÓDIGO DE BARRAS	TARIFA ACCESORIOS SIN IVA
DT3376-QZ	60	3	5035048068717	9,41 €
DT3377-QZ	80	3	5035048068724	9,41 €
DT3628-QZ	100	3	5035048070840	9,41 €
DT3378-QZ	120	3	5035048068731	9,41 €
DT3301-QZ	40	10	5011402375172	20,72 €
DT3302-QZ	60	10	5011402375189	20,05 €
DT3303-QZ	80	10	5011402375196	19,44 €
DT3304-QZ	100	10	5011402375202	19,44 €
DT3629-QZ	120	10	5035048070857	19,44 €
DT3305-QZ	150	10	5011402375219	19,44 €
DT3307-QZ	220	10	5011402375226	19,44 €

BANDAS DE LIJA 64mm x 356mm**COMPATIBLE CON:**

- DEWALT

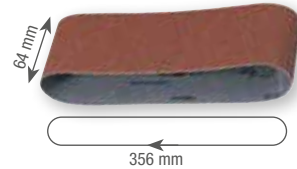

REFERENCIA	TAMAÑO DEL GRANO	U.E	CÓDIGO DE BARRAS	TARIFA ACCESORIOS SIN IVA
DT3661-QZ	60	3	5035048069011	13,59 €
DT3662-QZ	80	3	5035048069028	13,59 €
DT3663-QZ	100	3	5035048069035	13,59 €
DT3664-QZ	150	3	5035048069042	13,59 €
DT3299-QZ	220	3	5035048071960	13,59 €
DT3666-QZ	60	10	5035048069066	36,66 €
DT3667-QZ	80	10	5035048069073	36,66 €
DT3668-QZ	100	10	5035048069080	36,66 €

**BANDAS DE LIJA 75mm x 480mm****CARACTERÍSTICAS**

- Soporte de tela de peso "J" flexible.
- Adhesivo de resina resistente al calor.
- Grano de óxido de aluminio de alta calidad para eliminación rápida y precisa del material y acabado fino en madera, metales o superficies pintadas.

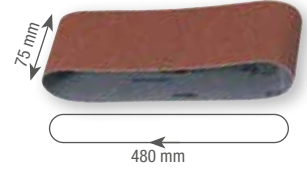
**COMPATIBLE CON:**

- DEWALT
- ELU

REFERENCIA	TAMAÑO DEL GRANO	U.E	CÓDIGO DE BARRAS	TARIFA ACCESORIOS SIN IVA
DT3364-QZ	40	3	5035048053942	11,31 €
DT3365-QZ	60	3	5035048053959	11,31 €
DT3366-QZ	80	3	5035048053966	11,31 €
DT3367-QZ	100	3	4024048053973	10,59 €

BANDAS DE LIJA 100mm x 560mm**COMPATIBLE CON:**

- DEWALT
- ATLAS COPCO
- AEG
- ELU
- FESTO
- RYOBI

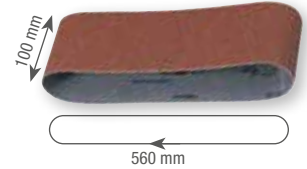

REFERENCIA	TAMAÑO DEL GRANO	U.E	CÓDIGO DE BARRAS	TARIFA ACCESORIOS SIN IVA
DT3312-QZ	40	3	5035048025642	17,21 €
DT3314-QZ	60	3	5035048025659	11,42 €
DT3315-QZ	80	3	5035048025666	11,42 €
DT3316-QZ	100	3	5035048025673	10,81 €
DT3362-QZ	120	3	5035048034484	10,81 €
DT3318-QZ	150	3	5035048025680	10,81 €



BANDAS DE LIJA 40x577mm

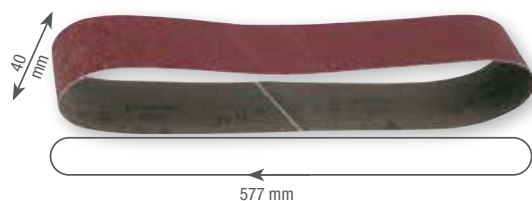

REFERENCIA	TAMAÑO DEL GRANO	U.E	CÓDIGO DE BARRAS	TARIFA ACCESORIOS SIN IVA
DT3342-QZ	80	3	5035048034286	5,91 €
DT3343-QZ	100	3	5035048034293	5,35 €

BANDAS DE LIJA 45mm x 715mm

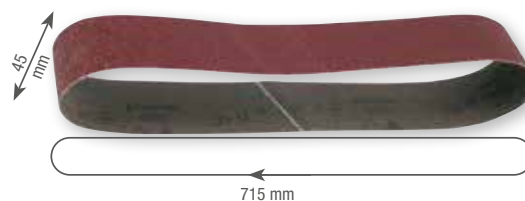

REFERENCIA	TAMAÑO DEL GRANO	U.E	CÓDIGO DE BARRAS	TARIFA ACCESORIOS SIN IVA
DT3351-QZ	80	3	5035048034378	7,80 €
DT3354-QZ	150	3	5035048034408	4,13 €

DISCOS DE LIJA CON VELCRO 125mm

COMPATIBLE CON:

- DEWALT
- BOSCH
- ATLAS COPCO
- AEG
- ELU
- FEIN
- FESTOOL
- HITACHI
- KRESS
- MAKITA
- METABO
- SKIL

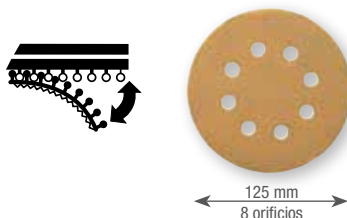

DISCOS DE LIJA CON VELCRO 150mm

COMPATIBLE CON:

- DEWALT
- BOSCH
- METABO
- HITACHI
- PEUGEOT

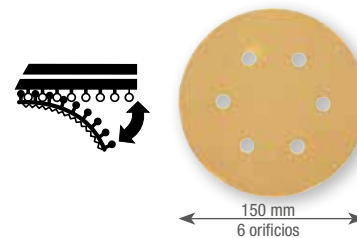

REFERENCIA	TAMAÑO DEL GRANO	ORIFICIOS	U.E	CÓDIGO DE BARRAS	TARIFA ACCESORIOS SIN IVA
DT3101-QZ	40	8	10	5035048058992	9,53 €
DT3111-QZ	40	8	25	5035048059067	18,44 €
DT3102-QZ	60	8	10	5035048059005	9,08 €
DT3112-QZ	60	8	25	5035048059074	17,33 €
DT3103-QZ	80	8	10	5035048059012	8,96 €
DT3113-QZ	80	8	25	5035048059081	17,16 €
DT3105-QZ	120	8	10	5035048059029	8,19 €
DT3115-QZ	120	8	25	5035048059098	14,48 €
DT3106-QZ	180	8	10	5035048059036	8,19 €
DT3116-QZ	180	8	25	5035048059104	14,48 €
DT3107-QZ	240	8	10	5035048059043	8,19 €
DT3117-QZ	240	8	25	5035048059111	14,48 €
DT3108-QZ	320	8	10	5035048059050	8,19 €
DT3118-QZ	320	8	25	5035048059128	14,48 €

REFERENCIA	TAMAÑO DEL GRANO	ORIFICIOS	U.E	CÓDIGO DE BARRAS	TARIFA ACCESORIOS SIN IVA
DT3121-QZ	40	6	10	5035048059135	10,59 €
DT3131-QZ	40	6	25	5035048059203	22,00 €
DT3122-QZ	60	6	10	5035048059142	9,97 €
DT3132-QZ	60	6	25	5035048059210	20,72 €
DT3123-QZ	80	6	10	5035048059159	9,97 €
DT3133-QZ	80	6	25	5035048059227	20,72 €
DT3125-QZ	120	6	10	5035048059166	9,97 €
DT3135-QZ	120	6	25	5035048059234	20,72 €
DT3126-QZ	180	6	10	5035048059173	9,97 €
DT3136-QZ	180	6	25	5035048059241	20,72 €
DT3127-QZ	240	6	10	5035048059180	9,19 €
DT3137-QZ	240	6	25	5035048059463	18,88 €
DT3128-QZ	320	6	10	5035048059197	9,19 €
DT3138-QZ	320	6	25	5035048059258	18,88 €

DISCOS DE LIJA EXTREME® 125mm

- COMPATIBLE CON:
- TODAS LAS MARCAS



REFERENCIA	TAMAÑO DEL GRANO	ORIFICIOS	U.E	CÓDIGO DE BARRAS	TARIFA ACCESORIOS SIN IVA
DT3211-QZ	40	9	25	5011402375356	45,34 €
DT3212-QZ	60	9	25	5011402375370	38,38 €
DT3213-QZ	80	9	25	5011402375394	30,66 €

ACCESORIOS PARA ENSAMBLADORA



REFERENCIA	DESCRIPCIÓN	U.E	CÓDIGO DE BARRAS	TARIFA ACCESORIOS SIN IVA
DT1306-QZ	Hoja de sierra para ensambladora, diámetro exterior: 102mm, diámetro interior: 22mm, espesor: 3.9mm, número de dientes: 12	1	5011402382118	56,64 €
DT3931-QZ	Galletas de ensamblaje para tableros de 13 A 18MM, N°10	1000	5035048033531	83,99 €
DT3932-QZ	Galletas de ensamblaje para tableros de 19mm, N°20	1000	5035048025383	92,24 €

Juegos DE FRESAS PARA MADERA

Juego

REFERENCIA	DESCRIPCIÓN	U.E	CÓDIGO DE BARRAS	TARIFA ACCESORIOS SIN IVA
DT90016-QZ	Juego de 12 fresas: 3 fresas rectas, recortadora, 2 fresas para redondear, fresa hueca para núcleos, cortador de cola de milano, fresa de ranura en V, fresa para calar, fresa de curva doble, fresa para biselar	12	5035048538647	115,50 €

DISCOS DE LÁMINAS PLANOS



REFERENCIA	DESCRIPCIÓN	U.E	CÓDIGO DE BARRAS	TARIFA ACCESORIOS SIN IVA
DT3292-QZ	Ø 115 x G36	10	5035048075241	3,48 €
DT3293-QZ	Ø 115 x G60	10	5035048075258	3,48 €
DT3294-QZ	Ø 115 x G80	10	5035048075265	3,48 €
DT3295-QZ	Ø 115 x G120	10	5035048075272	3,48 €
DT3309-QZ	Ø 125 x G60	10	5035048075296	4,31 €
DT3310-QZ	Ø 125 x G80	10	5035048075302	4,31 €

FRESAS DE CORTE RECTO

REFERENCIA	DESCRIPCIÓN	U.E	CÓDIGO DE BARRAS	TARIFA ACCESORIOS SIN IVA
DT90002-QZ	Fresa de corte recto 2 cortantes, diámetro de corte: 6mm, longitud de trabajo: 19mm	1	5035048538463	24,56 €
DT90003-QZ	Fresa de corte recto 2 cortantes, diámetro de corte: 8mm, longitud de trabajo: 20mm	1	5035048538494	24,56 €
DT90004-QZ	Fresa de corte recto 2 cortantes, diámetro de corte: 10mm, longitud de trabajo: 20mm	1	5035048538500	24,05 €
DT90006-QZ	Fresa de corte recto 2 cortantes, diámetro de corte: 14mm, longitud de trabajo: 20mm	1	5035048538524	27,38 €
DT90008-QZ	Fresa de corte recto 2 cortantes, diámetro de corte: 16mm, longitud de trabajo: 20mm	1	5035048538548	30,19 €
DT90009-QZ	Fresa de corte recto 2 cortantes, diámetro de corte: 18mm, longitud de trabajo: 20mm	1	5035048538555	29,29 €
DT90010-QZ	Fresa de corte recto 2 cortantes, diámetro de corte: 20mm, longitud de trabajo: 20mm	1	5035048538562	29,29 €
DT90011-QZ	Fresa de corte recto 2 cortantes, diámetro de corte: 22mm, longitud de trabajo: 20mm	1	5035048538586	33,04 €
DT90012-QZ	Fresa de corte recto 2 cortantes, diámetro de corte: 25mm, longitud de trabajo: 20mm	1	5035048538593	33,98 €

DISCOS DE LÁMINAS CONCAVOS

CARACTERÍSTICAS

- Grano de óxido de circonio resistente y duradero.
- Gran resistencia y velocidad de eliminación de material.
- Bajo índice de ruido.
- Desbastado frío.

APLICACIONES

- Para desbastar, eliminar el óxido y limpiar metales.



REFERENCIA	DESCRIPCIÓN	U.E	CÓDIGO DE BARRAS	TARIFA ACCESORIOS SIN IVA
DT3255-QZ	Ø 115 x G36	10	5035048075166	3,48 €
DT3256-QZ	Ø 115 x G60	10	5035048075173	3,48 €
DT3257-QZ	Ø 115 x G80	10	5035048075180	3,48 €
DT3265-QZ	Ø 125 x G36	10	5035048075203	4,31 €
DT3266-QZ	Ø 125 x G60	10	5035048075210	4,31 €
DT3267-QZ	Ø 125 x G80	10	5035048075227	4,31 €
DT3268-QZ	Ø 125 x G120	10	5035048075234	4,31 €

DISCOS DE LÁMINAS XR EXTREME® RUNTIME™

REFERENCIA	DESCRIPCIÓN	U.E	CÓDIGO DE BARRAS	TARIFA ACCESORIOS SIN IVA
DT99583-QZ	Ø125mm G40	10	5035048542446	5,60 €
DT99584-QZ	Ø125mm G60	10	5035048542484	5,60 €
DT99585-QZ	Ø125mm G80	10	5035048542491	5,60 €



CEPILLOS DE COPA DE ALAMBRE ONDULADO PARA AMOLADORAS DE ÁNGULO

CARACTERÍSTICAS

- Alambre especialmente indicados para conseguir una eliminación óptima del material.
- Gran contenido de alambre para mayor durabilidad del cepillo.

APLICACIONES

- Cepillos de copa de alambre para aplicaciones de limpieza.
- Cepillos de copa de alambre trenzado para trabajos intensivos de limpieza y eliminación de óxido y rebabas.



REFERENCIA	DESCRIPCIÓN	CÓDIGO DE BARRAS	TARIFA ACCESORIOS SIN IVA
DT3480-QZ	Cepillo de copa de alambre ondulado para amoladora, diámetro: 65mm, longitud del alambre: 19mm, diámetro interior: rosca M14	5035048079706	4,51 €
DT3489-QZ	Cepillo de copa de alambre ondulado para amoladora, diámetro: 100mm, longitud del alambre: 26mm, diámetro interior: rosca M14	5035048079720	10,25 €
DT3500-QZ	Cepillo de copa de alambre trenzado para amoladora, diámetro: 65mm, longitud del alambre: 18mm, diámetro interior: rosca M14	5011402375776	10,92 €
DT3492-QZ	Cepillo de copa de alambre trenzado para amoladora, diámetro: 75mm, longitud del alambre: 22mm, diámetro interior: rosca M14	5035048079751	10,81 €
DT3501-QZ	Cepillo de copa de alambre trenzado para amoladora, diámetro: 100mm, longitud del alambre: 24mm, diámetro interior: rosca M14	5011402375783	22,50 €
DT3502-QZ	Disco de alambre trenzado para amoladora, diámetro: 115mm, longitud del alambre: 22mm, diámetro interior: 22.2mm	5011402375790	14,38 €

MUELAS PARA ESMERILAR Y AFILAR

CARACTERÍSTICAS

- Ideales para el rectificado fino de acero templado y no templado, brocas helicoidales (no para brocas para piedra), cuchillas de cepillos, cinceles, rascadoras, punzones, cuchillas de cortacésped.

REFERENCIA	DESCRIPCIÓN	DIÁMETRO	CÓDIGO DE BARRAS	TARIFA ACCESORIOS SIN IVA
DT3385-QZ	Muela para esmerilar y afilar de óxido de aluminio blanco, diámetro: 80mm, espesor: 125mm, diámetro interior: 25mm	80 mm	5035048054116	17,65 €

TUERCA DE SUJECIÓN RÁPIDA

Para Amoladora



REFERENCIA	DESCRIPCIÓN	CÓDIGO DE BARRAS	TARIFA ACCESORIOS SIN IVA
DT3559-QZ	Tuerca de sujeción rápida M14 para Amoladora	5035048543795	16,48 €

PLATOS SOPORTE PARA AMOLADORA

CARACTERÍSTICAS

- Accesorios para Amoladoras.

APLICACIONES

- Ideal para obtener el máximo rendimiento de tu amoladora.



REFERENCIA	DESCRIPCIÓN	VELOCIDAD MÁXIMA	U.E	CÓDIGO DE BARRAS	TARIFA ACCESORIOS SIN IVA
DT3610-QZ	115mm x M14	13000	1	5035048059289	10,97 €
DT3611-QZ	125mm x M14	15000	1	5035048059296	12,98 €
DT3612-QZ	178mm x M14	8500	1	5035048059302	31,91 €

BONETES PARA PULIR PARA AMOLADORAS

CARACTERÍSTICAS

- Discos para pulir, compatibles con amoladora de Ø 115, 125, 178 y 180 mm.

APLICACIONES

- Ideales para pulir en áreas de difícil acceso.



REFERENCIA	DESCRIPCIÓN	U.E	CÓDIGO DE BARRAS	TARIFA ACCESORIOS SIN IVA
DT3620-QZ	115 mm	1	5035048059319	5,02 €
DT3621-QZ	125 mm	1	5035048059326	8,96 €
DT3622-QZ	178 mm	1	5035048059333	10,75 €
DT3568-QZ*	180 mm - Velcro	1	5035048083819	20,55 €

*Para pulidora DWP849X

DISCOS DE CORTE ABRASIVOS

DISCOS DE ALTO RENDIMIENTO

CARACTERÍSTICAS

- Óxido de aluminio de grado profesional.
- Adhesivo de resina de calidad superior.
- Fibra de vidrio reforzada.



LATAS DE DISCOS DE CORTE DE ALTO RENDIMIENTO PARA ACERO INOXIDABLE - NO OSA

REFERENCIA	DIÁMETRO	ESPESOR	U.E	CÓDIGO DE BARRAS	TARIFA ACCESORIOS SIN IVA
DT3506-QZ	Ø 115mm	1 mm	10	5035048543023	8,12 €
DT3507-QZ	Ø 125mm	1 mm	10	5035048543030	9,14 €

DISCOS DE DESBASTE CÓNCAVOS DE ALTO DESEMPEÑO PARA METAL - OSA

REFERENCIA	DIÁMETRO	ESPESOR	U.E	CÓDIGO DE BARRAS	TARIFA ACCESORIOS SIN IVA
DT43916-QZ	Ø 115	6.3	10	5035048545591	1,70 €
DT43917-QZ	Ø 125	6.3	1	5035048545652	1,91 €
DT43918-QZ	Ø 180	6.3	10	5035048545669	2,73 €
DT43919-QZ	Ø 230	6.3	10	5035048545676	4,36 €

DISCOS DE CORTE DE ALTO RENDIMIENTO PARA ACERO INOXIDABLE - OSA

REFERENCIA	DIÁMETRO	ESPESOR	U.E	CÓDIGO DE BARRAS	TARIFA ACCESORIOS SIN IVA
DT43901-QZ	Ø 115	1	25	5035048545416	0,93 €
DT43903-QZ	Ø 115	1.2	25	5035048545423	0,98 €
DT43905-QZ	Ø 115	1.6	1	5035048545430	1,03 €
DT43902-QZ	Ø 125	1	25	5035048545447	1,03 €
DT43904-QZ	Ø 125	1.2	25	5035048545454	1,13 €
DT43906-QZ	Ø 125	1.6	25	5035048545461	1,24 €
DT43909-QZ	Ø 230	1.9	25	5035048545539	4,12 €

DISCOS DE CORTE CONCAVO DE ALTO RENDIMIENTO PARA METAL - OSA

REFERENCIA	DIÁMETRO	ESPESOR	U.E	CÓDIGO DE BARRAS	TARIFA ACCESORIOS SIN IVA
DT43910-QZ	Ø 115	2.8	25	5035048545546	1,08 €
DT43911-QZ	Ø 125	2.8	1	5035048545560	1,18 €
DT43913-QZ	Ø 230	2.8	25	5035048545584	2,88 €

DISCOS DE CORTE PLANO ALTO RENDIMIENTO PARA METAL - OSA

REFERENCIA	DIÁMETRO	ESPESOR	U.E	CÓDIGO DE BARRAS	TARIFA ACCESORIOS SIN IVA
DT3450-QZ	Ø 355	3	1	5011402375769	6,64 €

ROJO



METAL

AZUL



INOXIDABLE



DISCOS EXTREME®

CARACTERÍSTICAS

- Óxido de aluminio de grado industrial, acción de corte agresiva y larga vida útil.
- Fibra de vidrio reforzada.
- Adhesivo de resina de calidad superior
- Alta concentración de granos para mayor durabilidad

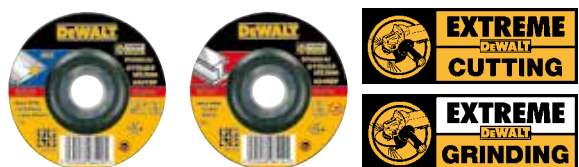

DISCOS DE CORTE PLANOS EXTREME® PARA ACERO INOXIDABLE

REFERENCIA	DIÁMETRO	ESPESOR	U.E	CÓDIGO DE BARRAS	TARIFA ACCESORIOS SIN IVA
DT43931-QZ	Ø 115	1	25	5035048545706	1,44 €
DT43935-QZ	Ø 115	1.6	25	5035048545720	1,49 €
DT43932-QZ	Ø 125	1	25	5035048545737	1,51 €
DT43936-QZ	Ø 125	1.6	25	5035048545751	1,57 €
DT43939-QZ	Ø 230	1.9	25	5035048503416	3,71 €

DISCOS DE CORTE CÓNCAVO EXTREME® PARA METAL

REFERENCIA	DIÁMETRO	ESPESOR	U.E	CÓDIGO DE BARRAS	TARIFA ACCESORIOS SIN IVA
DT43940-QZ	Ø 115	2.8	25	5035048503423	1,75 €
DT43941-QZ	Ø 125	2.8	25	5035048503430	1,96 €
DT43942-QZ	Ø 180	2.8	25	5035048503447	2,88 €
DT43943-QZ	Ø 230	2.8	25	5035048503461	3,14 €

DISCOS DE DESBASTE CONCAVOS EXTREME® PARA METAL

REFERENCIA	DIÁMETRO	ESPESOR	U.E	CÓDIGO DE BARRAS	TARIFA ACCESORIOS SIN IVA
DT43946-QZ	Ø 115	6.3	10	5035048503478	2,88 €
DT43947-QZ	Ø 125	6.3	10	5035048503485	3,71 €



CORTE DE DIAMANTE

EXTREME® METAL DISCO DE CORTE DE DIAMANTE

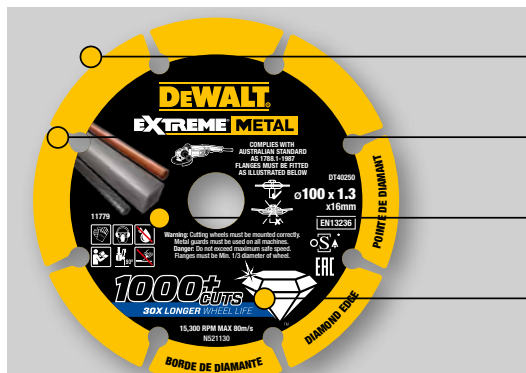
**DURABILIDAD EXTREMA**

1000+ cortes. 30 veces más vida útil en comparación con discos abrasivos.*

TECNOLOGÍA DE DIAMANTE

Borde segmentado con partículas de diamante que garantizan precisión y profundidad de corte.

SEGURIDAD

El cuerpo de acero macizo reduce considerablemente el riesgo de rotura.

MENOS POLVO

Menos desgaste en comparación con los discos abrasivos - menos residuo de polvo y olor.

* Rendimiento promedio de Extreme® Metal versus disco de corte abrasivo con granos de óxido de aluminio de 115 x 1mm en tubo de acero al carbono de 25mm.

REFERENCIA	DESCRIPCIÓN Diámetro / Espesor	CÓDIGO DE BARRAS	TARIFA ACCESORIOS SIN IVA
DT40251-QZ	115 x 1.3	5035048545294	14,42 €
DT40252-QZ	125 x 1.3	5035048545300	18,43 €
DT40255-QZ	230 x 1.5	5035048545355	36,04 €
DT40257-QZ	355 x 3.3	5035048545393	132,85 €

DISCO DE CORTE DE ALTO RENDIMIENTO

Corte en seco

**APLICACIONES**

- Materiales Abrasivos
- Hormigón
- Marmol
- Granito
- Azulejos

BORDE SEGMENTADO

REFERENCIA	DESCRIPCIÓN Diámetro / Diámetro Interior / Alt Segmento	CÓDIGO DE BARRAS	TARIFA ACCESORIOS SIN IVA
DT3701-QZ	115 x 22,2 x 7mm	5035048025895	13,00 €
DT3711-QZ	125 x 22,2 x 7mm	5035048025901	20,00 €
DT3721-QZ	180 x 22,2 x 7mm	5035048025918	30,00 €
DT3731-QZ	230 x 22,2 x 7mm	5035048025925	40,00 €

DISCOS DE CORTE PROFESIONAL

Corte en seco

**APLICACIONES**

- Materiales Abrasivos
- Hormigón
- Marmol
- Granito
- Azulejos

BORDE SEGMENTADO

REFERENCIA	DESCRIPCIÓN Diámetro / Diámetro Interior / Alt Segmento	CÓDIGO DE BARRAS	TARIFA ACCESORIOS SIN IVA
DT3740-XJ	115 x 22,2 x 7.5 mm	5035048058374	39,32 €
DT3741-XJ	125 x 22,2 x 7.5 mm	5035048058381	43,62 €
DT3743-XJ	230 x 22,2 x 8.5 mm	5035048058404	82,18 €
DT3761-XJ	125 x 22,2 x 8.5 mm	5035048058480	67,23 €

**APLICACIONES**

- Mampostería
- Hormigón
- Azulejos

TURBO

REFERENCIA	DESCRIPCIÓN Diámetro / Diámetro Interior / Alt Segmento	CÓDIGO DE BARRAS	TARIFA ACCESORIOS SIN IVA
DT3702-QZ	115 x 22,2 x 7mm	5035048025970	21,13 €
DT3712-QZ	125 x 22,2 x 7mm	5035048025987	27,27 €
DT3722-QZ	180 x 22,2 x 7mm	5035048025994	44,39 €
DT3732-QZ	230 x 22,2 x 7mm	5035048026007	57,84 €

**APLICACIONES**

- Baldosa
- Cerámica

**APLICACIONES**

- Cerámica
- Terracota
- Baldosas

BORDE CONTINUO

REFERENCIA	DESCRIPCIÓN Diámetro / Diámetro Interior / Alt Segmento	CÓDIGO DE BARRAS	TARIFA ACCESORIOS SIN IVA
DT3735-XJ	115 x 22,2 x 7 mm	5035048058732	28,51 €
DT3736-XJ	125 x 22,2 x 7 mm	5035048058749	35,63 €
DT3758-QZ	125 x 22,2 x 7 mm	5035048085479	61,88 €

BORDE CONTINUO

REFERENCIA	DESCRIPCIÓN Diámetro / Diámetro Interior / Alt Segmento	CÓDIGO DE BARRAS	TARIFA ACCESORIOS SIN IVA
DT3703-QZ	115 x 22,2 x 5mm	5035048025956	15,45 €
DT3713-QZ	125 x 22,2 x 5mm	5035048025963	18,97 €
DT40206-QZ	180 x 22,2 x 5mm	5035048095195	20,39 €
DT40207-QZ	230 x 22,2 x 5mm	5035048095201	23,17 €

DISCO DE DIAMANTE PARA TRONZADORA

Corte en seco



APLICACIONES

- Metal
- Tubería
- Perfiles de metal

REFERENCIA	DESCRIPCIÓN Diámetro / Diámetro Interior / Alt Segmento	CÓDIGO DE BARRAS	TARIFA ACCESORIOS SIN IVA
DT3752-QZ	355 x 25,4 x 3mm	5035048083772	253,24 €

DISCO DE CORTE PROFESIONAL PARA INGLETADORA

Corte en húmedo



APLICACIONES

- Cerámica
- Marmol
- Granito
- Azulejos

TURBO

REFERENCIA	DESCRIPCIÓN Diámetro / Diámetro Interior / Alt Segmento	CÓDIGO DE BARRAS	TARIFA ACCESORIOS SIN IVA
DT3733-XJ	250 x 25,4 x 8mm	5035048012413	74,23 €
DT3734-XJ	250 x 25,4 x 5mm	5035048012420	74,23 €

DISCO DE DIAMANTE PARA DWC410

Corte en seco y húmedo



APLICACIONES

- Cerámica
- Marmol
- Granito
- Azulejos

REFERENCIA	DESCRIPCIÓN	CÓDIGO DE BARRAS	TARIFA ACCESORIOS SIN IVA
DT3714-QZ	110 x 20 x 5mm	5035048083109	13,79 €
DT3715-QZ	110 x 20 x 8mm	5035048083116	32,26 €

COPAS DE DIAMANTE

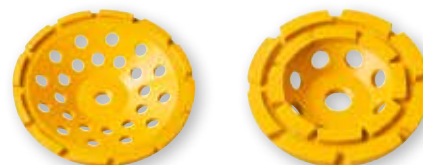

CARACTERÍSTICAS

- Diamante simple, doble y turbo para mayor rapidez, acabados finos o aplicaciones combinadas.
- Disco sinterizado para corte en seco rosca M14.

DESCRIPCIÓN

- Modelado de hormigón.
- Acabados.
- Preparación de suelos

REFERENCIA	DESCRIPCIÓN	CÓDIGO DE BARRAS	TARIFA ACCESORIOS SIN IVA
DT3795-QZ	Disco de copa de 125mm rosca M14 simple	5035048085486	50,63 €
DT3796-QZ	Disco de copa de 125mm rosca M14 doble	5035048085493	84,43 €
DT3797-QZ	Disco de copa de 125mm rosca M14 turbo	5035048085509	90,05 €

DISCO DE DIAMANTE EXTREME RUNTIME



APLICACIONES

- Hormigón
- Marmol
- Azulejos
- Cerámica
- Terracota
- Baldosas



REFERENCIA	DESCRIPCIÓN	CÓDIGO DE BARRAS	TARIFA ACCESORIOS SIN IVA
DT90294-QZ	Hoja de diamante EXTREME RUNTIME 125mm	5054905249960	48,00 €
DT40260-QZ	Disco de diamante EXTREME RUNTIME 230mm	5035048504123	92,68 €

CLAVADORA A GAS C5 Y CARGADORES

REFERENCIA	DESCRIPCIÓN	CÓDIGO DE BARRAS	TARIFA ACCESORIOS SIN IVA
DDF5110500	Clavadora a gas diseñada para colocar clavos en una gran variedad de superficies incluyendo acero, hormigón, ladrillo y ladrillo hueco. Potencia de salida de 105 julios, hasta 4.500 fijaciones por carga. Ventilador inteligente: el tiempo de ventilador se ajusta por ordenador según la herramienta y temperatura ambiente. Ajuste de profundidad, alto rendimiento para colocación en hormigón de alta resistencia. Colocación de clavos con diámetros desde 15-40mm hasta 2,6-3,7mm	075352959436	1.133,00 €
DDF5150500	Cargador de clavos C5 - Carga Larga	075352959467	94,76 €
DDF5150550	Cargador de clavos C5 - Carga Corta	075352959474	92,70 €



CLAVOS PARA FIJACIÓN A GAS EN HORMIGÓN

REFERENCIA	DIÁM.	LONG.	U.E.	COMPATIBLE	CÓDIGO DE BARRAS	TARIFA ACCESORIOS SIN IVA
DDF6510015	2.6mm	15mm	700	DDF5110500	5054905029821	42,00 €
DDF6510020	2.6mm	20mm	700	DDF5110500	5054905029838	45,76 €
DDF6510025	2.6mm	25mm	700	DDF5110500	5054905029845	49,26 €
DDF6510030	2.6mm	30mm	700	DDF5110500	5054905029852	56,26 €
DDF6510035	2.6mm	35mm	700	DDF5110500	5054905029777	57,92 €
DDF6510040	2.6mm	40mm	700	DDF5110500	5054905029876	58,00 €

CLAVOS PARA FIJACIÓN A GAS EN HORMIGÓN DURO

REFERENCIA	DIÁM.	LONG.	U.E.	COMPATIBLE	CÓDIGO DE BARRAS	TARIFA ACCESORIOS SIN IVA
DDF6510017	3mm	17mm	700	DDF5110500	5054905029883	96,50 €
DDF6510022	3mm	22mm	700	DDF5110500	5054905029890	107,00 €
DDF6510027	3mm	27mm	700	DDF5110500	5054905029906	115,76 €

ACCESORIOS DE FIJACIÓN PARA C5 Y DCN890

	REFERENCIA	DESCRIPCIÓN	LONG.	U.E.	PUNTA DE CONTACTO DCN8903	PUNTA DE CONTACTO DCN8902	C5	TARIFA ACCESORIOS SIN IVA
	DDF6710016	Grapa Metálica - 16mm	16mm	100	●		●	18,54 €
	DDF6710020	Grapa Metálica - 20mm	20mm	100	●		●	22,66 €
	DDF6770000	Escuadra de montaje	-	100	●		●	20,09 €
	DDF5260010	Cilp de Suspensión Doble - 10mm	10mm	100	●		●	64,89 €
	DDF6750000	Arandela para enrejado - 25mm	25mm	200	●		●	14,42 €
	DDF6750050	Arandela aislante - 36mm	36mm	100	●		●	10,30 €
	DDF6720050	Soporte para brida	25mm	200	●		●	38,11 €
	DDF4400020	Grapa PVC - 20mm	20mm	100	●		●	27,81 €
	DDF4400025	Grapa PVC - 25mm	25mm	100	●		●	30,90 €
	DDF6755402	Abrazadera 100 x 14-18mm	14-18mm	100	●		●	35,00 €
	DDF6755404	Abrazadera 50 x 20-25mm	20-25mm	50	●		●	24,00 €
	DDF6755406	Abrazadera 50 x 26-32mm	26-32mm	50	●		●	29,00 €
	DDF6755004	1 x Cinta perforada 12mm x 10 Metros	12mm	1		●	●	6,00 €

CLAVOS Y TORNILLOS

TORNILLOS ROSCA FINA PARA PANELES DE YESO

REFERENCIA	TIPO	LONG.	U.E.	COMPATIBLE	CÓDIGO DE BARRAS	TARIFA ACCESORIOS SIN IVA
DWF4000250	PH2 3.5	25mm	1000	DCF620D2	75352140612	22,66 €
DWF4000350	PH2 3.5	35mm	1000	DCF620D2	75352140636	25,75 €
DWF4000450	PH2 3.5	48mm	1000	DCF620D2	75352140650	28,84 €
DWF4000550	PH2 3.5	55mm	1000	DCF620D2	75352140667	30,89 €

TORNILLOS ROSCA GRUESA PARA PANELES DE YESO

REFERENCIA	TIPO	LONG.	U.E.	COMPATIBLE	CÓDIGO DE BARRAS	TARIFA ACCESORIOS SIN IVA
DWF4100350	PH2 3.5	35mm	1000	DCF620D2	75352140674	21,63 €
DWF4100450	PH2 3.5	45mm	1000	DCF620D2	75352140681	29,87 €
DWF4100550	PH2 3.5	55mm	1000	DCF620D2	75352140698	30,89 €

CLAVOS 1,25mm RECTOS PARA CLAVADORAS NEUMÁTICAS 18 GAUGE

GALVANIZADOS

REFERENCIA	DIÁM.	LONG.	U.E.	COMPATIBLE	CÓDIGO DE BARRAS	TARIFA ACCESORIOS SIN IVA
DNBT1820GZ	1.25mm	20mm	5000	DPN1850PP - DPSB21N1-XJ	5902013951834	6,38 €
DNBT1825GZ	1.25mm	25mm	5000	DPN1850PP-XJ	5902013951810	7,03 €
DNBT1830GZ	1.25mm	30mm	5000	DPN1850PP - DPSB21N1-XJ	5902013951797	9,17 €
DNBT1835GZ	1.25mm	35mm	5000	DPN1850PP-XJ	5902013951773	9,73 €
DNBT1850GZ	1.25mm	50mm	5000	DPN1850PP-XJ	5902013951704	12,98 €
DNBT1835SZ	1.25mm	35mm	5000	DPN1850PP-XJ	5902013951766	35,68 €
DNBT1840GZ	1.25mm	40mm	5000	DPN1850PP - DPSB21N1-XJ	5902013951742	11,33 €
DNBT1850SZ	1.25mm	50mm	5000	DPN1850PP-XJ	5902013951698	54,07 €

CLAVOS PARA CLAVADORAS DCN692, DPN9033 - 33°

REFERENCIA	DIÁM.	LONG.	U.E.	COMPATIBLE	CÓDIGO DE BARRAS	TARIFA ACCESORIOS SIN IVA
DNW28R50E	2.8mm	50mm	2200	DCN692 - DPN9033	5902013950752	36,77 €
DNW28R75E	2.8mm	75mm	2200	DCN692 - DPN9033	5902013950691	42,02 €
DNW31R75E	3.1mm	75mm	2200	DCN692 - DPN9033	5902013950592	50,42 €
DNW31R90E	3.1mm	90mm	2200	DCN692 - DPN9033	5902013950578	52,52 €
DNW3190G12E	3.1mm	90mm	2200	DCN692 - DPN9033	5902013950615	73,53 €



CLAVOS 1,5mm RECTOS PARA CLAVADORAS NEUMÁTICAS 16 GAUGE

GALVANIZADOS

REFERENCIA	DIÁM.	LONG.	U.E.	COMPATIBLE	CÓDIGO DE BARRAS	TARIFA ACCESORIOS SIN IVA
DNBSB1625Z	1.5mm	25mm	5000	DNP1664PP-XJ	5902013951667	12,26 €
DNBSB1632Z	1.5mm	32mm	2500	DNP1664PP-XJ	5902013951650	8,24 €
DNBSB1638Z	1.5mm	38mm	2500	DNP1664PP-XJ	5902013951643	8,65 €
DNBSB1645Z	1.5mm	45mm	2500	DNP1664PP-XJ	5902013951636	10,81 €
DNBSB1650Z	1.5mm	50mm	2500	DNP1664PP-XJ	5902013951629	11,33 €
DNBSB1664Z	1.5mm	65mm	2500	DNP1664PP-XJ	5902013957980	12,98 €
DNBSB1625S316Z	1.5mm	25mm	2500	DNP1664PP-XJ	5902013960027	59,47 €
DNBSB1650S316Z	1.5mm	50mm	2500	DNP1664PP-XJ	5902013959991	62,72 €



CLAVOS 1,6mm 20°

REFERENCIA	DIÁM.	LONG.	U.E.	COMPATIBLE	CÓDIGO DE BARRAS	TARIFA ACCESORIOS SIN IVA
DNBA1632GZ	1.6mm	32mm	2500	DCN660P2	5902013961178	19,58 €
DNBA1638GZ	1.6mm	38mm	2500	DCN660P2	5902013961161	21,51 €
DNBA1644GZ	1.6mm	44mm	2500	DCN660P2	5902013961154	23,33 €
DNBA1650GZ	1.6mm	50mm	2500	DCN660P2	5902013961147	25,86 €
DNBA1663GZ	1.6mm	63mm	2500	DCN660P2	5902013961130	27,74 €

CLAVOS 1,8mm 33° PARA CLAVADORA DE ACABADOS

REFERENCIA	DIÁM.	LONG.	U.E.	COMPATIBLE	CÓDIGO DE BARRAS	TARIFA ACCESORIOS SIN IVA
DNBDA1532GZ	1.8mm	32mm	4000	DCN650	5902013951520	30,89 €
DNBDA1538GZ	1.8mm	38mm	4000	DCN650	5902013951513	33,98 €
DNBDA1545GZ	1.8mm	45mm	4000	DCN650	5902013951506	38,10 €
DNBDA1550GZ	1.8mm	50mm	4000	DCN650	5902013951490	44,28 €
DNBDA1564GZ	1.8mm	64mm	4000	DCN650	5902013951483	49,43 €
DNBDA1538SZ	1.8mm	38mm	4000	DCN650	5902013951476	95,77 €
DNBDA1550SZ	1.8mm	50mm	4000	DCN650	5902013951469	122,55 €

CLAVOS PARA CLAVADORAS NEUMÁTICAS DPN2330-XJ

REFERENCIA	DIÁM.	LONG.	U.E.	COMPATIBLE	CÓDIGO DE BARRAS	TARIFA ACCESORIOS SIN IVA
DNBHL2315Z	0.6mm	15mm	2000	DPN2330-XJ	5902013959403	12,61 €
DNBHL2318Z	0.6mm	18mm	2000	DPN2330-XJ	5902013959397	12,61 €
DNBHL2325Z	0.6mm	25mm	1000	DPN2330-XJ	5902013959380	8,93 €

GRAPAS 5,6mm PARA GRAPADORAS NEUMÁTICAS

GALVANIZADOS

REFERENCIA	DIÁM.	LONG.	U.E.	COMPATIBLE	CÓDIGO DE BARRAS	TARIFA ACCESORIOS SIN IVA
DSTX12Z	5.6mm	12mm	5000	DPSSX38-XJ - DPSB21N1-XJ	5902013951605	6,71 €
DSTX15Z	5.6mm	15mm	5000	DPSSX38-XJ - DPSB21N1-XJ	5902013951599	8,60 €
DSTX22Z	5.6mm	22mm	5000	DPSSX38-XJ - DPSB21N1-XJ	5902013951575	11,55 €
DSTX25Z	5.6mm	25mm	5000	DPSSX38-XJ - DPSB21N1-XJ	5902013951568	9,45 €
DSTX35SE	5.6mm	35mm	5000	DPSSX38-XJ - DPSB21N1-XJ	5902013951414	66,82 €
DSTX35Z	5.6mm	35mm	3000	DPSSX38-XJ - DPSB21N1-XJ	5902013951544	21,01 €

GRAPAS 12,8mm PARA GRAPADORAS NEUMÁTICAS

SERIE 80

REFERENCIA	DIÁM.	LONG.	U.E.	COMPATIBLE	CÓDIGO DE BARRAS	TARIFA ACCESORIOS SIN IVA
DST8006Z	12.8mm	6mm	10000	DPS8016-XJ	5902013959373	5,36 €
DST8008Z	12.8mm	8mm	10000	DPS8016-XJ	5902013959366	5,77 €
DST8010Z	12.8mm	10mm	10000	DPS8016-XJ	5902013959359	6,30 €
DST8012Z	12.8mm	12mm	10000	DPS8016-XJ	5902013959342	7,35 €
DST8014Z	12.8mm	14mm	10000	DPS8016-XJ	5902013959335	8,19 €
DST8016Z	12.8mm	16mm	5000	DPS8016-XJ	5902013959328	4,73 €

CLAVOS PARA CLAVADORA SIN CABLE DE HORMIGÓN

REFERENCIA	DIÁM.	LONG.	U.E.	COMPATIBLE	CÓDIGO DE BARRAS	TARIFA ACCESORIOS SIN IVA
DCN8901015	2.6mm	15	1005	DCN890	5054905022334	25,75 €
DCN8901020	2.6mm	20	1005	DCN890	5054905022341	27,81 €
DCN8901025	2.6mm	25	1005	DCN890	5054905022358	30,89 €
DCN8901030	2.6mm	30	1005	DCN890	5054905022365	34,40 €
DCN8901035	2.6mm	35	1005	DCN890	5054905022372	38,00 €
DCN8901040	2.6mm	40	1005	DCN890	5054905022389	41,19 €
DCN8901045	2.6mm	45	510	DCN890	5054905022396	24,60 €
DCN8901050	2.6mm	50	510	DCN890	5054905022402	26,36 €
DCN8901055	2.6mm	55	510	DCN890	5054905022419	29,30 €
DCN8901057	2.6mm	57	510	DCN890	5054905022426	36,46 €
DCN8902015	3.7mm	15	1005	DCN890	5054905022433	49,33 €
DCN8902020	3.7mm	20	1005	DCN890	5054905022440	50,77 €
DCN8902025	3.7mm	25	1005	DCN890	5054905022457	55,80 €

LIGA DE METAL

REFERENCIA	DIÁM.	LONG.	U.E.	COMPATIBLE	CÓDIGO DE BARRAS	TARIFA ACCESORIOS SIN IVA
DCN8903013	3.0mm	13	1005	DCN890	5054905022464	46,34 €
DCN8903017	3.0mm	17	1005	DCN890	5054905022471	51,49 €
DCN8903022	3.0mm	22	1005	DCN890	5054905022488	54,58 €
DCN8903027	3.0mm	27	1005	DCN890	5054905022495	58,70 €
DCN8903032	3.0mm	32	1005	DCN890	5054905022501	61,79 €
DCN8903038	3.0mm	38	1005	DCN890	5054905022518	66,94 €
DCN8903043	3.0mm	43	510	DCN890	5054905022525	50,36 €
DCN8903048	3.0mm	48	510	DCN890	5054905022532	54,99 €
DCN8903053	3.0mm	53	510	DCN890	5054905022549	58,59 €
DCN8903057	3.0mm	57	510	DCN890	5054905022556	61,79 €

CLAVOS PARA CLAVADORA MANUAL PARA TARIMAS DMF1550

REFERENCIA	DIÁM.	LONG.	U.E.	COMPATIBLE	CÓDIGO DE BARRAS	TARIFA ACCESORIOS SIN IVA
DNDL50Z	1mm	50mm	1000	DMF1550	5902013951674	18,40 €

ACCESORIOS PARA CLAVADORA SIN CABLE DE HORMIGÓN







REFERENCIA	DESCRIPCIÓN	COMPATIBLE	CÓDIGO DE BARRAS	TARIFA ACCESORIOS SIN IVA
DCN8901-XJ	Kits de sustitución	DCN890	5035048678237	128,73 €
DCN8905-XJ	Extensión para zona de difícil acceso	DCN890	5035048678220	257,46 €
DCN8904-XJ	Punta de contacto para placa Yeso	DCN890	5035048678268	33,47 €
DCN8903-XJ	Punta de contacto Estándar	DCN890	5035048678251	33,47 €
DCN8902-XJ	Punta de contacto Magnética	DCN890	5035048678244	50,98 €

CLAVOS 33° CLAVOS PARA CLAVADORAS SIN CABLE

REFERENCIA	DIÁM.	LONG.	U.E.	COMPATIBLE	CÓDIGO DE BARRAS	TARIFA ACCESORIOS SIN IVA
DNPT28R50Z	2.8mm	50mm	2200	DPN692P2-QW; DPN9033SM-XJ	5902013961536	47,29 €
DNPT28R50G12Z	2.8mm	90mm	2200	DPN692P2-QW; DPN9033SM-XJ	5902013961529	59,09 €
DNPT2863Z	2.8mm	63mm	2200	DPN692P2-QW; DPN9033SM-XJ	5902013961505	47,29 €
DNPT2863G12Z	2.8mm	90mm	2200	DPN692P2-QW; DPN9033SM-XJ	5902013961499	59,09 €
DNPT28R63Z	2.8mm	50mm	2200	DPN692P2-QW; DPN9033SM-XJ	5902013961482	54,39 €
DNPT28R63G12Z	2.8mm	63mm	2200	DPN692P2-QW; DPN9033SM-XJ	5902013961475	70,97 €
DNPT28R75Z	2.8mm	75mm	2200	DPN692P2-QW; DPN9033SM-XJ	5902013961420	59,09 €
DNPT28R75G12Z	2.8mm	75mm	2200	DPN692P2-QW; DPN9033SM-XJ	5902013961413	78,06 €
DNPT3190Z	3.1mm	90mm	2200	DPN692P2-QW; DPN9033SM-XJ	5902013961390	70,97 €
DNPT3190G12Z	3.1mm	90mm	2200	DPN692P2-QW; DPN9033SM-XJ	5902013961383	82,78 €
DNPT31R90Z	3.1mm	90mm	2200	DPN692P2-QW; DPN9033SM-XJ	5902013961376	82,78 €
DNPT31R90G12Z	3.1mm	90mm	2200	DPN692P2-QW; DPN9033SM-XJ	5902013961369	94,58 €



JUEGOS DE ACCESORIOS

	REFERENCIA	CÓDIGO DE BARRAS	DESCRIPCIÓN	TARIFA ACCESORIOS SIN IVA
BROCAS PARA PIEDRA				
JUEGOS DE BROCAS PARA PIEDRA				
	DT6952-QZ	5011402373413	Juego de 5 brocas para piedra en cassette de plástico Ø 4,5,6,8,10mm	6,14 €
	DT6956-QZ	5035048060797	Juego de 5 brocas para piedra Extreme con vástago de 3 caras en cassette de plástico Ø 4,5,6,8,10mm	18,54 €
Juegos DE BROCAS SDS-PLUS				
	DT60302-QZ	5035048095461	Juego de 6 brocas SDS-Plus 2 uds Ø 6,8,10mm x160mm	12,73 €
	DT9700-QZ	5035048056400	Juego de brocas SDS-Plus Extreme 2 en cassette de plástico Ø 5,6,8,10mm	17,50 €
	DT70753-QZ	5054905247058	Tough Case mediana en blíster con 10 brocas SDS-Plus EXTREME 2, 5, 6x2 (110mm), 6x2, 7, 8, 9, 10, 12 (160mm)	49,16 €
JUEGOS DE BROCAS CON CABEZAL DE CARBURO XLR® SDS-PLUS				
	DT8976-QZ	5035048078341	Juego de 7 brocas XLR® SDS-Plus en cassette de metal Ø 5,6x2,8x2,10,12mm	67,23 €

Juegos DE BROCAS PARA METAL

JUEGOS BROCAS PARA METAL EXTREME 2			
REFERENCIA	CÓDIGO DE BARRAS	DESCRIPCIÓN	TARIFA ACCESORIOS SIN IVA
DT70710-QZ	5035048503805	Tough Case pequeña con 13 brocas para metal HSS-G EXTREME 2: 1.5 – 7mm	37,16 €
DT7926-XJ	5035048060285	Tough Case grande con 29 brocas para metal Extreme 2, Ø 1 - 13mm	140,26 €













JUEGOS DE BROCAS DE COBALTO HSS-E EXTREME			
REFERENCIA	CÓDIGO DE BARRAS	DESCRIPCIÓN	TARIFA ACCESORIOS SIN IVA
DT4956-QZ	5035048535059	Juego de 6 brocas de cobalto HSS-E Extreme para metal en cassette de plástico 2,3,4,5,6,8mm	22,58 €
DT4968-QZ	5035048542811	Tough Case con 13 brocas con puntas de cobalto EXTREME, 4, 1.5, 2, 2.5, 3, 3.2, 4, 4.5, 5, 5.5, 6, 6.5, 7	50,00 €









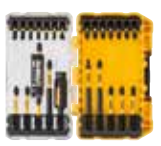







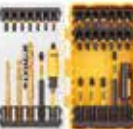











Juegos DE BROCAS PARA METAL HSS-R DIN 338			
REFERENCIA	CÓDIGO DE BARRAS	DESCRIPCIÓN	TARIFA ACCESORIOS SIN IVA
DT5930-QZ	5035048077436	Juego de 29 brocas para metal HSS-R DIN 338 Ø 1 - 13mm	70,00 €







	REFERENCIA	CÓDIGO DE BARRAS	DESCRIPCIÓN	TARIFA ACCESORIOS SIN IVA
BROCAS PARA METAL				
JUEGOS DE BROCAS PARA METAL HSS-G DIN 338				
	DT5921-QZ	5011402374137	Juego de 10 brocas para metal HSS-G DIN 338 en cassette de plástico Ø 1,2,3,4,5,6,7,8,9,10mm	32,36 €
	DT5922-QZ	5011402374151	Juego de 13 brocas para metal HSS-G DIN 338 en cassette de plástico Ø 1.5,2,2.5,3,2,3,3.5,4,4.5,5x2,5.5,6,6.5mm	26,01 €
	DT5929-QZ	5035048077429	Juego de 29 piezas para metal HSS-G DIN 338 Ø 1 - 13mm	126,89 €
	DT5923-QZ	5011402374175	Juego de 19 brocas para metal HSS-G DIN 338 en cassette metálica Ø 1 - 10mm	60,10 €
BROCAS PARA MADERA				
Juegos DE BROCAS ESTÁNDAR PARA MADERA				
	DT4535-QZ	5011402385713	Juego de 5 brocas estándar para madera en cassette de plástico Ø 4,5,6,8,10mm	7,84 €
	DT90237-QZ	5054905245320	Juego de brocas de triple flauta ext 152mm (16mm, 20mm 25mm)	33,00 €
	DT90238-QZ	5054905245337	Juego de brocas de triple flauta ext 152mm (13mm, 16mm 20mm, 22mm, 25mm, 32mm)	80,00 €
	DT70751-QZ	5054905247034	Tough Case mediana con 9 Brocas de pala para Madera. Ø 12, 14, 16, 18, 20, 22, 25, 28, 32 mm	32,75 €

	REFERENCIA	CÓDIGO DE BARRAS	DESCRIPCIÓN	TARIFA ACCESORIOS SIN IVA
JUEGOS DE ACCESORIOS PARA ATORNILLAR				
	DT70518T-QZ IMPACT TORSION	5035048089576	Juego de 10 piezas para atornillar con portapuntas pivotante: puntas IMPACT TORSION de 25mm: P16 x1, T15 x1, T30 x1, Ph2 x2, Pz3 x2, Pz2 x2, portapuntas pivotante.	14,71 €
	DT70618T-QZ FLEX TORQ	5035048536957	Juego de 16 piezas FLEXTORQ para atornillar con guía magnética compacta. Puntas de atornillar de 25mm Pz2. Guía magnética compacta.	12,08 €
	DT70522T-QZ FLEX TORQ	5035048089590	Juego de 16 piezas FLEXTORQ para atornillar con guía magnética compacta. Puntas de atornillar de 25mm: Pz2 x 6, T15 x 3, T20 x 3, T25 x 3. Guía magnética compacta.	12,44 €
	DT70523T-QZ IMPACT TORSION	5035048089606	Juego de 32 piezas para atornillar. Puntas IMPACT TORSION de 25mm: Ph1 x 1, Ph2 x 3, Ph3 x 1, Pz1 x 2, Pz2 x 5, Pz3 x 3, PR2 panel yeso x 2, Pl 6 x 2, Pl 8, T10 x 2, T15 x 2, T20 x 2, T25 x 2, T27, T30, T40. Adaptador magnético.	27,31 €
	DT70523TM-QZ IMPACT TORSION MAGNETIC	5035048089613	Merchandise de 12 x DT70523T-QZ	314,29 €
	DT7919T-QZ IMPACT TORSION	5035048089811	Juego de 15 piezas de impacto en caja magnética "MagBox": puntas IMPACT TORSION 25mm Ph1, Ph2, Ph3, Pz1, Pz2 x 2, Pz3, 50mm T20, T25, Ph2, Pz2, portapuntas magnético, llaves de vaso 7mm, 8mm, 10mm	39,68 €
	DT7965T-QZ IMPACT TORSION	5035048089828	Juego de 20 piezas de impacto en caja magnética "MagBox": brocas de impacto 3mm, 4mm, puntas IMPACT TORSION 25mm Ph1, Ph2 x2, Ph3, Pz1, Pz2 x 2, Pz3, 50mm T20, T25, Ph2 x2, Pz2 x2, portapuntas magnético, llaves de vaso 7mm, 8mm, 10mm	56,72 €
	DT70619T-QZ IMPACT TORSION	5035048537947	Acoplamiento angular con 9 puntas IMPACT TORSION. Puntas IMPACT TORSION 25mm: Ph2 x 2, Pz2 x 3, T10, T15, T20, T25	33,98 €
	DT70621-QZ	5035048538326	Acoplamiento Angular extensible para Atornillador de impacto	45,83 €
	DT70512T-QZ IMPACT TORSION	5035048089545	Juego de 14 piezas para atornillar con 2 guías telescópicas magnéticas: guía telescópica magnética larga x1, guía telescópica magnética compacta x1, puntas IMPACT TORSION de 25mm: Ph1 x1, Ph2 x1, Ph3 x1, P16 x1, T20 x1, T25 x1, T30 x1, Pz1 x1. Pz2 x3, Pz3 x 1.	14,29 €
	DT70730T-QZ FLEX TORQ	5035048503843	Juego de 25 piezas en estuche tipo Tough Case para atornillar con llaves de vaso de limpieza fácil. Llave de vaso de limpieza fácil 8, puntas FLEXTORQ de 85mm: Ph2, PZ2, T20 de 57mm: Ph2 x2, Pz2 x2, Pz3, de 25mm: PZ2x7, PZ3, SL6, T20x2, T25x2, T30x2, guía telescópica magnética.	30,00 €

	REFERENCIA	CÓDIGO DE BARRAS	DESCRIPCIÓN	TARIFA ACCESORIOS SIN IVA
	DT70555T-QZ 	5035048535226	Juego de 25 Puntas FLEXTORQ Ph2 (UE = 21)	13,25 €
	DT70556T-QZ 	5035048535233	Juego de 25 Puntas FLEXTORQ Pz2 (UE = 21)	12,87 €
	DT70742T-QZ 	5035048503966	Juego de 33 piezas para atornillar FLEXTORQ de 25mm: PH1, PH2 x5, PH3, PZ1, PZ2 x8, PZ3, T10 x2, T15, T20 x3, T25 x2, T30. 57mm: PH2, PZ2. Llave de vaso Hex 8 - 10mm y guía telescópica magnética.	39,65 €
	DT70741T-QZ 	5035048503959	Juego de 32 piezas para atornillar FLEXTORQ : 25mm Ph2, Ph3, Pz1, Pz2 x8, Pz3 x3, Sl6, T15, T20 x2, T25x2, T30, 57mm: Pz2 x2, Pz3, 85mm: Ph2, Pz2, Brocas Titanium 5, 6 y 8mm. Llave de vaso Hex 8 mm y guía telescópica magnética.	78,78 €
	DT70545T-QZ  	5035048090701	Juego de 34 Piezas para Atornillar IMPACT TORSION con adaptador magnético	33,52 €
	DT70547T-QZ  	5035048090725	Adaptador magnético con bloqueo (para usar con puntas IMPACT TORSION a partir de 50mm)	6,57 €
	DT70535T-QZ  	5035048088494	Puntas FLEXTORQ Pz2 x 2 50mm + adaptador magnético con bloqueo	7,67 €
	DT70536T-QZ  	5035048088500	Puntas FLEXTORQ Ph2 x 2 50mm + adaptador magnético con bloqueo	7,67 €
	DT70537T-QZ  	5035048088517	Puntas FLEXTORQ T20 x 2 50mm + adaptador magnético con bloqueo	7,67 €
	DT70538T-QZ  	5035048088524	Puntas FLEXTORQ T25 x 2 50mm + adaptador magnético con bloqueo	7,67 €

	REFERENCIA	CÓDIGO DE BARRAS	DESCRIPCIÓN	TARIFA ACCESORIOS SIN IVA
	DT7915-QZ	5035048060421	Juego de 11 piezas con puntas Torsión con "agarre adicional", incluye Pz 1, 2, 3 Ph 1, 2, 3 Planas de 4,5, 5.5, 6.5, 8mm, portapuntas magnético	25,76 €
	DT7944S-QZ	5035048503652	Juego de 31 piezas con puntas de atornillar Pz1x2, Pz2x3, Pz3x1, Ph1x2, Ph2x2, Ph3, PI4.5, PI5.5, PI6.5, T10x2, T15x2, T20x2, T25x2, T30x2, T40x2, H3, H4x2, H5 y adaptador de cambio rápido	15,45 €
	DT71521-QZ	5035048535196	Juego de 25 puntas Pz2 de 25 mm	5,83 €
	DT71522-QZ	5035048535219	Juego de 25 puntas Ph2 de 25 mm	5,83 €
	DT71511-QZ	5035048098592	Juego de 16 piezas para atornillar con guía telescópica magnética: guía telescópica magnética compacta x1, puntas de atornillar de 25mm: Ph2 x2, Pz2 x6, Pz3 x3, T20 x2, T25 x2.	7,67 €
	DT7969-QZ	5035048083727	Juego de 32 puntas, Pz, Ph, PI, Torx, Torx inviolables hexagonal y adaptador	16,00 €
	DT7969M-QZ	5035048083734	Merchandiser con 12 juego DT7969-QZ: 32 puntas, Pz, Ph, PI, Torx, Torx inviolables hexagonal y adaptador	192,00 €

	REFERENCIA	CÓDIGO DE BARRAS	DESCRIPCIÓN	TARIFA ACCESORIOS SIN IVA
JUEGOS MIXTOS PARA TALADRAR Y ATORNILLAR				
JUEGOS DE ACCESORIOS COMBINADOS				
	DT0109-QZ	5035048078402	Juego de 109 Piezas para Atornillar y Taladrar; 13 X Brocas para Madera 3-8mm, 13 X Brocas para metal 1.5-6.5mm, 5 X Brocas para Mampostería 3-10mm, Atornillador, 13 Puntas PH, 14x Puntas PZ, 12x Puntas planas, 6x Torx, adaptador magnético	50,36 €
	DT71563-QZ	5035048099940	Juego de 100 Piezas para Atornillar y taladrar; 12XBrocas para madera3-8mm, 3X Brocas para Mamposteía 6-8mm, 12X Brocas para Metal 1,5-6mm, puntas para Atornillar, 1 Avellanador , 2X Coronas 32,44mm, Broca piloto	48,30 €
	DT71569-QZ	5035048537930	Juego TSTAK de 100 piezas para taladrar y atornillar con 8 Brocas para Piedra (Ø4,5,5.5,6x2,8x2,10mm), 12 Brocas para Metal HSS (Ø1.5,2,2.5,3,3.5,4,4.5,5,5.5,6,6.5,7mm), 5 Llaves de Vaso (5,6,7,8,10mm), 4 Coronas (Ø32,38,44,54mm), Mandril, 69 Puntas para atornillar de 25mm (Ph1x2,Ph2x23,Ph3, SL4,SL5,SL6, SL7.2, Pz1x2,Pz2x23,Pz3x2, T10x2,T15x2,T20x2,T25x2,T27x2,T30x2 y portapuntas magnético.	62,97 €
JUEGOS PARA TALADRAR Y ATORNILLAR				
	DT71506-QZ	5035048098547	Juego de 30 piezas en estuche tipo Tough Case para atornillar. Puntas de atornillar de 25mm: Ph1 x2, Ph2 x2, Ph3 x1, P18 x1, Pz2 x7, Pz3 x3, T10 x2, T15 x2, T25 x2, T30 x2, portapuntas magnético, llaves de vaso 8 y 10mm, puntas de 50mm: Ph2 x1, Pz2 x1, y destornillador.	27,52 €
	DT71516-QZ	5035048098646	Juego de 24 piezas con llaves de vaso y puntas de atornillar. Llaves de vaso hexagonales: 6, 7, 8, 10, 11, 13. Llave de carraca. Portapuntas. Puntas de 25mm: Pz2 x2, Pz3, Ph1, Ph2 x2, T10, T15, T20, T25, T30, T40, Hex 4, Hex 5, Hex 6.	32,82 €
	DT70702-QZ	5035048503706	Tough Case pequeña con 40 piezas para atornillar. Puntas de atornillar de 25mm: Ph1, Ph2 x2, Ph3 x2, Pz2 x6, Pz3 x3, T10, T15 x2, T25 x2, T30 x2. 50mm: Ph1, Ph2 x2, Pz2 x4, Pz3, T15, T20, T25 x2, T30 x2. 85mm: Ph2 x2. Llave de vaso hexagonal: 8mm, 10mm. Guía telescópica magnética.	21,01 €
	DT7981-QZ	5035048098479	Juego de 98 piezas para atornillar enrollable. Brocas para madera: 3, 3.2, 3.5, 4, 4.5, 4.8, 5, 5.5, 6, 6.5, 7, 7.5, 8 mm. Brocas para piedra: 3, 5.5, 6, 7, 8, 10 mm. Brocas para metal HSS: 1.5, 2, 2.5, 3, 3.2, 3.5, 4, 4.5, 4.8, 5, 5.5, 6, 6.5 mm. Puntas de atornillar de 25mm: Ph0 x 2, Ph1 x 2, Ph2 x 3, Ph3 x 2, Pz0 x 2, Pz1 x 3, Pz2 x 4, Pz3 x 2, SL4, SL5 x 2, SL6, SL7.2, SQ1, SQ2, SQ3, Hex 3, Hex4 x 2, Hex5 x 2, Hex6, T10, T15, T20, T25, T27, T30. Puntas de atornillar de 50mm: Ph0, Ph1, Ph2, Ph3, Pz1, Pz2 x 2, Pz3, T10, T15, T20, SL4, SL6, SL7.2. Llave vaso hexagonal: 5, 6, 7, 8, 9, 10, 11, 12, 13 mm. Adaptador magnético y avellanador.	54,07 €
	DT70710-QZ	5035048503805	Tough Case pequeña con 13 brocas para metal HSS-G EXTREME 2: 1.5 – 7mm	37,16 €
	DT70711-QZ	5035048503812	Tough Case pequeña en blíster de 19 piezas con 13 brocas para metal Extreme 2, Ø 2, 3, 4, 5, 6, 8, puntas de 25 mm Ph2 x3, Pz2 x4, Pz3, puntas de 50 mm Ph2, Pz2 x2, porta-puntas magnético y guía telescópica magnética	42,01 €

	REFERENCIA	CÓDIGO DE BARRAS	DESCRIPCIÓN	TARIFA ACCESORIOS SIN IVA
	DT70712-QZ	5035048503829	Tough Case pequeña en blíster de 19 piezas con 6 brocas para piedra Extreme Ø 4, 5, 5.5, 6, 7, 8mm. Puntas, de 25 mm Ph2 x3, Pz2 x4, T25, puntas de 50 mm Ph2, Pz2, T25, porta-puntas magnético y guía telescópica magnética	37,29 €
	DT71565-QZ	5035048539583	Juego de 36 piezas para atornillar y taladrar; Brocas para Mampostería Ø 6 mm, Brocas para metal Ø 2, 2,5, 3, 3,5, 4, 4,5, 5 mm, 9 x puntas de 25mm, 18x puntas de 50mm + Adaptador magnético	27,29 €
	DT70716-QZ	5035048504161	Caddy Case. Para transportar 4 juegos de puntas y 5 toughcases. Compatible con el sistema TSTAK	25,75 €
	DT70709-QZ	5035048503799	Tough Case pequeña en blíster de 33 piezas con puntas de 25 mm Ph1, Ph2x4, Ph3, Pz1, Pz2x6, Pz3, T10, T15, T20, T25 x4, T30 x2, T40, S16, S18, de 50mm Ph2, Pz2, portapuntas magnético, guía telescópica magnética	19,00€
	DT70758-QZ	5054905247102	Juego de 57 piezas con brocas (3,4,5,6,8,10,12mm) para madera, Brocas de pala EXTREME DEWALT® (12,14,16,20,22,25mm). Puntas para atornillar: 50mm Pz2, Ph2, T20 25mm Ph1, Ph2x3, Ph3, Pz1, Pz2x3, Pz3, T15, T20x22, T25x4, T30, T40, portapuntas magnético y guía telescópica	87,45 €

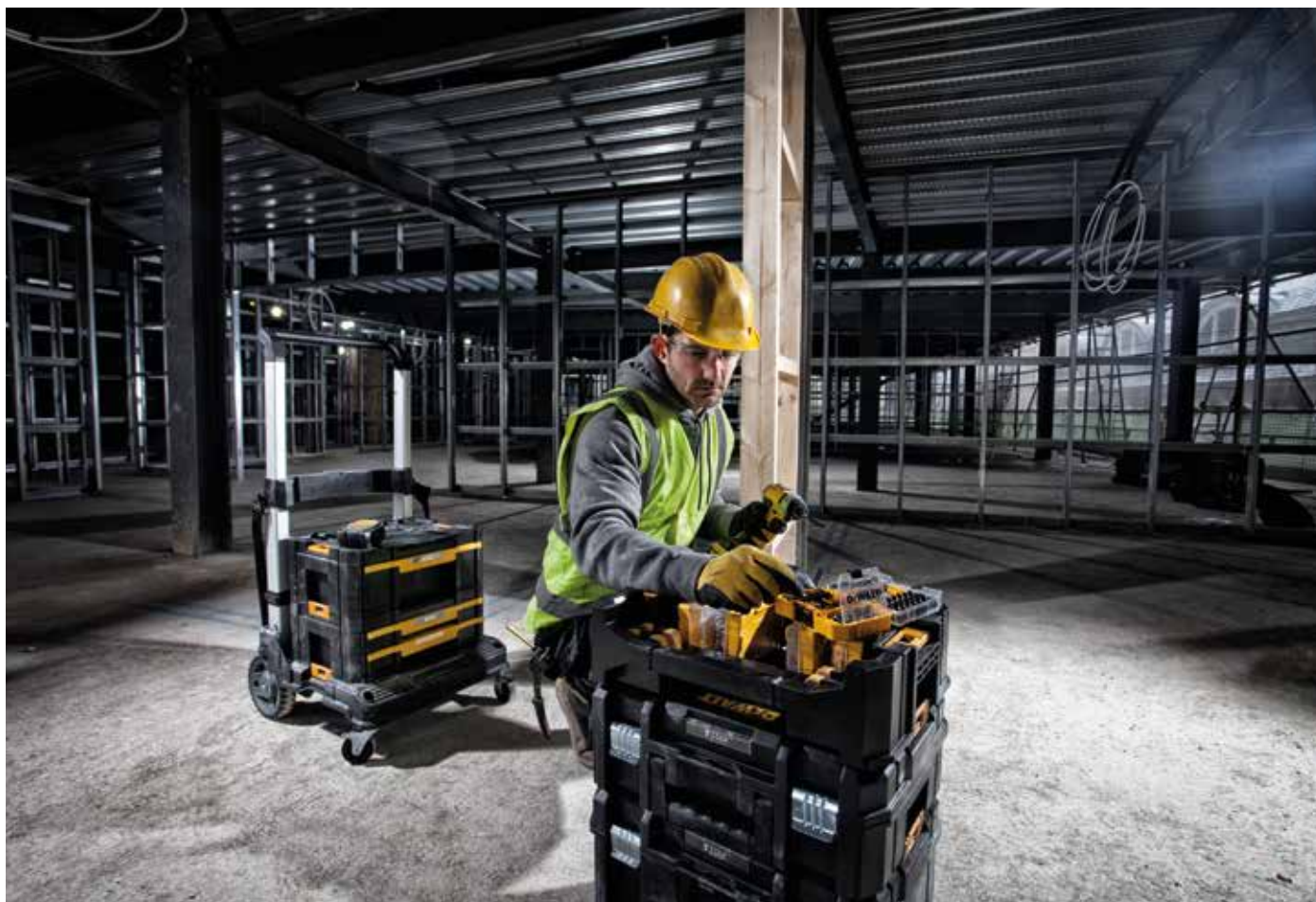



JUEGOS DE LLAVE DE VASO

REFERENCIA	CÓDIGO DE BARRAS	DESCRIPCIÓN	TARIFA ACCESORIOS SIN IVA
DT7507-QZ	5035048078631	Juego de llaves de vaso de 9 piezas (Ø 10,13,15,17,19,22,24,27mm y adaptador de 1/4" a 1/2")	85,03 €
DT7506-QZ	5035048078624	Juego de llaves de vaso de 17 piezas (Ø 6,8,10,11,12,13,14,16,17,18,19,20,21,22,24,27mm y adaptador de 1/4" a 1/2")	152,70 €
DT7918-QZ	5035048082553	Juego en caja magnética - Ph1, Ph2, Ph3, PZ1, PZ2 x 2, PZ3, T20, T25, 50mm Ph2, 50mm Ph3, portapuntas magnético, llaves de vaso 7mm, 8mm, 10mm	40,37 €



SISTEMA DEWALT "FLIP & DRIVE"

JUEGOS DE ACCESORIOS PARA ATORNILLAR

REFERENCIA	CÓDIGO DE BARRAS	DESCRIPCIÓN	TARIFA ACCESORIOS SIN IVA
DT7612-XJ	5035048031810	Juego sistema "FLIP & DRIVE" completo Nº 6 con conector, avellanador, broca piloto y Pz 2, Nº 8, 10, 12, avellanador y broca piloto, Pz2 x2, Ph2 x2	70,59 €



Juegos DE BROCAS DE DIAMANTE

REFERENCIA	CÓDIGO DE BARRAS	DESCRIPCIÓN	TARIFA ACCESORIOS SIN IVA
DT6046-QZ	5035048066393	Juego de 5 brocas de diamante de 5,6,7,8,10mm para perforación en azulejo + dispensador de agua	114,79 €

JUEGOS DE HOJAS DE SIERRA SABLE 2X



REFERENCIA	CÓDIGO DE BARRAS	DESCRIPCIÓN	TARIFA ACCESORIOS SIN IVA
DT2440L-QZ	5035048088678	Juego de 6 hojas de sierra sable 2X 1xDT2300L, 1xDT2307L, 1xDT2315L, 1xDT2301L, 1xDT2308L, 1xDT2407L	39,66 €
DT2443L-QZ	5035048089842	Juego de 8 hojas de sierra sable 2X 3xDT2300L, 3xDT2407L, 1xDT2308L, 1xDT2408L	52,46 €
DT2441L-QZ	5035048088685	Juego de 12 hojas de sierra sable 2X 2xDT2300L, 2xDT2307L, 2xDT2315L, 2xDT2301L, 2xDT2308L, 1xDT2407L, 1xDT2408L	70,65 €



JUEGOS DE HOJAS DE SIERRA DE CALAR PARA CORTE EN MADERA

REFERENCIA	CÓDIGO DE BARRAS	DESCRIPCIÓN	TARIFA ACCESORIOS SIN IVA
DT2290-QZ	5035048061077	Juego de 10 hojas de sierra calar para madera DT2165 x 2, DT2050 x 1, DT2168 x 1, DT2177 x 2, DT2166 x 2, DT2075 x 2 (Equivalentes Bosch T101B, T119B0, T101A0, T111C, T144D, T144DP)	18,31 €
DT2292-QZ	5035048061084	Juego de 10 hojas de sierra calar para metal DT2160 x 3, DT2172 x 2, DT2054 x 1, DT2161 x 2, DT2163 x 2 (Equivalentes Bosch T118A, T118G, T118E0F, T118B, T127D)	18,31 €
DT2294-QZ	5035048061091	Juego de 10 hojas de sierra calar con 5 para madera y 5 para metal DT2165 x 2, DT2050 x 2, DT2163 x 2, DT2177 x 2, DT2160 x 2 (Equivalentes Bosch T101B, T119B0, T127D, T111C, T118A)	18,31 €
DT2296-QZ	5035048075142	Juego de 10 hojas XPC para madera (DT2209 x 2, DT2205 x 2, DT2213 x 2, DT2216 x 1, DT2218 x 1, DT2217 x 1, DT2220 x 1)	30,26 €



CONJUNTO DE PUNTEROS Y CINCELES

REFERENCIA	CÓDIGO DE BARRAS	DESCRIPCIÓN	TARIFA ACCESORIOS SIN IVA
SDSMAXSET-QZ	5035048061374	Conjunto de punteros y cinceles SDS-Max (DT6820+DT6821+DT6822+DT6823)	71,69 €
SDSMAXSET2-QZ	5035048061381	Conjunto de punteros y cinceles SDS-Max (DT6820+DT6821+DT6822+DT6823+DT6824)	96,67 €



JUEGOS DE HOJAS DE SIERRA SABLE SEGMENTADA

REFERENCIA	CÓDIGO DE BARRAS	DESCRIPCIÓN	TARIFA ACCESORIOS SIN IVA
DT2446-QZ	5035048543481	Juego de 8 Hojas de Sierra Sable Segmentada: 2x DT2416 + 6x DT2417	33,88 €

JUEGOS DE CORONAS



JUEGOS DE CORONAS BI-METAL

REFERENCIA	CÓDIGO DE BARRAS	DESCRIPCIÓN	TARIFA ACCESORIOS SIN IVA
DT83001-QZ	5035048090657	Juego de 13 piezas Coronas Bi-metal para uso general. Coronas 16, 19, 25, 32, 38, 44, 48, 51, 64mm + 2 mandriles y 2 brocas piloto	139,17 €
DT83003-QZ	5035048090671	Juego de 11 piezas Coronas Bi-metal para electricista. Coronas 16, 20, 25, 32, 40, 51, 64mm + 2 mandriles y 2 brocas piloto	128,35 €

EXTREME

2x



JUEGOS DE CORONAS BI-METAL EXTREME 2X

REFERENCIA	CÓDIGO DE BARRAS	DESCRIPCIÓN	TARIFA ACCESORIOS SIN IVA
DT8273L-QZ	5035048089224	Juego de 11 piezas de coronas bi-metal EXTREME 2X. Coronas 16, 20, 25, 32, 35, 51, 64mm + 2 mandriles y 2 brocas piloto	147,06 €

JUEGOS DE FRESAS



Juegos DE FRESAS PARA MADERA

REFERENCIA	CÓDIGO DE BARRAS	DESCRIPCIÓN	TARIFA ACCESORIOS SIN IVA
DT90016-QZ	5035048538647	Juego de 12 fresas: 3 fresas rectas, recortadora, 2 fresas para redondear, fresa hueca para núcleos, cortador de cola de milano, fresa de ranura en V, fresa para calar, fresa de curva doble, fresa para biselar	115,50 €

Referencia	Página	Tarifa	Referencia	Página	Tarifa	Referencia	Página	Tarifa	Referencia	Página	Tarifa	Referencia	Página	Tarifa
1-70-321	81	82,00 €	DCD709D2T-QW	15	246,00 €	DCH253N-XJ	20	232,00 €	DCP580NT-XJ	22	247,00 €	DE0892-XJ	72	138,00 €
1-70-322	81	93,00 €	DCD709L2T-QW	15	296,00 €	DCH273N-XJ	20	279,00 €	DCP580P2-QW	19	511,00 €	DE1000-XJ	58	107,00 €
1-70-323	81	105,00 €	DCD710D2-QW	12	139,00 €	DCH273P2-QW	14	537,00 €	DCR019-QW	24	139,00 €	DE2639-XJ	54	30,00 €
1-70-324	81	263,00 €	DCD716D2-QW	12	160,00 €	DCH274P2-QW	14	580,00 €	DCS310D2-QW	13	192,00 €	DE2643-XJ	54	20,00 €
1-70-349	80	490,00 €	DCD740N-XJ	20	150,00 €	DCH323T2-QW	27	752,00 €	DCS334NT-XJ	22	246,00 €	DE2644-XJ	54	25,00 €
1-70-362	82	29,00 €	DCD771C2-QW	16	139,00 €	DCH333NT-XJ	30	430,00 €	DCS334P2-QW	17	511,00 €	DE3242-XJ	53	22,00 €
1-79-208	79	61,00 €	DCD776C2-QW	15	160,00 €	DCH333X2-QW	27	860,00 €	DCS350N-XJ	22	354,00 €	DE3491-XJ	59	31,00 €
1-79-209	79	61,00 €	DCD776C3-QW	15	186,00 €	DCH481N-XJ	30	522,00 €	DCS356NT-XJ	22	192,00 €	DE3491-XJ	60	31,00 €
1-79-211	79	74,00 €	DCD777S2T-QW	16	182,00 €	DCH481X2-QW	27	913,00 €	DCS356P2-QW	19	365,00 €	DE3494-XJ	59	48,00 €
CON4011-IT	54	27,00 €	DCD778S2T-QW	15	199,00 €	DCH614N-XJ	30	629,00 €	DCS365N-XJ	22	447,00 €	DE3494-XJ	60	48,00 €
D21160-QS	35	182,00 €	DCD791D2-QW	16	257,00 €	DCH614X2-QW	27	1.020,00 €	DCS367NT-XJ	21	235,00 €	DE3495-XJ	59	70,00 €
D21441-QS	35	225,00 €	DCD791P2-QW	16	332,00 €	DCH733N-XJ	30	859,00 €	DCS369M2-QW	17	322,00 €	DE3495-XJ	60	70,00 €
D21570K-QS	37	279,00 €	DCD795M2-QW	15	322,00 €	DCH733X2-QW	27	1.182,00 €	DCS369NT-XJ	21	188,00 €	DE6272-XJ	56	22,00 €
D215831-XJ	37	970,00 €	DCD796D2-QW	15	278,00 €	DCH773N-XJ	30	967,00 €	DCS371N-XJ	22	290,00 €	DE6274-XJ	56	27,00 €
D21583K-QS	37	1.075,00 €	DCD796NT-XJ	20	171,00 €	DCH773Y2-QW	27	1.289,00 €	DCS373N-XJ	21	210,00 €	DE6276-XJ	56	22,00 €
D23700-QS	51	307,00 €	DCD796P2-QW	15	354,00 €	DCK2110L2T-QW	13	289,00 €	DCS380N-XJ	21	189,00 €	DE6277-XJ	56	22,00 €
D24000S-QS	37	1.074,00 €	DCD996NT-XJ	20	246,00 €	DCK2111L2T-QW	13	311,00 €	DCS388N-XJ	30	343,00 €	DE6278-XJ	56	31,00 €
D25033K-QS	42	156,00 €	DCE098P2-QW	14	468,00 €	DCK211D2T-QW	13	192,00 €	DCS388T2-QW	28	645,00 €	DE6292-XJ	51	31,00 €
D25133K-QS	42	178,00 €	DCE040-XJ	25	53,00 €	DCL040-XJ	24	42,00 €	DCS391N-XJ	21	192,00 €	DE6905-XJ	56	22,00 €
D25144K-QS	42	235,00 €	DCE041K10-XJ	25	204,00 €	DCL043-XJ	24	85,00 €	DCS398T2-QW	29	806,00 €	DE6913-XJ	56	48,00 €
D25340DH-XJ	45	161,00 €	DCE074D1R-QW	70	924,00 €	DCL074-XJ	24	268,00 €	DCS491N-XJ	23	247,00 €	DE6916-XJ	56	11,00 €
D25333K-QS	42	311,00 €	DCE079D1G-QW	70	1.608,00 €	DCL079-XJ	24	268,00 €	DCS520T2-QW	28	806,00 €	DE6950-XJ	56	20,00 €
D25334K-QS	42	354,00 €	DCE079D1R-QW	70	1.285,00 €	DCL510N-XJ	13	53,00 €	DCS551N-XJ	22	167,00 €	DE6951-XJ	56	25,00 €
D25413K-QS	42	430,00 €	DCE080D1GS-QW	70	1.825,00 €	DCM562P1-QW	74	288,00 €	DCS571NT-XJ	21	225,00 €	DE6952-XJ	56	20,00 €
D25430K-QS	42	403,00 €	DCE082D1RS-QW	70	1.500,00 €	DCM562PB-QW	75	181,00 €	DCS572NT-XJ	21	247,00 €	DE7023-XJ	58	214,00 €
D25481K-QS	43	483,00 €	DCE081D1G-QW	69	483,00 €	DCM565N-XJ	75	225,00 €	DCS576N-XJ	30	278,00 €	DE7024-XJ	58	48,00 €
D25614K-QS	43	644,00 €	DCE081D1R-QW	69	375,00 €	DCM565P1-QW	74	322,00 €	DCS576T2-QW	28	645,00 €	DE7025-XJ	58	48,00 €
D25733K-QS	43	752,00 €	DCE082D1R-QW	69	375,00 €	DCM571N-XJ	76	285,00 €	DCS690N-XJ	31	537,00 €	DE7027-XJ	58	53,00 €
D25773K-QS	43	859,00 €	DCE082D2R-QW	68	289,00 €	DCM571X1-QW	76	489,00 €	DCS690X2-QW	29	967,00 €	DE7028-XJ	58	53,00 €
D25810K-QS	44	430,00 €	DCE082D1G-QW	69	429,00 €	DCM575N-XJ	76	328,00 €	DCS7485T2-QW	29	967,00 €	DE7030-XJ	58	53,00 €
D25832K-QS	44	590,00 €	DCE0825D1R-QW	68	322,00 €	DCM575X1-QW	76	532,00 €	DCS777N-XJ	31	511,00 €	DE7031-XJ	58	96,00 €
D25872K-QS	44	698,00 €	DCE088D1G-QW	69	343,00 €	DCM849N-XJ	21	268,00 €	DCS777T2-QW	28	860,00 €	DE7035-XJ	58	91,00 €
D25899K-QS	44	633,00 €	DCE088D1R-QW	68	257,00 €	DCM849P2-QW	17	429,00 €	DCT410D1K-QW	13	645,00 €	DE7053-QZ	58	22,00 €
D25902K-QS	44	769,00 €	DCE089D1G-QW	69	569,00 €	DCMBA572N-XJ	76	220,00 €	DCV100-XJ	24	91,00 €	DE7260-XJ	58	268,00 €
D25951K-QS	44	913,00 €	DCE089D1R-QW	69	451,00 €	DCMBA572X1-QW	76	425,00 €	DCV517N-XJ	23	117,00 €	DE7333-XJ	62	49,00 €
D25960K-QS	44	1.042,00 €	DCE089LR-XJ	68	375,00 €	DCMHT563N-XJ	75	203,00 €	DCV5801H-XJ	25	30,00 €	DE7450-XJ	61	75,00 €
D25961K-QS	44	1.064,00 €	DCE40032-XJ	25	53,00 €	DCMHT563P1-QW	74	310,00 €	DCV584L-QW	23	242,00 €	DE7778-XJ	59	38,00 €
D25981K-QS	44	1.612,00 €	DCE400D2-QW	19	483,00 €	DCMPH566N-XJ	75	214,00 €	DCV586MN-XJ	31	403,00 €	DHS780T2A-QW	28	1.397,00 €
D26200-QS	55	253,00 €	DCE400NT-XJ	23	375,00 €	DCMPH566P1-QW	74	300,00 €	DCV586MT2-QW	29	726,00 €	DMF1550-XJ	64	214,00 €
D26204K-QS	55	328,00 €	DCE530N-XJ	23	107,00 €	DCMPS567N-XJ	75	235,00 €	DCW210NT-XJ	22	182,00 €	DNBA1632GZ	135	19,58 €
D26411-QS	50	75,00 €	DCE531N-XJ	23	279,00 €	DCMPS567P1-QW	74	328,00 €	DCW210P2-QW	18	349,00 €	DNBA1638GZ	135	21,51 €
D26414-QS	50	107,00 €	DCE560N-XJ	23	247,00 €	DCMST561N-XJ	75	203,00 €	DCW600N-XJ	22	231,00 €	DNBA1644GZ	135	23,33 €
D26500-QS	55	220,00 €	DCE5801-XJ	25	80,00 €	DCMST561P1-QW	74	310,00 €	DCW604NT-XJ	22	397,00 €	DNBA1650GZ	135	25,86 €
D271054-XJ	60	59,00 €	DCE580N-XJ	23	268,00 €	DCMW564N-XJ	75	418,00 €	DCW604P2-QW	19	565,00 €	DNBA1663GZ	135	27,74 €
D271055-XJ	60	737,00 €	DCF601D2-QW	12	171,00 €	DCMW564P2-QW	74	601,00 €	DDF4400020	134	27,81 €	DNBDA1532GZ	135	30,89 €
D27107-QS	60	1.397,00 €	DCF6201-XJ	25	85,00 €	DCN650N-XJ	22	408,00 €	DDF4400025	134	30,90 €	DNBDA1538GZ	135	33,98 €
D27112-QS	57	752,00 €	DCF620D2-QW	17	339,00 €	DCN650P2-QW	18	622,00 €	DDF5110500	134	1.133,00 €	DNBDA1538SZ	135	95,77 €
D27113-QS	57	586,00 €	DCF620NT-XJ	21	214,00 €	DCN660D2-QW	18	457,00 €	DDF5150500	134	94,76 €	DNBDA1545GZ	135	38,10 €
D27300-QS	62	1.812,00 €	DCF620P2K-QW	17	403,00 €	DCN692P2-QW	18	860,00 €	DDF5150550	134	92,70 €	DNBDA1550GZ	135	44,28 €
D28715-QS	49	354,00 €	DCF622NT-XJ	21	247,00 €	DCN701D2-QW	18	429,00 €	DDF5260010	134	64,89 €	DNBDA1550SZ	135	122,55 €
D28730-QS	49	231,00 €	DCF622P2-QW	17	468,00 €	DCN701N-XJ	23	268,00 €	DDF6510015	134	42,00 €	DNBDA1564GZ	135	49,43 €
DCB090-XJ	25	31,00 €	DCF680G2-QW	12	139,00 €	DCN8901015	136	25,75 €	DDF6510017	134	96,50 €	DNBHL2315Z	135	12,61 €
DCB104-QW	33	231,00 €	DCF801D2-QW	12	199,00 €	DCN8901020	136	27,81 €	DDF6510020	134	45,76 €	DNBHL2318Z	135	12,61 €
DCB115P2-QW	32	300,00 €	DCF801N-XJ	13	117,00 €	DCN8901025	136	30,89 €	DDF6510022	134	107,00 €	DNBHL2325Z	135	8,93 €
DCB115-QW	33	53,00 €	DCF809L2T-QW	16	339,00 €	DCN8901030	136	34,40 €	DDF6510025	134	49,26 €	DNBSB1625S316Z	135	59,47 €
DCB118-QW	33	85,00 €	DCF880M2-QW	17	430,00 €	DCN8901035	136	38,00 €	DDF6510027	134	115,76 €	DNBSB1625Z	135	12,26 €
DCB118X3-QW	32	590,00 €	DCF880N-XJ	20	139,00 €	DCN8901040	136	41,19 €	DDF6510030	134	56,26 €	DNBSB1632Z	135	8,24 €
DCB119-XJ	33	74,00 €	DCF887D2-QW	16	289,00 €	DCN8901045	136	24,60 €	DDF6510035	134	57,92 €	DNBSB1638Z	135	8,65 €
DCB124-XJ	32	48,00 €	DCF887NT-XJ	20	171,00 €	DCN8901050	136	26,36 €	DDF6510040	134	58,00 €	DNBSB1645Z	135	10,81 €
DCB132-QW	33	113,00 €	DCF887P2-QW	16	418,00 €	DCN8901055	136	29,30 €	DDF6710016	134	18,54 €	DNBSB1650S316Z	135	62,72 €
DCB132T2-QW	32	371,00 €	DCF894NT-XJ	20	247,00 €	DCN8901057	136	36,46 €	DDF6710020	134	22,66 €	DNBSB1650Z	135	11,33 €
DCB183-XJ	32	70,00 €	DCF894P2-QW	17	483,00 €	DCN8901-XJ	136	128,73 €	DDF6720050	134	38,11 €	DNBSB1664Z	135	12,98 €
DCB184B-XJ	32	134,00 €	DCF897NT-XJ	20	279,00 €	DCN8902015	136	49,33 €	DDF6750000	134	14,42 €	DNBT1820GZ	135	6,38 €
DCB184-XJ	32	113,00 €	DCF899HNT-XJ	20	279,00 €	DCN8902020	136	50,77 €	DDF6750050	134	10,30 €	DNBT1825GZ	135	7,03 €
DCB189-XJ	32	96,00 €	DCF899P2-QW	17	543,00 €	DCN8902025	136	55,80 €	DDF6755004	134	6,00 €	DNBT1830GZ	135	9,17 €
DCB500-QS	25	75,00 €	DCF902D2K-QW	12	235,00 €	DCN8902-XJ	136	50,98 €	DDF6755402	134	35,00 €	DNBT1835GZ	135	9,73 €
DCB546-XJ	32	171,00 €	DCFS950N-XJ	22	590,00 €	DCN8903013	136	46,34 €	DDF6755404	134	24,00 €	DNBT1835SZ	135	35,68 €
DCB547-XJ	32	214,00 €	DCFS950P2-QW	18	752,00 €	DCN8903017	136	51,49 €	DDF6755406	134	29,00 €	DNBT1840GZ	135	11,33 €
DCB548-XJ	32	268,00 €	DCG200NT-XJ	30	522,00 €	DCN8903022	136	54,58 €	DDF6770000	134	20,09 €	DNBT1850GZ	135	12,98 €
DCC018N-XJ	23	149,00 €	DCG200T2-QW	28	913,00 €	DCN8903027	136	58,70 €	DE0714G-XJ	71	13,00 €	DNBT1850SZ	135	54,07 €
DCC1054N-XJ	31	322,00 €	DCG405NT-XJ	21	214,00 €	DCN8903032	136	61,79 €	DE0730G-XJ	71	19,00 €	DNDL50Z	136	18,40 €
DCC1054T2-QW	29	537,00 €	DCG406N-XJ	21	199,00 €	DCN8903038	136	66,94 €	DE0730-XJ	71	19,00 €	DNPT2863G12Z	136	59,09 €
DCD240N-XJ	30	430,00 €	DCG412M2-QW	17	430,00 €	DCN8903043	136	50,36 €	DE0731-XJ	71	52,00 €	DNPT2863Z	136	47,29 €
DCD240X2-QW	27	752,00 €	DCG412N-XJ</											

Referencia	Página	Tarifa	Referencia	Página	Tarifa	Referencia	Página	Tarifa	Referencia	Página	Tarifa	Referencia	Página	Tarifa
DNPT31R90G12Z	136	94,58 €	DT2056-QZ	118	19,25 €	DT2290-QZ	117	18,31 €	DT3105-QZ	127	8,19 €	DT3598-QZ	125	25,40 €
DNPT31R90Z	136	82,78 €	DT2057-QZ	116	10,73 €	DT2290-QZ	144	18,31 €	DT3106-QZ	127	8,19 €	DT3610-QZ	129	10,97 €
DNW28R50E	135	36,77 €	DT2058-QZ	117	10,73 €	DT2292-QZ	117	18,31 €	DT3107-QZ	127	8,19 €	DT3611-QZ	129	12,98 €
DNW28R75E	135	42,02 €	DT2059-QZ	118	18,85 €	DT2292-QZ	144	18,31 €	DT3108-QZ	127	8,19 €	DT3612-QZ	129	31,91 €
DNW3190G12E	135	73,53 €	DT2061-QZ	116	5,40 €	DT2294-QZ	118	18,31 €	DT3111-QZ	127	18,44 €	DT3620-QZ	129	5,02 €
DNW31R75E	135	50,42 €	DT20650-QZ	77	10,00 €	DT2294-QZ	144	18,31 €	DT3112-QZ	127	17,33 €	DT3621-QZ	129	8,96 €
DNW31R90E	135	52,52 €	DT20651-QZ	77	25,00 €	DT2296-QZ	115	30,26 €	DT3113-QZ	127	17,16 €	DT3622-QZ	129	10,75 €
DPC10QTC-QS	65	268,00 €	DT20652-QZ	77	28,00 €	DT2296-QZ	144	30,26 €	DT3115-QZ	127	14,48 €	DT3628-QZ	126	9,41 €
DPC16PS-QS	65	375,00 €	DT20653-QZ	77	15,00 €	DT2300L-QZ	119	22,87 €	DT3116-QZ	127	14,48 €	DT3629-QZ	126	19,44 €
DPC6MRC-QS	65	160,00 €	DT20654-QZ	77	12,00 €	DT2301L-QZ	119	20,09 €	DT3117-QZ	127	14,48 €	DT3661-QZ	126	13,59 €
DPN1664PP-XJ	64	139,00 €	DT20655-QZ	77	15,00 €	DT2307L-QZ	119	29,34 €	DT3118-QZ	127	14,48 €	DT3662-QZ	126	13,59 €
DPN1850PP-XJ	64	113,00 €	DT20656-QZ	77	19,00 €	DT2308L-QZ	119	27,68 €	DT3121-QZ	127	10,59 €	DT3663-QZ	126	13,59 €
DPN2330-XJ	64	156,00 €	DT20660-QZ	77	40,00 €	DT2314L-QZ	119	36,20 €	DT3122-QZ	127	9,97 €	DT3664-QZ	126	13,59 €
DPN75C-XJ	64	440,00 €	DT20662-QZ	77	26,00 €	DT2315L-QZ	119	14,45 €	DT3123-QZ	127	9,97 €	DT3666-QZ	126	36,66 €
DPN9033-XJ	64	300,00 €	DT20663-QZ	77	25,00 €	DT2316L-QZ	119	39,85 €	DT3125-QZ	127	9,97 €	DT3667-QZ	126	36,66 €
DPN90C-XJ	64	500,00 €	DT20665-QZ	77	33,00 €	DT2332-QZ	120	11,83 €	DT3126-QZ	127	9,97 €	DT3668-QZ	126	36,66 €
DPS8016-XJ	64	106,00 €	DT20666-QZ	77	20,00 €	DT2333-QZ	120	16,35 €	DT3127-QZ	127	9,19 €	DT3701-QZ	132	13,00 €
DPSB2IN1-XJ	64	85,00 €	DT20667-QZ	77	14,00 €	DT2348-QZ	119	22,49 €	DT3128-QZ	127	9,19 €	DT3702-QZ	132	21,13 €
DPSX38-XJ	64	96,00 €	DT20668-QZ	77	18,00 €	DT2349-QZ	119	33,72 €	DT3131-QZ	127	22,00 €	DT3703-QZ	132	15,45 €
DST8006Z	136	5,36 €	DT20671-QZ	77	28,00 €	DT2350-QZ	119	32,61 €	DT3132-QZ	127	20,72 €	DT3711-QZ	132	20,00 €
DST8008Z	136	5,77 €	DT20676-QZ	77	15,00 €	DT2352-QZ	120	25,93 €	DT3133-QZ	127	20,72 €	DT3712-QZ	132	27,27 €
DST8010Z	136	6,30 €	DT20700-QZ	123	9,15 €	DT2353-QZ	119	28,71 €	DT3135-QZ	127	20,72 €	DT3713-QZ	132	18,97 €
DST8012Z	136	7,35 €	DT20701-QZ	122	13,41 €	DT2354-QZ	119	28,71 €	DT3136-QZ	127	20,72 €	DT3714-QZ	133	13,79 €
DST8014Z	136	8,19 €	DT20702-QZ	122	32,26 €	DT2355-QZ	119	33,19 €	DT3137-QZ	127	18,88 €	DT3715-QZ	133	32,26 €
DST8016Z	136	4,73 €	DT20703-QZ	122	12,90 €	DT2356-QZ	119	10,58 €	DT3138-QZ	127	18,88 €	DT3721-QZ	132	30,00 €
DSTSX12Z	136	6,71 €	DT20704-QZ	122	15,84 €	DT2359-QZ	119	25,30 €	DT3211-QZ	127	45,34 €	DT3722-QZ	132	44,39 €
DSTSX15Z	136	8,60 €	DT20705-QZ	122	18,31 €	DT2361-QZ	119	19,18 €	DT3212-QZ	127	38,38 €	DT3731-QZ	132	40,00 €
DSTSX22Z	136	11,55 €	DT20706-QZ	122	10,63 €	DT2384-QZ	119	19,18 €	DT3213-QZ	127	30,66 €	DT3732-QZ	132	57,84 €
DSTSX25Z	136	9,45 €	DT20707-QZ	122	28,42 €	DT2385-QZ	119	19,18 €	DT3255-QZ	128	3,48 €	DT3733-XJ	133	74,23 €
DSTSX35SE	136	66,82 €	DT20708-QZ	122	17,08 €	DT2387-QZ	119	28,71 €	DT3256-QZ	128	3,48 €	DT3734-XJ	133	74,23 €
DSTSX35Z	136	21,01 €	DT20709-QZ	122	23,53 €	DT2400-QZ	120	431,66 €	DT3257-QZ	128	3,48 €	DT3735-XJ	132	28,51 €
DT0109-QZ	142	50,36 €	DT20710-QZ	122	19,75 €	DT2402-QZ	120	26,96 €	DT3265-QZ	128	4,31 €	DT3736-XJ	132	35,63 €
DT1090-QZ	112	95,43 €	DT20711-QZ	122	17,57 €	DT2404-QZ	120	22,62 €	DT3266-QZ	128	4,31 €	DT3740-XJ	132	39,32 €
DT1090-QZ	112	95,43 €	DT20712-QZ	122	11,41 €	DT2406-QZ	120	35,96 €	DT3267-QZ	128	4,31 €	DT3741-XJ	132	43,62 €
DT1094-QZ	114	5,62 €	DT20713-QZ	123	34,02 €	DT2407L-QZ	119	24,57 €	DT3268-QZ	128	4,31 €	DT3743-XJ	132	82,18 €
DT1095-QZ	114	5,62 €	DT20714-QZ	123	6,39 €	DT2408L-QZ	119	32,61 €	DT3292-QZ	128	3,48 €	DT3752-QZ	133	253,24 €
DT1306-QZ	128	56,64 €	DT20715-QZ	123	52,33 €	DT2409L-QZ	119	46,76 €	DT3293-QZ	128	3,48 €	DT3758-QZ	132	61,88 €
DT1471-QZ	114	56,64 €	DT20716-QZ	123	5,80 €	DT2416-QZ	120	25,23 €	DT3294-QZ	128	3,48 €	DT3761-XJ	132	67,23 €
DT1472-QZ	114	61,79 €	DT20717-QZ	123	23,60 €	DT2417-QZ	120	21,11 €	DT3295-QZ	128	3,48 €	DT3795-QZ	133	50,63 €
DT1473-QZ	114	113,28 €	DT20718-QZ	123	29,39 €	DT2420-QZ	120	42,38 €	DT3299-QZ	126	13,59 €	DT3796-QZ	133	84,43 €
DT1474-QZ	114	195,67 €	DT20719-QZ	123	22,80 €	DT2421-QZ	120	57,91 €	DT3301-QZ	126	20,72 €	DT3797-QZ	133	90,05 €
DT1475-QZ	114	257,46 €	DT20724-QZ	116	6,81 €	DT2422-QZ	120	80,68 €	DT3302-QZ	126	20,05 €	DT3839-QZ	107	79,46 €
DT1668-QZ	114	23,69 €	DT2075-QZ	116	10,56 €	DT2426-QZ	120	53,50 €	DT3303-QZ	126	19,44 €	DT3844-QZ	107	73,35 €
DT1911-QZ	112	73,00 €	DT2076-QZ	116	16,30 €	DT2432-QZ	120	24,82 €	DT3304-QZ	126	19,44 €	DT3848-QZ	107	15,94 €
DT1914-QZ	112	97,27 €	DT2077-QZ	116	8,52 €	DT2440L-QZ	120	39,66 €	DT3305-QZ	126	19,44 €	DT3887-QZ	106	124,63 €
DT1916-QZ	114	156,74 €	DT2080-QZ	116	27,02 €	DT2440L-QZ	144	39,66 €	DT3307-QZ	126	19,44 €	DT3888-QZ	106	135,05 €
DT1921-QZ	114	216,33 €	DT2081-QZ	116	11,86 €	DT2441L-QZ	120	70,65 €	DT3309-QZ	128	4,31 €	DT3889-QZ	106	140,24 €
DT1922-QZ	114	237,97 €	DT2083-QZ	117	3,63 €	DT2441L-QZ	144	70,65 €	DT3310-QZ	128	4,31 €	DT3892-QZ	106	155,85 €
DT1923-QZ	112	64,86 €	DT2084-QZ	118	23,33 €	DT2443L-QZ	120	52,46 €	DT3312-QZ	126	17,21 €	DT3894-QZ	106	192,19 €
DT1926-QZ	114	205,51 €	DT2085-QZ	117	15,16 €	DT2443L-QZ	144	52,46 €	DT3314-QZ	126	11,42 €	DT3896-QZ	106	228,48 €
DT1927-QZ	114	237,97 €	DT2101-QZ	118	18,17 €	DT2446-QZ	120	33,88 €	DT3315-QZ	126	11,42 €	DT3901-QZ	122	14,82 €
DT1930-QZ	111	13,40 €	DT2102-QZ	118	9,36 €	DT2446-QZ	145	33,88 €	DT3316-QZ	126	10,81 €	DT3905-QZ	122	6,80 €
DT1931-QZ	111	14,83 €	DT2103-QZ	118	18,85 €	DT2970-QZ	121	49,51 €	DT3318-QZ	126	10,81 €	DT3906-QZ	122	13,59 €
DT1932-QZ	111	16,99 €	DT2150-QZ	117	7,99 €	DT2971-QZ	121	36,88 €	DT3342-QZ	127	5,91 €	DT3931-QZ	128	83,99 €
DT1933-QZ	111	16,99 €	DT2154-QZ	117	7,99 €	DT2972-QZ	121	91,69 €	DT3343-QZ	127	5,35 €	DT3932-QZ	128	92,24 €
DT1936-QZ	111	17,87 €	DT2156-QZ	117	7,99 €	DT2973-QZ	121	67,34 €	DT3351-QZ	127	7,80 €	DT40206-QZ	132	20,39 €
DT1938-QZ	111	20,92 €	DT2160-QZ	117	7,72 €	DT2974-QZ	121	89,68 €	DT3354-QZ	127	4,13 €	DT40207-QZ	132	23,17 €
DT1940-QZ	111	21,93 €	DT2161-QZ	117	7,72 €	DT2975-QZ	121	97,53 €	DT3362-QZ	126	10,81 €	DT40251-QZ	132	14,42 €
DT1941-QZ	111	20,39 €	DT2162-QZ	117	7,72 €	DT2976-QZ	121	133,43 €	DT3364-QZ	126	11,31 €	DT40252-QZ	132	18,43 €
DT1942-QZ	111	21,44 €	DT2163-QZ	117	10,85 €	DT2977-QZ	121	107,44 €	DT3365-QZ	126	11,31 €	DT40255-QZ	132	36,04 €
DT1943-QZ	111	22,45 €	DT2164-QZ	116	8,41 €	DT2979-QZ	121	85,95 €	DT3366-QZ	126	11,31 €	DT40257-QZ	132	132,85 €
DT1945-QZ	111	22,94 €	DT2165-QZ	116	7,49 €	DT3011-QZ	124	12,70 €	DT3367-QZ	126	10,59 €	DT40260-QZ	133	92,68 €
DT1946-QZ	111	20,85 €	DT2166-QZ	116	6,81 €	DT3012-QZ	124	9,63 €	DT3376-QZ	126	9,41 €	DT4026-QZ	112	47,30 €
DT1952-QZ	112	18,97 €	DT2167-QZ	116	19,02 €	DT3014-QZ	124	8,58 €	DT3377-QZ	126	9,41 €	DT4033-QZ	112	57,82 €
DT1953-QZ	112	19,35 €	DT2168-QZ	116	8,07 €	DT3015-QZ	124	8,74 €	DT3378-QZ	126	9,41 €	DT4036-QZ	112	72,57 €
DT1954-QZ	111	21,83 €	DT2169-QZ	116	14,99 €	DT3017-QZ	124	9,19 €	DT3385-QZ	129	17,65 €	DT4057-QZ	112	56,58 €
DT1955-QZ	111	27,10 €	DT2201-QZ	118	22,15 €	DT3030-QZ	124	18,83 €	DT3450-QZ	130	6,64 €	DT4063-QZ	112	61,30 €
DT1956-QZ	112	27,29 €	DT2205-QZ	115	13,74 €	DT3031-QZ	124	18,83 €	DT3480-QZ	129	4,51 €	DT4064-QZ	111	66,41 €
DT1957-QZ	112	29,87 €	DT2207-QZ	115	13,74 €	DT3032-QZ	124	18,83 €	DT3489-QZ	129	10,25 €	DT4067-QZ	111	79,96 €
DT1958-QZ	112	33,47 €	DT2209-QZ	115	13,68 €	DT3033-QZ	124	15,04 €	DT3492-QZ	129	10,81 €	DT4087-QZ	112	77,93 €
DT1959-QZ	112	36,04 €	DT2210-QZ	115	46,95 €	DT3034-QZ	124	15,04 €	DT3500-QZ	129	10,92 €	DT4092-QZ	112	77,18 €
DT1960-QZ	112	38,10 €	DT2211-QZ	115	11,25 €	DT3035-QZ	124	15,04 €	DT3501-QZ	129	22,50 €	DT4094-QZ	112	80,51 €
DT1961-QZ	112	40,16 €	DT2212-QZ	115	41,10 €	DT3090-QZ	125	5,85 €	DT3502-QZ	129	14,38 €	DT4097-QZ	112	93,61 €
DT20420-QZ	112	9,50 €	DT2213-QZ	115	13,22 €	DT3091-QZ	125	5,57 €	DT3506-QZ	130	8,12 €	DT4202-QZ	113	81,23 €
DT20421-QZ	114	48,00 €	DT2214-QZ	115	43,20 €	DT3092-QZ	125	5,57 €	DT3507-QZ	130	9,14 €	DT4226-QZ	113	80,51 €
DT2048-QZ	116	14,99 €	DT2216-QZ	115	12,94 €	DT3093-QZ	125	5,35 €	DT3559-QZ	129	16,48 €	DT4260-QZ	113	107,3

Referencia	Página	Tarifa	Referencia	Página	Tarifa	Referencia	Página	Tarifa	Referencia	Página	Tarifa	Referencia	Página	Tarifa
DT4286-QZ	113	99,62 €	DT4590-QZ	101	56,73 €	DT5034-QZ	97	2,88 €	DT5563-QZ	97	119,12 €	DT60847-QZ	94	186,67 €
DT4287-QZ	113	122,10 €	DT4592-QZ	101	14,62 €	DT5035-QZ	97	2,98 €	DT5921-QZ	99	32,36 €	DT6502-QZ	86	1,46 €
DT4288-QZ	113	129,15 €	DT4600-QZ	101	11,19 €	DT5036-QZ	97	3,08 €	DT5921-QZ	138	32,36 €	DT6504-QZ	86	1,27 €
DT4290-QZ	113	145,23 €	DT4602-QZ	101	11,53 €	DT5037-QZ	97	3,19 €	DT5922-QZ	99	26,01 €	DT6505-QZ	86	1,41 €
DT4291-QZ	113	167,41 €	DT4604-QZ	101	11,81 €	DT5038-QZ	97	3,29 €	DT5922-QZ	138	26,01 €	DT6506-QZ	86	1,51 €
DT4301-QZ	113	90,12 €	DT4606-QZ	101	12,75 €	DT5039-QZ	97	3,29 €	DT5923-QZ	99	60,10 €	DT6507-QZ	86	1,60 €
DT4305-QZ	113	122,76 €	DT4608-QZ	101	13,37 €	DT5040-QZ	97	3,29 €	DT5923-QZ	138	60,10 €	DT6508-QZ	86	1,71 €
DT4310-QZ	113	73,11 €	DT4610-QZ	101	14,60 €	DT5041-QZ	97	3,44 €	DT5929-QZ	99	126,89 €	DT6509-QZ	86	1,90 €
DT4311-QZ	113	73,11 €	DT4612-QZ	101	16,49 €	DT5042-QZ	97	3,54 €	DT5929-QZ	138	126,89 €	DT6510-QZ	86	2,05 €
DT4320-QZ	113	79,41 €	DT4614-QZ	101	18,44 €	DT5043-QZ	97	2,26 €	DT5930-QZ	137	70,00 €	DT6515-QZ	87	3,84 €
DT4321-QZ	113	79,50 €	DT4615-QZ	101	20,33 €	DT5044-QZ	97	2,42 €	DT60000-QZ	88	4,84 €	DT6516-QZ	87	3,84 €
DT4322-QZ	113	96,19 €	DT4616-QZ	101	22,84 €	DT5045-QZ	97	2,83 €	DT60001-QZ	88	4,86 €	DT6517-QZ	87	4,73 €
DT4324-QZ	113	104,93 €	DT4618-QZ	101	26,01 €	DT5046-QZ	97	3,08 €	DT60003-QZ	88	5,05 €	DT6518-QZ	87	4,73 €
DT4330-QZ	113	97,88 €	DT4620-QZ	101	36,15 €	DT5047-QZ	97	3,34 €	DT60004-QZ	88	5,36 €	DT6519-QZ	87	4,73 €
DT4331-QZ	113	109,99 €	DT4762-QZ	100	3,14 €	DT5048-QZ	97	3,49 €	DT60099-QZ	88	24,72 €	DT6520-QZ	87	4,95 €
DT4350-QZ	113	98,62 €	DT4763-QZ	100	2,90 €	DT5049-QZ	97	3,90 €	DT60230-QZ	93	144,18 €	DT6521-QZ	87	5,12 €
DT4351-QZ	113	112,81 €	DT4765-QZ	100	3,53 €	DT5050-QZ	97	4,27 €	DT60231-QZ	93	154,47 €	DT6522-QZ	87	5,35 €
DT4352-QZ	113	99,27 €	DT4766-QZ	100	3,53 €	DT5051-QZ	97	4,52 €	DT60232-QZ	93	195,67 €	DT6523-QZ	87	7,69 €
DT4353-QZ	113	130,34 €	DT4767-QZ	100	3,70 €	DT5052-QZ	97	4,93 €	DT60233-QZ	93	216,26 €	DT6524-QZ	87	6,07 €
DT4370-QZ	113	88,50 €	DT4768-QZ	100	3,91 €	DT5053-QZ	97	5,19 €	DT60234-QZ	93	247,16 €	DT6525-QZ	87	8,64 €
DT43901-QZ	130	0,93 €	DT4769-QZ	100	4,02 €	DT5054-QZ	97	5,96 €	DT60235-QZ	93	267,76 €	DT6526-QZ	87	11,48 €
DT43902-QZ	130	1,03 €	DT4770-QZ	100	4,43 €	DT5055-QZ	97	6,11 €	DT60302-QZ	88	12,73 €	DT6556-QZ	86	2,38 €
DT43903-QZ	130	0,98 €	DT4771-QZ	100	4,46 €	DT5056-QZ	97	6,99 €	DT60302-QZ	137	12,73 €	DT6557-QZ	86	2,48 €
DT43904-QZ	130	1,13 €	DT4772-QZ	100	4,80 €	DT5057-QZ	97	7,30 €	DT60330-QZ	95	23,11 €	DT6558-QZ	86	2,48 €
DT43905-QZ	130	1,03 €	DT4773-QZ	100	5,29 €	DT5058-QZ	97	8,42 €	DT60340-QZ	93	66,94 €	DT6560-QZ	86	2,72 €
DT43906-QZ	130	1,24 €	DT4774-QZ	100	5,63 €	DT5059-QZ	97	8,68 €	DT60341-QZ	93	72,09 €	DT6562-QZ	86	2,92 €
DT43909-QZ	130	4,12 €	DT4775-QZ	100	5,90 €	DT5060-QZ	97	9,86 €	DT60342-QZ	93	77,24 €	DT6563-QZ	86	3,02 €
DT43910-QZ	130	1,08 €	DT4776-QZ	100	6,34 €	DT5061-QZ	97	10,22 €	DT60343-QZ	93	82,39 €	DT6564-QZ	86	3,46 €
DT43911-QZ	130	1,18 €	DT4777-QZ	100	7,40 €	DT5062-QZ	97	10,63 €	DT6037-QZ	87	21,61 €	DT6566-QZ	86	5,45 €
DT43913-QZ	130	2,88 €	DT4778-QZ	100	7,45 €	DT5202-QZ	98	2,78 €	DT6038-QZ	87	22,84 €	DT6606-QZ	86	3,26 €
DT43916-QZ	130	1,70 €	DT4849-QZ	100	9,04 €	DT5203-QZ	98	2,88 €	DT6039-QZ	87	23,45 €	DT6608-QZ	86	3,36 €
DT43917-QZ	130	1,91 €	DT4871-QZ	100	10,20 €	DT5204-QZ	98	2,98 €	DT6040-QZ	87	24,12 €	DT6610-QZ	86	3,36 €
DT43918-QZ	130	2,73 €	DT4872-QZ	100	11,59 €	DT5205-QZ	98	3,08 €	DT6041-QZ	87	28,41 €	DT6612-QZ	86	3,46 €
DT43919-QZ	130	4,36 €	DT4873-QZ	100	14,01 €	DT5206-QZ	98	3,08 €	DT6042-QZ	87	29,02 €	DT6671-XJ	86	1,96 €
DT43931-QZ	131	1,44 €	DT4874-QZ	100	17,10 €	DT5208-QZ	98	3,19 €	DT6043-QZ	87	32,14 €	DT6672-XJ	86	2,16 €
DT43932-QZ	131	1,51 €	DT4875-QZ	100	22,50 €	DT5209-QZ	98	3,19 €	DT6044-QZ	87	35,82 €	DT6673-XJ	86	2,57 €
DT43935-QZ	131	1,49 €	DT4876-QZ	100	25,92 €	DT5211-QZ	98	2,01 €	DT6045-QZ	87	42,00 €	DT6675-XJ	86	2,57 €
DT43936-QZ	131	1,57 €	DT4877-QZ	100	31,05 €	DT5212-QZ	98	2,16 €	DT6046-QZ	87	114,79 €	DT6676-XJ	86	3,09 €
DT43939-QZ	131	3,71 €	DT4900-QZ	98	3,46 €	DT5214-QZ	98	2,26 €	DT6046-QZ	144	114,79 €	DT6677-XJ	86	3,30 €
DT43940-QZ	131	1,75 €	DT4901-QZ	98	3,46 €	DT5215-QZ	98	2,51 €	DT6047-QZ	87	8,91 €	DT6678-XJ	86	3,40 €
DT43941-QZ	131	1,96 €	DT4902-QZ	98	4,52 €	DT5216-QZ	98	2,62 €	DT60701-QZ	96	10,26 €	DT6680-XJ	86	3,60 €
DT43942-QZ	131	2,88 €	DT4903-QZ	98	4,91 €	DT5217-QZ	98	2,88 €	DT60702-QZ	96	13,01 €	DT6681-XJ	86	3,71 €
DT43943-QZ	131	3,14 €	DT4904-QZ	98	5,26 €	DT5218-QZ	98	3,19 €	DT60703-QZ	96	10,26 €	DT6682-XJ	86	3,81 €
DT43946-QZ	131	2,88 €	DT4905-QZ	98	3,02 €	DT5219-QZ	98	4,01 €	DT60704-QZ	96	11,43 €	DT6683-XJ	86	4,22 €
DT43947-QZ	131	3,71 €	DT4906-QZ	98	3,36 €	DT5220-QZ	98	4,88 €	DT60705-QZ	96	20,60 €	DT6684-XJ	86	4,33 €
DT4394-QZ	114	36,04 €	DT4907-QZ	98	3,80 €	DT5221-QZ	98	5,45 €	DT60809-QZ	94	70,20 €	DT6685-XJ	86	4,63 €
DT4395-QZ	114	28,84 €	DT4908-QZ	98	4,24 €	DT5222-QZ	98	6,48 €	DT60810-QZ	94	78,80 €	DT6686-XJ	86	4,94 €
DT4503-QZ	100	1,56 €	DT4909-QZ	98	4,82 €	DT5224-QZ	98	7,76 €	DT60811-QZ	94	70,86 €	DT6687-XJ	86	5,25 €
DT4504-QZ	100	1,61 €	DT4911-QZ	98	5,26 €	DT5226-QZ	98	9,04 €	DT60812-QZ	94	81,51 €	DT6688-XJ	86	5,46 €
DT4505-QZ	100	1,61 €	DT4912-QZ	98	7,44 €	DT5227-QZ	98	9,76 €	DT60813-QZ	94	54,32 €	DT6689-XJ	86	5,66 €
DT4506-QZ	100	1,73 €	DT4913-QZ	98	8,56 €	DT5228-QZ	98	18,75 €	DT60814-QZ	94	82,18 €	DT6690-XJ	86	7,21 €
DT4507-QZ	100	1,84 €	DT4914-QZ	98	11,14 €	DT5229-QZ	98	22,81 €	DT60815-QZ	94	75,49 €	DT6691-XJ	86	8,03 €
DT4508-QZ	100	2,06 €	DT4916-QZ	98	13,87 €	DT5230-QZ	98	23,99 €	DT60816-QZ	94	70,86 €	DT6692-XJ	86	8,75 €
DT4509-QZ	100	2,34 €	DT4951-QZ	103	36,71 €	DT5535-QZ	97	8,69 €	DT60817-QZ	94	83,44 €	DT6693-XJ	86	9,78 €
DT4510-QZ	100	2,62 €	DT4952-QZ	103	43,05 €	DT5536-QZ	97	11,20 €	DT60818-QZ	94	113,22 €	DT6708-QZ	86	5,26 €
DT4511-QZ	100	3,46 €	DT4956-QZ	98	22,58 €	DT5537-QZ	97	11,20 €	DT60819-QZ	94	76,16 €	DT6710-QZ	86	5,79 €
DT4512-QZ	100	3,73 €	DT4956-QZ	137	22,58 €	DT5538-QZ	97	11,91 €	DT60820-QZ	94	85,42 €	DT6712-QZ	86	6,14 €
DT4513-QZ	100	4,23 €	DT4958-QZ	98	2,87 €	DT5539-QZ	97	13,24 €	DT60821-QZ	94	123,09 €	DT6714-QZ	86	7,44 €
DT4514-QZ	100	4,51 €	DT4959-QZ	98	2,87 €	DT5540-QZ	97	15,12 €	DT60822-QZ	94	76,16 €	DT6716-QZ	86	8,67 €
DT4516-QZ	100	5,74 €	DT4963-QZ	98	6,53 €	DT5541-QZ	97	15,12 €	DT60823-QZ	94	97,33 €	DT6718-QZ	86	9,88 €
DT4518-QZ	100	6,24 €	DT4968-QZ	98	50,00 €	DT5542-QZ	97	15,71 €	DT60824-QZ	94	82,18 €	DT6720-QZ	86	11,14 €
DT4520-QZ	100	7,02 €	DT4968-QZ	137	50,00 €	DT5543-QZ	97	16,32 €	DT60825-QZ	94	100,64 €	DT6743-QZ	92	63,04 €
DT4535-QZ	100	7,84 €	DT50000-QZ	99	5,41 €	DT5544-QZ	97	20,63 €	DT60826-QZ	94	141,62 €	DT6744-QZ	92	64,85 €
DT4535-QZ	138	7,84 €	DT50001-QZ	99	5,41 €	DT5545-QZ	97	21,57 €	DT60827-QZ	94	68,21 €	DT6745-QZ	92	86,47 €
DT4541-QZ	101	16,80 €	DT50002-QZ	99	5,41 €	DT5546-QZ	97	22,62 €	DT60828-QZ	94	104,01 €	DT6746-QZ	92	91,99 €
DT4543-QZ	101	19,42 €	DT50003-QZ	99	5,41 €	DT5547-QZ	97	27,63 €	DT60829-QZ	94	83,11 €	DT6747-QZ	92	96,89 €
DT4575-QZ	101	14,90 €	DT50004-QZ	99	5,95 €	DT5548-QZ	97	31,05 €	DT60830-QZ	94	108,58 €	DT6748-QZ	92	118,51 €
DT4576-QZ	101	16,02 €	DT50005-QZ	99	5,95 €	DT5549-QZ	97	32,43 €	DT60831-QZ	94	130,48 €	DT6750-QZ	92	59,67 €
DT4577-QZ	101	18,61 €	DT50006-QZ	99	6,49 €	DT5550-QZ	97	36,79 €	DT60832-QZ	94	80,74 €	DT6751-QZ	92	69,76 €
DT4578-QZ	101	19,85 €	DT50007-QZ	99	6,49 €	DT5551-QZ	97	40,92 €	DT60833-QZ	94	119,17 €	DT6753-QZ	92	11,15 €
DT4579-QZ	101	22,16 €	DT50008-QZ	99	6,49 €	DT5552-QZ	97	43,68 €	DT60834-QZ	94	102,63 €	DT6761-QZ	95	134,73 €
DT4580-QZ	101	24,12 €	DT50009-QZ	99	6,49 €	DT5553-QZ	97	47,59 €	DT60835-QZ	94	132,35 €	DT6762-QZ	95	153,43 €
DT4581-QZ	101	24,46 €	DT50011-QZ	99	7,03 €	DT5554-QZ	97	55,37 €	DT60836-QZ	94	187,94 €	DT6763-QZ	95	173,33 €
DT4582-QZ	101	26,37 €	DT50013-QZ	99	8,65 €	DT5555-QZ	97	61,60 €	DT60837-QZ	94	111,73 €	DT6764-QZ	95	198,26 €
DT4583-QZ	101	28,06 €	DT50016-QZ	99	10,81 €	DT5556-QZ	97	61,10 €	DT60838-QZ	94	141,62 €	DT6765-QZ	95	225,66 €
DT4584-QZ	101	28,68 €	DT50017-QZ	99	11,35 €	DT5557-QZ	97	72,96 €	DT60839-QZ	94	156,23 €	DT6770-QZ	95	71,15 €
DT4585-QZ	101	30,87 €	DT50018-QZ	99	11,89 €	DT5558-QZ	97	77,92 €	DT60840-QZ	94	132,30 €	DT6771-QZ	95	118,18 €
DT4586-QZ	101	32,11 €	DT50050-QZ	99	60,25 €	DT5559-QZ	97	81,50 €	DT6					

Referencia	Página	Tarifa	Referencia	Página	Tarifa	Referencia	Página	Tarifa	Referencia	Página	Tarifa	Referencia	Página	Tarifa
DT6802-QZ	95	14,83 €	DT71516-QZ	142	32,82 €	DT7515-QZ	109	16,20 €	DT8170L-QZ	105	24,40 €	DT8482-QZ	121	45,17 €
DT6803-QZ	95	18,65 €	DT71521-QZ	141	5,83 €	DT7520-QZ	108	10,45 €	DT8173L-QZ	105	24,40 €	DT8483-QZ	121	38,44 €
DT6804-QZ	95	48,75 €	DT71522-QZ	141	5,83 €	DT7522-QZ	109	11,00 €	DT8176L-QZ	105	24,40 €	DT8484-QZ	121	38,71 €
DT6805-QZ	95	25,37 €	DT71563-QZ	142	48,30 €	DT7523-QZ	109	9,50 €	DT8179L-QZ	105	24,40 €	DT8485-QZ	121	41,78 €
DT6806-QZ	95	26,64 €	DT71565-QZ	143	27,29 €	DT7524-QZ	109	8,70 €	DT8183L-QZ	105	29,17 €	DT8486-QZ	121	39,88 €
DT6808-QZ	96	31,54 €	DT71569-QZ	142	62,97 €	DT7525-QZ	109	6,50 €	DT8186L-QZ	105	29,17 €	DT8550-QZ	124	8,86 €
DT6809-QZ	96	36,84 €	DT7170-QZ	108	9,04 €	DT7530-QZ	110	3,14 €	DT8192L-QZ	105	33,68 €	DT8551-QZ	124	8,52 €
DT6810-QZ	95	115,04 €	DT7171-QZ	108	9,04 €	DT7532-QZ	110	3,24 €	DT8202L-QZ	105	42,69 €	DT8552-QZ	124	7,91 €
DT6811-QZ	96	25,86 €	DT7203-QZ	108	37,67 €	DT7533-QZ	110	3,24 €	DT8205L-QZ	105	42,69 €	DT8590-QZ	124	6,13 €
DT6812-QZ	96	27,03 €	DT7204-QZ	108	37,67 €	DT7535-QZ	110	3,55 €	DT8208L-QZ	105	42,69 €	DT8591-QZ	124	6,13 €
DT6818-QZ	96	34,91 €	DT7205-QZ	108	6,25 €	DT7536-QZ	110	3,81 €	DT8214L-QZ	105	48,79 €	DT8592-QZ	124	6,13 €
DT6824-QZ	95	31,51 €	DT7206-QZ	108	20,96 €	DT7537-QZ	110	3,81 €	DT8221L-QZ	105	48,79 €	DT8620-QZ	124	7,80 €
DT6826-QZ	95	45,94 €	DT7221-QZ	108	4,68 €	DT7538-QZ	110	4,38 €	DT8227L-QZ	105	48,79 €	DT8621-QZ	124	7,80 €
DT6830-QZ	103	77,37 €	DT7212-QZ	108	4,68 €	DT7540-QZ	110	5,66 €	DT8240L-QZ	105	55,16 €	DT8622-QZ	124	7,80 €
DT6834-QZ	95	42,41 €	DT7213-QZ	108	4,68 €	DT7541-QZ	110	6,69 €	DT8252L-QZ	105	60,99 €	DT8623-QZ	124	7,80 €
DT6837-QZ	95	129,65 €	DT7218-QZ	108	15,71 €	DT7546-QZ	110	6,08 €	DT8253-QZ	106	21,89 €	DT8907-QZ	91	7,08 €
DT6838-QZ	95	148,07 €	DT7225-QZ	108	11,69 €	DT7548-QZ	110	6,08 €	DT8254-QZ	106	22,62 €	DT8908-QZ	91	7,13 €
DT6888-QZ	96	26,62 €	DT7226-QZ	108	11,69 €	DT7549-QZ	110	6,38 €	DT8255-QZ	106	23,16 €	DT8909-QZ	91	9,63 €
DT6889-QZ	96	27,03 €	DT7227-QZ	108	11,69 €	DT7551-QZ	110	6,90 €	DT8256-QZ	106	23,88 €	DT8910-QZ	91	6,18 €
DT6927-QZ	96	39,93 €	DT7231-QZ	108	4,68 €	DT7552-QZ	110	7,41 €	DT8257-QZ	106	25,09 €	DT8911-QZ	91	7,00 €
DT6928-QZ	96	130,93 €	DT7232-QZ	108	4,68 €	DT7553-QZ	110	7,41 €	DT8258-QZ	106	25,86 €	DT8912-QZ	91	7,24 €
DT6929-QZ	96	39,93 €	DT7233-QZ	108	4,68 €	DT7554-QZ	110	7,52 €	DT8273L-QZ	105	147,06 €	DT8913-QZ	91	7,50 €
DT6932-QZ	96	53,66 €	DT7238-QZ	108	15,71 €	DT7556-QZ	110	7,62 €	DT8273L-QZ	145	147,06 €	DT8914-QZ	91	8,63 €
DT6934-QZ	96	119,73 €	DT7245-QZ	108	11,20 €	DT7557-QZ	110	7,83 €	DT8280-QZ	106	5,29 €	DT8915-QZ	91	10,14 €
DT6940-QZ	96	24,26 €	DT7246-QZ	108	11,20 €	DT7600-XJ	110	28,35 €	DT8281-QZ	106	15,87 €	DT8916-QZ	91	7,30 €
DT6942-QZ	96	25,20 €	DT7253-QZ	108	9,16 €	DT7601-XJ	110	28,35 €	DT8282-QZ	106	15,87 €	DT8917-QZ	91	9,92 €
DT6944-QZ	96	59,51 €	DT7254-QZ	108	9,16 €	DT7602-XJ	110	28,35 €	DT8284-QZ	106	20,94 €	DT8920-QZ	91	8,24 €
DT6952-QZ	86	6,14 €	DT7255-QZ	108	9,16 €	DT7603-XJ	110	28,35 €	DT8286-QZ	106	28,14 €	DT8922-QZ	91	7,74 €
DT6952-QZ	137	6,14 €	DT7256-QZ	108	9,16 €	DT7604-XJ	110	5,96 €	DT8288-QZ	106	18,55 €	DT8923-QZ	91	8,46 €
DT6953-QZ	96	34,74 €	DT7258-QZ	108	9,16 €	DT7605-XJ	110	5,96 €	DT83001-QZ	104	139,17 €	DT8924-QZ	91	9,92 €
DT6956-QZ	87	18,54 €	DT7259-QZ	108	9,16 €	DT7606-XJ	110	5,96 €	DT83001-QZ	145	139,17 €	DT8925-QZ	91	11,53 €
DT6956-QZ	137	18,54 €	DT7266-QZ	108	30,17 €	DT7607-XJ	110	5,96 €	DT83003-QZ	104	128,35 €	DT8926-QZ	91	12,97 €
DT6958-QZ	96	35,93 €	DT7267-QZ	108	30,17 €	DT7608-XJ	110	6,23 €	DT83003-QZ	145	128,35 €	DT8927-QZ	91	34,25 €
DT6978-QZ	96	33,61 €	DT7267-QZ	108	30,17 €	DT7609-XJ	110	6,23 €	DT83014-QZ	104	13,52 €	DT8928-QZ	91	9,92 €
DT6979-QZ	96	19,70 €	DT7268-QZ	108	30,17 €	DT7610-XJ	110	6,23 €	DT83016-QZ	104	13,52 €	DT8929-QZ	91	11,64 €
DT6984-QZ	96	22,03 €	DT7291-QZ	108	17,59 €	DT7612-XJ	110	70,59 €	DT83019-QZ	104	13,52 €	DT8930-QZ	91	12,75 €
DT7002-QZ	102	43,56 €	DT7292-QZ	108	17,65 €	DT7612-XJ	144	70,59 €	DT83020-QZ	104	13,52 €	DT8931-QZ	91	15,26 €
DT7005-QZ	103	37,88 €	DT7293-QZ	108	21,51 €	DT7701-QZ	109	6,84 €	DT83022-QZ	104	13,52 €	DT8932-QZ	91	34,53 €
DT7012-QZ	102	25,59 €	DT7296-QZ	108	17,76 €	DT7702-QZ	109	7,72 €	DT83025-QZ	104	14,32 €	DT8933-QZ	91	12,81 €
DT7017-QZ	103	49,85 €	DT7373-QZ	109	4,49 €	DT7915-QZ	141	25,76 €	DT83029-QZ	104	14,32 €	DT8934-QZ	91	14,82 €
DT7021-QZ	103	5,79 €	DT7379T-QZ	109	5,62 €	DT7918-QZ	144	40,37 €	DT83032-QZ	104	15,38 €	DT8935-QZ	91	15,42 €
DT7025-QZ	102	39,11 €	DT7380T-QZ	109	5,62 €	DT7919T-QZ	139	39,68 €	DT83035-QZ	104	16,18 €	DT8936-QZ	91	18,54 €
DT7030-QZ	103	18,14 €	DT7381T-QZ	109	5,62 €	DT7926-XJ	137	140,26 €	DT83038-QZ	104	16,18 €	DT8937-QZ	91	30,86 €
DT7040-QZ	102	27,13 €	DT7382T-QZ	109	5,62 €	DT7944S-QZ	141	15,45 €	DT83041-QZ	104	16,71 €	DT8938-QZ	91	16,31 €
DT7043-QZ	102	44,17 €	DT7383T-QZ	109	5,62 €	DT7965T-QZ	139	56,72 €	DT83044-QZ	104	17,77 €	DT8939-QZ	91	17,15 €
DT7044-QZ	102	58,60 €	DT7384T-QZ	109	5,62 €	DT7969M-QZ	141	192,00 €	DT83048-QZ	104	17,77 €	DT8940-QZ	91	19,72 €
DT7045-QZ	102	44,17 €	DT7386T-QZ	109	5,46 €	DT7969-QZ	141	16,00 €	DT83051-QZ	104	18,88 €	DT8941-QZ	91	19,43 €
DT7046-QZ	102	58,60 €	DT7387T-QZ	109	5,46 €	DT7981-QZ	142	54,07 €	DT83054-QZ	104	18,88 €	DT8942-QZ	91	31,75 €
DT70512T-QZ	139	14,29 €	DT7388T-QZ	109	5,46 €	DT7993T-QZ	109	5,46 €	DT83057-QZ	104	18,88 €	DT8950-QZ	92	55,52 €
DT70518T-QZ	139	14,71 €	DT7390T-QZ	109	6,57 €	DT7994T-QZ	109	5,46 €	DT83060-QZ	104	22,22 €	DT8955-QZ	92	56,53 €
DT70522T-QZ	139	12,44 €	DT7391T-QZ	109	6,57 €	DT7995T-QZ	109	5,46 €	DT83064-QZ	104	22,22 €	DT8956-QZ	92	65,16 €
DT70523TM-QZ	139	314,29 €	DT7392T-QZ	109	6,57 €	DT7997T-QZ	109	6,57 €	DT83067-QZ	104	22,22 €	DT8957-QZ	92	83,92 €
DT70523T-QZ	139	27,31 €	DT7393T-QZ	109	6,76 €	DT7998T-QZ	109	6,57 €	DT83070-QZ	104	22,22 €	DT8965-QZ	92	80,24 €
DT70535T-QZ	140	7,67 €	DT7394T-QZ	109	6,76 €	DT7999T-QZ	109	6,57 €	DT83073-QZ	104	22,22 €	DT8966-QZ	92	93,83 €
DT70536T-QZ	140	7,67 €	DT7395T-QZ	109	6,76 €	DT8087-QZ	95	31,16 €	DT83076-QZ	104	22,22 €	DT8967-QZ	92	95,01 €
DT70537T-QZ	140	7,67 €	DT7396T-QZ	109	6,76 €	DT8088-QZ	95	30,83 €	DT83079-QZ	104	22,22 €	DT8968-QZ	92	111,05 €
DT70538T-QZ	140	7,67 €	DT7397T-QZ	109	6,76 €	DT8090-QZ	95	94,14 €	DT83083-QZ	104	26,52 €	DT8969-QZ	92	120,90 €
DT70545T-QZ	140	33,52 €	DT7398T-QZ	109	6,76 €	DT8091-QZ	95	83,88 €	DT83086-QZ	104	26,52 €	DT8971-QZ	92	124,64 €
DT70547T-QZ	140	6,57 €	DT7399T-QZ	109	6,76 €	DT8101-QZ	106	18,44 €	DT83092-QZ	104	30,76 €	DT8972-QZ	92	141,89 €
DT70555T-QZ	140	13,25 €	DT7401-QZ	108	3,26 €	DT8102-QZ	106	22,84 €	DT83102-QZ	104	38,93 €	DT8976-QZ	92	67,23 €
DT70556T-QZ	140	12,87 €	DT7402-QZ	108	3,31 €	DT8108-QZ	106	21,51 €	DT83105-QZ	104	38,93 €	DT8976-QZ	137	67,23 €
DT70618T-QZ	139	12,08 €	DT7403-QZ	108	3,31 €	DT8109-QZ	106	6,24 €	DT83108-QZ	104	38,93 €	DT90002-QZ	128	24,56 €
DT70619T-QZ	139	33,98 €	DT7404-QZ	108	3,31 €	DT8114L-QZ	105	14,85 €	DT83114-QZ	104	44,50 €	DT90003-QZ	128	24,56 €
DT70621-QZ	139	45,83 €	DT7415-QZ	108	3,26 €	DT8116L-QZ	105	14,85 €	DT83121-QZ	104	44,50 €	DT90004-QZ	128	24,05 €
DT70702-QZ	142	21,01 €	DT7423-QZ	108	4,80 €	DT8119L-QZ	105	14,85 €	DT83127-QZ	104	44,50 €	DT90006-QZ	128	27,38 €
DT70709-QZ	143	19,00 €	DT7430-QZ	109	6,18 €	DT8120L-QZ	105	14,85 €	DT83140-QZ	104	50,07 €	DT90008-QZ	128	30,19 €
DT70710-QZ	137	37,16 €	DT7440-QZ	109	6,70 €	DT8122L-QZ	105	14,85 €	DT83152-QZ	104	55,64 €	DT90009-QZ	128	29,29 €
DT70710-QZ	142	37,16 €	DT7450-QZ	109	6,93 €	DT8125L-QZ	105	15,91 €	DT8401-XJ	99	38,88 €	DT90010-QZ	128	29,29 €
DT70711-QZ	142	42,01 €	DT7460-QZ	109	20,00 €	DT8129L-QZ	105	15,91 €	DT8403-XJ	99	48,31 €	DT90011-QZ	128	33,04 €
DT70712-QZ	143	37,29 €	DT7462-QZ	108	3,31 €	DT8132L-QZ	105	16,97 €	DT8406-XJ	99	62,10 €	DT90012-QZ	128	33,98 €
DT70716-QZ	143	25,75 €	DT7463-QZ	108	3,31 €	DT8135L-QZ	105	18,03 €	DT8461-QZ	122	38,60 €	DT90016-QZ	128	115,50 €
DT70730T-QZ	139	30,00 €	DT7464-QZ	108	3,31 €	DT8138L-QZ	105	18,03 €	DT8462-QZ	122	38,60 €	DT90016-QZ	145	115,50 €
DT70741T-QZ	140	78,78 €	DT7465-QZ	109	6,18 €	DT8141L-QZ	105	18,30 €	DT8470-QZ	121	55,46 €	DT90237-QZ	100	33,00 €
DT70742T-QZ	140	39,65 €	DT7466-QZ	109	6,70 €	DT8144L-QZ	105	19,36 €	DT8471-QZ	121	49,96 €	DT90237-QZ	138	33,00 €
DT70751-QZ	100	32,75 €	DT7467-QZ	109	6,93 €	DT8148L-QZ	105	19,36 €	DT8472-QZ	121	49,96 €	DT90238-QZ	100	80,00 €
DT70751-QZ	138	32,75 €	DT7500-QZ	109	3,80 €	DT8151L-QZ	105	20,68 €	DT8473-QZ	121	51,27 €	DT90238-QZ	138	

Referencia	Página	Tarifa	Referencia	Página	Tarifa	Referencia	Página	Tarifa	Referencia	Página	Tarifa	Referencia	Página	Tarifa
DT90244-QZ	101	17,65 €	DT9591-QZ	89	26,56 €	DT9837-QZ	90	58,64 €	DW733-QS	62	752,00 €	DWS5023-XJ	51	139,00 €
DT90245-QZ	101	24,55 €	DT9597-QZ	89	16,26 €	DT9839-QZ	90	58,64 €	DW738-QS	62	806,00 €	DWS5025-XJ	51	38,00 €
DT90247-QZ	99	80,79 €	DT9598-QZ	89	19,99 €	DT9841-QZ	90	64,27 €	DW743N-QS	60	967,00 €	DWS5026-XJ	51	70,00 €
DT90292-QZ	101	9,30 €	DT9599-QZ	89	28,68 €	DT99550-QZ	120	74,15 €	DW872-QS	49	537,00 €	DWS5029-XJ	51	30,00 €
DT90293-QZ	101	11,00 €	DT9600-QZ	89	29,97 €	DT99551-QZ	120	54,89 €	DW876-QS	62	1.021,00 €	DWS5031-XJ	56	48,00 €
DT90294-QZ	133	48,00 €	DT9602-QZ	89	23,73 €	DT99552-QZ	120	37,59 €	DWC410-QS	37	231,00 €	DWS520KT-QS	51	430,00 €
DT9500-QZ	89	7,69 €	DT9603-QZ	89	19,99 €	DT99553-QZ	120	29,14 €	DWD014S-QS	35	91,00 €	DWS774-QS	57	354,00 €
DT9501-QZ	89	9,03 €	DT9604-QZ	90	33,69 €	DT99554-QZ	120	24,30 €	DWD024KS-QS	36	94,00 €	DWS777-QS	57	537,00 €
DT9502-QZ	89	4,29 €	DT9605-QZ	90	37,87 €	DT99555-QZ	120	30,79 €	DWD024S-QS	36	89,00 €	DWS778-QS	57	645,00 €
DT9503-QZ	89	6,58 €	DT9609-QZ	90	26,90 €	DT99560-QZ	112	23,58 €	DWD112S-QS	35	124,00 €	DWS780-QS	57	1.006,00 €
DT9504-QZ	89	3,51 €	DT9610-QZ	90	39,32 €	DT99561-QZ	112	29,66 €	DWD221-QS	35	235,00 €	DWST1-70702	80	83,00 €
DT9505-QZ	89	4,13 €	DT9611-QZ	90	29,35 €	DT99562-QZ	112	24,30 €	DWD241-QS	35	278,00 €	DWST1-70703	79	39,00 €
DT9506-QZ	89	6,91 €	DT9612-QZ	90	30,29 €	DT99563-QZ	112	30,89 €	DWD522KS-QS	36	188,00 €	DWST1-70704	79	64,00 €
DT9507-QZ	89	11,36 €	DT9613-QZ	90	42,38 €	DT99564-QZ	112	37,90 €	DWD524KS-QS	36	203,00 €	DWST1-70705	79	51,00 €
DT9508-QZ	89	3,51 €	DT9615-QZ	90	33,69 €	DT99565-QZ	114	67,97 €	DWD530KS-QS	36	268,00 €	DWST1-70706	79	58,00 €
DT9509-QZ	89	4,13 €	DT9616-QZ	90	46,78 €	DT99567-QZ	114	85,98 €	DWE1622K-QS	35	1.118,00 €	DWST1-71195	80	45,00 €
DT9510-QZ	89	5,74 €	DT9618-QZ	90	48,01 €	DT99568-QZ	114	85,33 €	DWE305PK-QS	52	160,00 €	DWST1-71196	80	141,00 €
DT9511-QZ	89	9,25 €	DT9619-QZ	90	53,63 €	DT99570-QZ	114	115,11 €	DWE315KT-QS	50	204,00 €	DWST1-71228	79	28,00 €
DT9512-QZ	89	12,59 €	DT9625-QZ	89	8,80 €	DT99571-QZ	114	93,97 €	DWE315S-QS	50	139,00 €	DWST1-71229	80	58,00 €
DT9514-QZ	89	3,51 €	DT9630-QZ	88	2,14 €	DT99574-QZ	114	117,40 €	DWE398-QS	52	468,00 €	DWST1-72339	82	146,00 €
DT9515-QZ	89	4,13 €	DT9631-QZ	88	2,07 €	DT99576-QZ	114	150,12 €	DWE4016-QS	46	63,00 €	DWST1-72364	80	26,00 €
DT9516-QZ	89	6,13 €	DT9635-QZ	88	2,07 €	DT99583-QZ	128	5,60 €	DWE4056-QS	46	75,00 €	DWST1-73598	82	58,00 €
DT9517-QZ	89	8,19 €	DT9639-QZ	88	2,23 €	DT99584-QZ	128	5,60 €	DWE4057-QS	46	80,00 €	DWST1-75522	80	47,00 €
DT9518-QZ	89	20,08 €	DT9641-QZ	88	2,23 €	DT99585-QZ	128	5,60 €	DWE4156KD-QS	46	103,00 €	DWST1-75551	82	28,10 €
DT9519-QZ	89	3,79 €	DT9642-QZ	88	3,07 €	DT99591-QZ	121	108,13 €	DWE4156S-QS	46	80,00 €	DWST1-75552	82	58,50 €
DT9520-QZ	89	4,46 €	DT9644-QZ	88	2,50 €	DT99593-QZ	121	48,30 €	DWE4157-QS	46	80,00 €	DWST1-75650	82	26,90 €
DT9521-QZ	89	5,69 €	DT9645-QZ	88	3,29 €	DTM3022-QZ	125	6,15 €	DWE4203-QS	46	107,00 €	DWST1-75651	82	17,60 €
DT9522-QZ	89	9,80 €	DT9647-QZ	88	3,15 €	DTM3023-QZ	125	6,15 €	DWE4206-QS	46	107,00 €	DWST1-75652	82	29,25 €
DT9524-QZ	89	3,96 €	DT9648-QZ	88	3,68 €	DTM3025-QZ	125	6,15 €	DWE4207-QS	46	113,00 €	DWST1-75653	82	11,70 €
DT9525-QZ	89	4,46 €	DT9650-QZ	88	4,32 €	DTM3092-QZ	125	6,15 €	DWE4217-QS	46	135,00 €	DWST1-75654	81	47,00 €
DT9526-QZ	89	6,13 €	DT9651-QZ	88	4,52 €	DTM3093-QZ	125	6,15 €	DWE4227-QS	47	150,00 €	DWST1-75661	82	17,60 €
DT9527-QZ	89	8,58 €	DT9653-QZ	88	5,52 €	DTM3095-QZ	125	6,15 €	DWE4233-QS	47	139,00 €	DWST1-75662	82	5,85 €
DT9528-QZ	89	4,13 €	DT9654-QZ	88	7,79 €	DTM3103-QZ	125	7,38 €	DWE4237-QS	47	145,00 €	DWST1-75668	81	99,00 €
DT9529-QZ	89	4,46 €	DT9655-QZ	88	6,91 €	DTM3105-QZ	125	7,38 €	DWE4238-QS	47	150,00 €	DWST1-75694	81	104,00 €
DT9530-QZ	89	6,13 €	DT9656-QZ	88	11,87 €	DTM3107-QZ	125	7,38 €	DWE4246-QS	46	150,00 €	DWST1-75774	80	51,00 €
DT9531-QZ	89	8,41 €	DT9657-QZ	88	8,14 €	DTM3123-QZ	125	9,85 €	DWE4257-QS	47	193,00 €	DWST1-75799	80	80,00 €
DT9532-QZ	89	9,53 €	DT9658-QZ	88	14,34 €	DTM3125-QZ	125	9,85 €	DWE4277-QS	47	182,00 €	DWST1-79210	79	69,00 €
DT9533-QZ	89	15,65 €	DT9659-QZ	88	16,84 €	DTM3127-QZ	125	9,85 €	DWE4357-QS	47	214,00 €	DWST1-81042	81	223,00 €
DT9534-QZ	89	16,88 €	DT9660-QZ	88	19,67 €	DTM8551-QZ	125	18,47 €	DWE4369-QS	47	232,00 €	DWST1-81045	81	258,00 €
DT9536-QZ	89	6,13 €	DT9661-QZ	88	21,19 €	DTM8552-QZ	125	18,47 €	DWE4557-QS	47	188,00 €	DWST1-81333	81	129,00 €
DT9537-QZ	89	6,58 €	DT9662-QZ	88	1,76 €	DTM8556-QZ	125	9,85 €	DWE4579-QS	48	221,00 €	DWST81303-1	81	39,00 €
DT9539-QZ	89	4,29 €	DT9663-QZ	88	1,76 €	DTM8558-QZ	125	9,85 €	DWE4599-QS	48	247,00 €	DWST81690-1	79	74,00 €
DT9540-QZ	89	5,02 €	DT9664-QZ	88	2,07 €	DTM8560-QZ	125	7,38 €	DWE46150-XJ	48	70,00 €	DWST82968-1	79	45,00 €
DT9541-QZ	89	6,58 €	DT9680-QZ	91	37,65 €	DTM8562-QZ	125	7,38 €	DWE46225-XJ	48	81,00 €	DWST82990-1	80	70,00 €
DT9542-QZ	89	8,41 €	DT9681-QZ	91	47,22 €	DTM8621-QZ	125	9,85 €	DWE46229-XJ	48	124,00 €	DWST82991-1	80	64,00 €
DT9543-QZ	89	9,63 €	DT9682-QZ	91	40,71 €	DTM8622-QZ	125	9,85 €	DWE46484-QS	49	107,00 €	DWV9000-XJ	63	15,00 €
DT9544-QZ	89	11,81 €	DT9683-QZ	91	44,33 €	DTM8624-QZ	125	9,85 €	DWE490-QS	48	113,00 €	DWV901L-QS	62	392,00 €
DT9545-QZ	89	14,98 €	DT9684-QZ	91	47,22 €	DTM8655-QZ	125	9,85 €	DWE492-QS	48	117,00 €	DWV902M-QS	62	569,00 €
DT9546-QZ	89	24,33 €	DT9685-QZ	91	53,02 €	DTM8656-QZ	125	9,85 €	DWE492S-QS	48	128,00 €	DWV9110-XJ	63	10,00 €
DT9548-QZ	89	5,57 €	DT9686-QZ	91	44,33 €	DTM8659-QZ	125	18,47 €	DWE494-QS	48	139,00 €	DWV9120-XJ	63	10,00 €
DT9549-QZ	89	7,24 €	DT9687-QZ	91	51,80 €	DTM8660-QZ	125	18,47 €	DWE496-QS	48	182,00 €	DWV9130-XJ	63	10,00 €
DT9552-QZ	89	6,29 €	DT9688-QZ	91	49,28 €	DTM8663-QZ	125	6,15 €	DWE4997-QS	49	268,00 €	DWV9150-XJ	63	15,00 €
DT9553-QZ	89	7,35 €	DT9689-QZ	91	72,34 €	DTM8664-QZ	125	6,15 €	DWE550-QS	51	124,00 €	DWV9210-XJ	63	25,00 €
DT9554-QZ	89	9,53 €	DT9690-QZ	91	53,02 €	DTM8667-QZ	125	6,15 €	DWE560-QS	51	167,00 €	DWV9220-XJ	63	50,00 €
DT9555-QZ	89	10,30 €	DT9691-QZ	91	77,35 €	DTM8668-QZ	125	6,15 €	DWE576K-QS	51	210,00 €	DWV9315-XJ	63	38,00 €
DT9556-QZ	89	11,08 €	DT9692-QZ	91	86,04 €	DTM8671-QZ	125	7,38 €	DWE6005-QS	55	193,00 €	DWV9316-XJ	63	53,00 €
DT9557-QZ	89	15,65 €	DT9694-QZ	91	91,05 €	DTM8675-QZ	125	9,85 €	DWE6411-QS	54	96,00 €	DWV9350-XJ	63	48,00 €
DT9558-QZ	89	26,23 €	DT9696-QZ	91	98,46 €	DW03050-XJ	67	150,00 €	DWE6411Z-IT	54	117,00 €	DWV9390-XJ	25	30,00 €
DT9560-QZ	89	7,80 €	DT9700-QZ	90	17,50 €	DW030PL-XJ	67	31,00 €	DWE6423-QS	54	134,00 €	DWV9400-XJ	63	22,00 €
DT9561-QZ	89	8,19 €	DT9700-QZ	137	17,50 €	DW03101-XJ	67	214,00 €	DWE7485-QS	61	569,00 €	DWV9401-XJ	63	16,00 €
DT9566-QZ	89	8,63 €	DT9760-QZ	107	166,16 €	DW033-XJ	67	63,00 €	DWE74911-XJ	61	203,00 €	DWV9402-XJ	63	27,00 €
DT9567-QZ	89	9,03 €	DT9762-QZ	107	197,38 €	DW088CG-XJ	68	190,00 €	DWE7492-QS	61	91,00 €	DWV9500-XJ	63	30,00 €
DT9568-QZ	89	11,25 €	DT9764-QZ	107	247,28 €	DW089CG-XJ	68	310,00 €	DWF4000250	135	22,66 €	SDSMAXSET2-QZ	96	96,67 €
DT9569-QZ	89	11,36 €	DT9765-QZ	107	223,29 €	DW096PK-XJ	71	494,00 €	DWF4000350	135	25,75 €	SDSMAXSET-QZ	96	71,69 €
DT9570-QZ	89	18,16 €	DT9767-QZ	107	270,05 €	DW099S-XJ	67	106,00 €	DWF4000450	135	28,84 €	SDSMAXSET-QZ	144	71,69 €
DT9571-QZ	89	28,07 €	DT9769-QZ	107	327,19 €	DW263K-QS	34	161,00 €	DWF4000550	135	30,89 €			
DT9573-QZ	89	9,80 €	DT9772-QZ	107	353,11 €	DW268K-QS	34	204,00 €	DWF4100350	135	21,63 €			
DT9574-QZ	89	9,92 €	DT9773-QZ	107	379,03 €	DW269K-QS	34	214,00 €	DWF4100450	135	29,87 €			
DT9575-QZ	89	9,92 €	DT9774-QZ	107	484,09 €	DW275KN-QS	34	161,00 €	DWF4100550	135	30,89 €			
DT9576-QZ	89	14,37 €	DT9777-QZ	107	571,16 €	DW292-QS	34	289,00 €	DWH050-XJ	45	134,00 €			
DT9578-QZ	89	10,42 €	DT9800-QZ	90	29,97 €	DW294-QS	34	332,00 €	DWH051-XJ	45	117,00 €			
DT9579-QZ	89	11,03 €	DT9803-QZ	90	36,20 €	DW331K-QS	53	177,00 €	DWH161N-XJ	23	214,00 €			
DT9580-QZ	89	10,02 €	DT9812-QZ	90	31,85 €	DW333K-QS	53	192,00 €	DWH201D-XJ	45	59,00 €			
DT9581-QZ	89	15,65 €	DT9814-QZ	90	261,73 €	DW341K-QS	53	160,00 €	DWP352VS-QS	54	279,00 €			
DT9582-QZ	89	19,99 €	DT9815-QZ	90	38,09 €	DW621-QS	55	332,00 €	DWP849X-QS	49	247,00 €			
DT9583-QZ	89	31,24 €	DT9816-QZ	90	164,56 €	DW625E-QS	55	354,00 €	DWP-CPACK30	65	106,00 €			
DT9587-QZ	89	13,81 €	DT9818-QZ	90	54,91 €	DW680-QS	55	204,00 €	DWP-CPACK5	65	16,00 €			
DT9588-QZ	89	12,59 €	DT9827-QZ	90	39,93 €	DW682K-QS	55	232,00 €	DWS5021-XJ	51	53,00 €			

DeWALT

XR[®]

140+
PRODUCTOS

NUESTRA GAMA CON MÁS
CRECIMIENTO

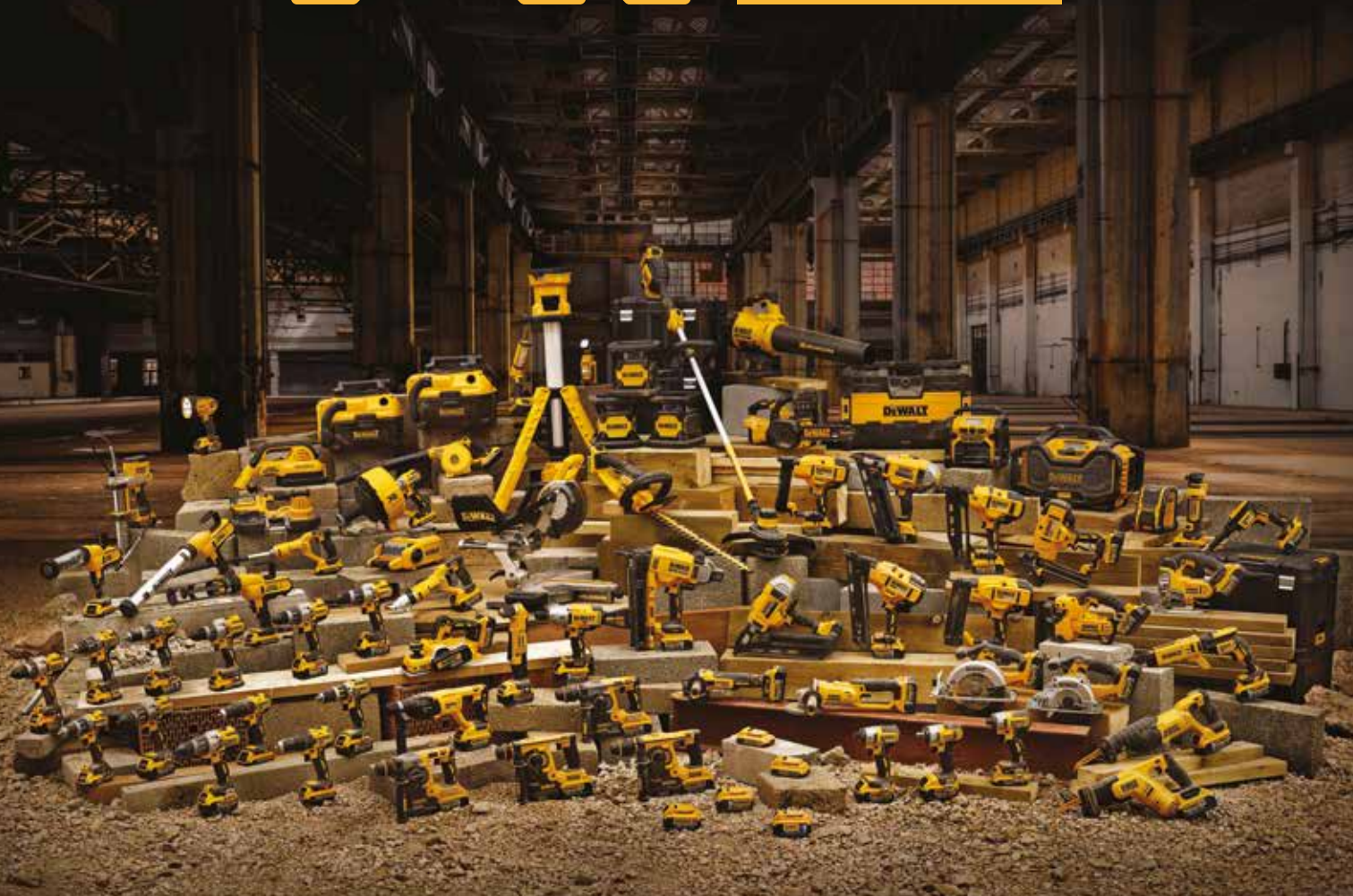

Parque de Negocios "Mas Blau"
Edificio Muntadas
C/Berguedá 1, Of. A 6
08820 El Prat de Llobregat (Barcelona)
Tel: 934 797 400 Fax: 934 797 419



**ME GUSTA
DeWALT**

Descubre nuestras
últimas novedades,
promociones y mucho
más en:



www.DeWALT.com

DeWALT Power Tools and Accessories utiliza la combinación de colores amarillo y negro como una marca comercial. DeWALT se reserva el derecho a cambiar cualquier oferta en cualquier momento sin previo aviso. Ofertas disponibles hasta fin de existencias. Precios válidos para Península y Baleares a partir del 3 de Febrero de 2020. Precios recomendados sin IVA.

Sé el primero en ver las Novedades y Promociones de DeWALT. Regístrate en MyDeWALT y te enviaremos el folleto ONSITE por email. Entra simplemente en www.DeWALT.es/MyDeWALT

Tu Distribuidor DeWALT:

REGÍSTRATE EN

MY DeWALT[®]

MP97825-ES