



OFERTA ESPECIAL

2021 INDUSTRIA - AUTOMOCIÓN



www.facom.com - www.facom.es

MOBILIARIO DE TALLER	2
CAJAS DE HERRAMIENTAS	12
ALMACENAMIENTO TEXTIL	14
MÓDULOS DE HERRAMIENTAS	17
APRIETE CONTROLADO	26
VASOS Y TRINQUETES	30
LLAVES	35
ATORNILLADO	40
ALICATES	42
CORTE	46
GOLPE	47
EXTRACCIÓN	48
MANTENIMIENTO	50
ELECTRICIDAD	53
HERRAMIENTAS ENERGIZADAS	58
ILUMINACIÓN	64
ELEVACIÓN	67
AUTOMOCIÓN	69
EXPERT BY FACOM	82

NUEVO

PUESTO TRABAJO HIGIENE

**Base de puesto de trabajo:
Un gran espacio de almacenamiento
con 2 puertas con bisagras para un rápido acceso
a sus productos sanitarios.**



- 1 estante pintado con epoxi ajustable en altura, resistente a una carga de 50 kg y fácil de limpiar
- Cierre seguro con llave
- Sección superior: dedicada a la colocación de un dispensador de gel hidroalcohólico (no suministrado) y a la comunicación de sus instrucciones de seguridad.
- También es posible fijar herramientas usando la gama de ganchos del CKS.
- 1 Estante incluido: para depositar y almacenar productos sanitarios (guantes, máscaras, toallitas, etc.)
- Cubo con soporte de bolsa de basura extraíble con el pedal para abrir y cerrar sin necesidad de tocar.
- Dimensiones: L.722 x P.500 x H.812 mm

30,5 kg.

SERV.CLEAN

599,00 €



CARRO ROLL 6 CAJONES - 3 MÓDULOS POR CAJÓN

EMPUÑADURA A CADA LADO

Permite levantar el carro para pasar obstáculos y transportar fácilmente el cofre.

PLANO DE TRABAJO REFORZADO

Resistente a una carga estática de 700 kg y a los impactos e hidrocarburos.

REBORDES INTEGRADOS

Evita la caída de herramienta.



SEGURO

Cerradura lateral para evitar los riesgos de rotura. Cierre centralizado para cerradura con llave, suministrado con 2 llaves de las cuales 1 articulada.



COMPATIBLE CON ACCESORIOS JET

Lados perforados para adaptar accesorios de la gama JETXL. Soporte para botes incluido (se puede ubicar en cualquier lateral)

MANIOBRABLE

4 ruedas Ø 125mm, 2 pivotantes 1 una con freno. Se suministra con ruedas instaladas.

CAJONES CON BLOQUEO SEGURO

No hay riesgo de apertura durante el desplazamiento. La fachada basculante desbloquea los cajones.



CARACTERÍSTICAS

- Los cajones pueden almacenar todos los módulos termoformados o de espuma de la gama FACOM MODULAR SYSTEM.
- Capacidad para 15 módulos repartidos en los cajones de 60 mm y 130 mm. El cajón de 200 mm también puede almacenar módulos.
- 6 cajones:
 - 3 cajones de 60 mm de altura
 - 2 cajones de 130 mm de altura
 - 1 cajón de 200 mm de altura
- Carga máxima por cajón: 20 / 25 / 30 kg
- Dimensiones totales (con ruedas y plano de trabajo): 748 x 515 x 970 mm
- Dimensiones útiles de los cajones: 569 x 421 x 60 / 130 / 200 mm

53,50 kg

3 MÓDULOS POR CAJÓN



■ ROLL.6M3
□ ROLL.6GM3 **418,40 €**

Suministrado sin herramientas

CARRO ROLL 6 CAJONES - 4 MÓDULOS POR CAJÓN

CARACTERÍSTICAS

- Los cajones pueden almacenar todos los módulos termoformados o de espuma de la gama FACOM MODULAR SYSTEM.
- Encimera de polipropileno, soporta hasta 700 kg.
- Capacidad para 20 módulos repartidos en los cajones de 60 mm y 130 mm. El cajón de 200 mm también puede almacenar módulos.
- 6 cajones:
 - 3 cajones de 60 mm de altura
 - 2 cajones de 130 mm de altura
 - 1 cajón de 200 mm de altura
- Carga máxima por cajón: 20 / 25 / 30 kg
- Dimensiones totales (con ruedas y plano de trabajo): 968 x 517 x 970 mm



ROLL.6M4 545,30 €

Suministrado sin herramientas



CARROS Y COFRES

COFRE ROLL

- Bloqueo lateral
- 3 cajones 60 mm y 20 kg de capacidad
- 1 cajón 130 mm y 25 kg de capacidad.
- Incluye soporte para frascos y kit de unión para un montaje rápido y seguro.
- Dimensiones totales: 465 x 748 x 515 mm
- 33,0 kg



ROLL.C4M3 303,50 €

COFRE ROLL CON RUEDAS

- 3 cajones 60 mm y 20 kg de capacidad
- 1 cajón 130 mm y 25 kg de capacidad.
- Plano de trabajo de polipropileno y fibra.
- Resiste hasta 700 kg de carga estática.
- Incluye soporte para frascos.
- Dimensiones totales: 650 x 748 x 585 mm

33,0 kg

ROLL.CR4M3 325,20 €



BANCOS ROLL



6 CAJONES:

- 3 cajones de 60 mm y 20 kg de capacidad
- 2 cajones de 130 mm y 25 kg de capacidad
- 1 cajón de 200 mm y 30 kg de capacidad.

ENCIMERA DE CHAPA GALVANIZADA

- Pestañas de retención de 3 de sus lados. Resiste hasta 800 kg de cada carga estática.
- Dimensiones totales: 850 x 2000 x 700 mm

87,0 kg

2000.ROLL6M3G 757,50 €

ENCIMERA DE MADERA

- Tablero amplio y de fácil mantenimiento. Resiste hasta 1000 kg de cada carga estática.
- Dimensiones totales: 850 x 2000 x 700 mm

89,0 kg

2000.ROLL6M3W 844,90 €



ROLL WORKSHOP SYSTEM

SEGURIDAD

- Cada elemento viene equipado de un cierre, suministrado con 2 llaves

Panel perforado



ESTANTERÍA RWS

- 2 funciones:
 - Estantería
 - Soporte para fijar la rampa LED
- Dimensiones L722 x D164 x H70

ACABADOS DE CALIDAD

- Placas laterales opcionales
- Pies ajustables opcionales
- Pintura polvo Epoxi

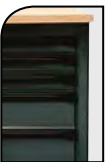

ACCESORIOS

- Los laterales de los muebles pueden completarse con los accesorios laterales JET.XL (ver página completa en el catálogo FACOM F18 p.78)

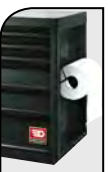

ENCIMERA

- Madera multicapa: 1450 o 2175 cm
- Espesor de 30mm asegura resistencia y larga vida útil
- Resistencia a la carga: 1 tonelada

Armario guardarropas

ALMACENAMIENTO VARIADO Y EVOLUTIVO

Mueble bajo con puertas

TRABAJA COMODAMENTE

- Para pasar de una altura de 842 a 1006 mm solo es necesario añadir los alzadores. Ideal para trabajar de pie y sacar el máximo provecho de su espacio de almacenamiento.
- Su carro encuentra ubicación debajo de la encimera. Los cajones y las puertas equipadas de tiradores de polipropileno

Mueble bajo con 6 cajones

RWS-4BS 2.240,00 €



NUEVO

ROLL WORKSHOP SYSTEM



- Mueble bajo 2 puertas
- Mueble bajo 6 cajones
- 2 juegos de 2 alzadores
- 2 juegos de 2 soportes
- 6 paneles perforados
- Encimera madera 1450 mm

RWS-1BS 1.474,00 €



- 2 muebles bajos de 6 cajones
- 2 juegos de 2 alzadores
- Cofre alto con pañol
- 2 juegos de 2 soportes
- 5 paneles perforados
- Encimera madera 1450 mm

RWS-2BS 1.667,00 €



- Mueble bajo 2 puertas
- Mueble bajo 6 cajones
- 2 juegos de 2 alzadores
- 2 cofres altos con pañol
- 2 juegos de 2 soportes
- 4 paneles perforados
- Encimera madera 1450 mm

RWS-3BS 1.767,00 €



- Mueble bajo 2 puertas
- Mueble bajo 6 cajones
- 2 juegos de 2 alzadores
- 2 cofres altos con pañol
- Encimera madera 2175 mm
- Estantería metálica
- 2 juegos de 2 soportes
- 7 paneles perforados

RWS-5BS 1.982,00 €

JET+

MÁS Innovación para MÁS espacio

2 BORDES FIJOS

- Delante y detrás para evitar que se caigan los objetos durante los desplazamientos



PROTECTORES SOFT

- Protecciones flexibles de elastómeros termoplásticos en las 4 esquinas, con efecto amortiguador de golpes



CAJONES

- 100% de apertura, con ganchos de aluminio para mayor resistencia.



RUEDAS DE GRAN RESISTENCIA

- Esfuerzo de arranque reducido (menos de 7kg de esfuerzo de empuje)
- Resistentes a cargas pesadas
- Larga duración



COFRE 4 CAJONES 3 MÓDULOS POR CAJÓN

- 3 cajones 60 mm = 9 módulos
- 1 cajón 130 mm = 3 módulos
- Dimensiones:
77,4 x 54,6 x 48 cm

▲ 45,0 kg



■ JET.C4M3
□ JET.C4GM3 **569,00 €**

3 MÓDULOS POR CAJÓN



- Dimensiones totales:
774 x 546 x 971 mm
- Resistencia estática: 900 kg

JET+



5 CAJONES

- 2 cajones 60 mm = 6 módulos
- 2 cajones 130 mm = 6 módulos
- 1 cajón 270 mm
- Incluye 4 divisiones para cajones de 60 mm y 4 para el de 130 mm

▲ 73,5 kg

■ JET.5M3
□ JET.5GM3 **696,50 €**

6 CAJONES

- 4 cajones 60 mm = 12 módulos
- 1 cajón 130 mm = 3 módulos
- 1 cajón 270 mm
- Incluye 6 divisiones para cajones de 60 mm y 2 para el de 130 mm

▲ 75,5 kg

■ JET.6M3
□ JET.6GM3 **736,20 €**

7 CAJONES

- 5 cajones 60 mm = 15 módulos
- 1 cajón 130 mm = 3 módulos
- 1 cajón 200 mm
- Incluye 6 divisiones para cajones de 60 mm y 2 para el de 130 mm

▲ 77,5 kg

■ JET.7M3
□ JET.7GM3 **833,30 €**

8 CAJONES

- 6 cajones 60 mm = 18 módulos
- 2 cajones 130 mm = 6 módulos
- Incluye 10 divisiones para cajones de 60 mm

▲ 79,5 kg

■ JET.8M3
□ JET.8GM3 **922,80 €**

9 CAJONES

- 8 cajones 60 mm = 24 módulos
- 1 cajón 130 mm = 3 módulos
- Incluye 10 divisiones para cajones de 60 mm

▲ 81,5 kg

■ JET.9M3
□ JET.9GM3 **973,60 €**



4 MÓDULOS POR CAJÓN

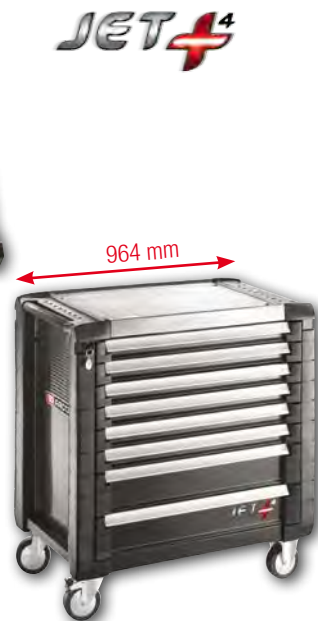
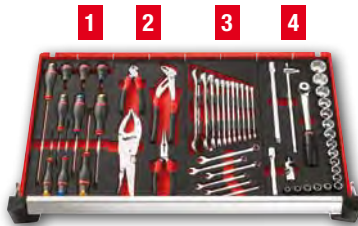

- Dimensiones totales: 964 x 546 x 971 mm
- Resistencia estática: 1000 kg

6 CAJONES



- 4 cajones 60 mm = 16 módulos
- 1 cajón 130 mm = 4 módulos
- 1 cajón 270 mm
- Incluye 9 divisiones para cajones de 60 mm y 3 para el de 130 mm

90,0 kg

■ JET.6M4
□ JET.6GM4 **847,50 €**

7 CAJONES



- 5 cajones 60 mm = 20 módulos
- 1 cajón 130 mm = 4 módulos
- 1 cajón 200 mm
- Incluye 9 divisiones para cajones de 60 mm y 3 para el de 130 mm

92,5 kg

■ JET.7M4
□ JET.7GM4 **935,70 €**

8 CAJONES



- 6 cajones 60 mm = 24 módulos
- 2 cajones 130 mm = 6 módulos
- Incluye 10 divisiones para cajones de 60 mm

95,0 kg

■ JET.8M4
□ JET.8GM4 **985,20 €**

5 MÓDULOS POR CAJÓN

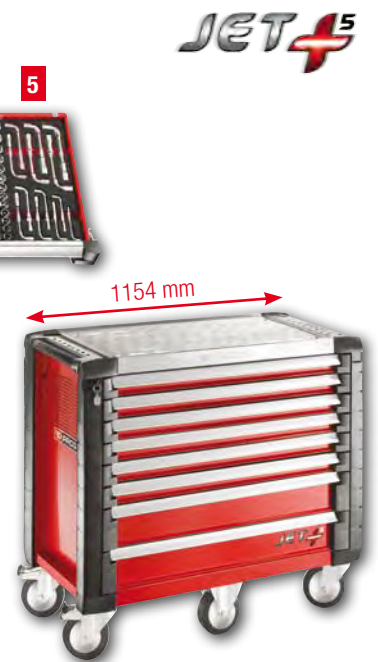
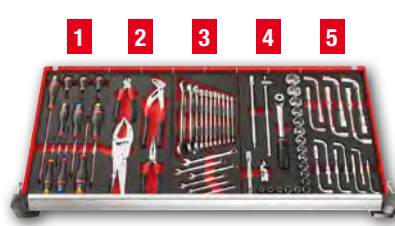

- Dimensiones totales: 1154 x 546 x 1000 mm
- Resistencia estática: 1100 kg

CAPACIDAD DE ALMACENAMIENTO INCOMPARABLE

7 CAJONES



- 5 cajones 60 mm = 25 módulos
- 1 cajón 130 mm = 5 módulos
- 1 cajón 200 mm
- Incluye 12 divisiones para cajones de 60 mm y 4 para el de 130 mm

107,0 kg

■ JET.7M5
□ JET.7GM5 **1.301,80 €**

8 CAJONES



- 6 cajones 60 mm = 30 módulos
- 2 cajones 130 mm = 10 módulos
- Incluye 16 divisiones para cajones de 60 mm

110,0 kg

■ JET.8M5
□ JET.8GM5 **1.339,50 €**

Mesita magnética alveolada + soporte rollo de papel



Dimensiones: 41 x 30 x 18,5 cm

JET.A5-1GXL **91,40 €**

Cubo de basura de chapa



Dimensiones: 25 x 30 x 16 cm

JET.A5-2XL **91,40 €**

Estantería plegable



- Extensión metálica de la encimera.
- Plegable.
- Capacidad de carga 20 kg
- Superficie de trabajo: 36 x 45 cm

JET.A16 **90,70 €**

Soporte lateral para tornillo de banco



- Fácil de instalar
- No daña la encimera
- Robusto tablón de madera multicapas de haya de 40 mm
- Tornillo de banco no suministrado
- Dimensiones: 2 x 20 x 51 cm

JET.A17 **97,50 €**



JETLINE+ SYSTEM

Mayor modularidad

Trabajar, ordenar, compartir y comunicar

Más espacio

Una multitud de posibilidades para explotar su espacio al máximo

Más libertad

Rediseñe su taller y cree libremente su composición ideal

Más confort

¡Un lugar donde trabajar se convierte en un verdadero placer!



NUEVO:
También disponible en negro toda la gama Jetline+

CADA OBJETO EN SU LUGAR, PARA NO PERDER TIEMPO BUSCANDO

Mueble con cortina

Visibilidad y acceso

Mueble informático

Protección de su pantalla

Cofre con puerta

sobre arietes

Rampa LED

Iluminación natural

Mueble con puertas y cajones

Organización múltiple de sus herramientas

Mueble con puertas acristaladas

Verificación instantánea del contenido

Cofre abierto

Acceso rápido

Mueble con cajones verticales

Armario Guardarropas

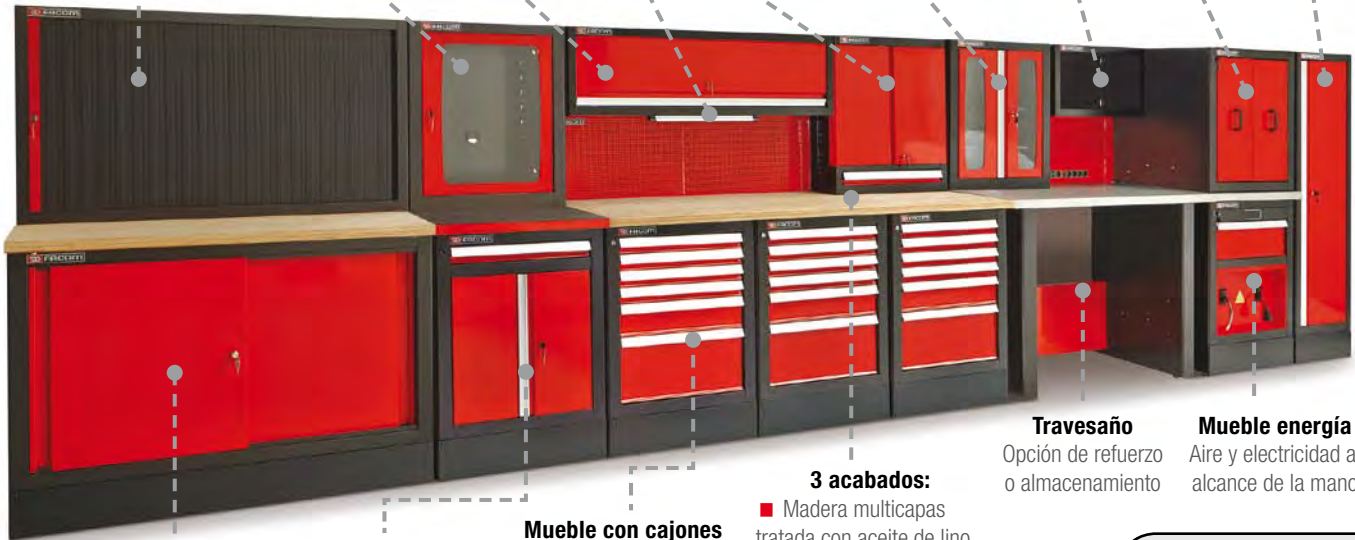

Mueble doble con puertas correderas

Mueble para ordenador
Teclado, torre e impresora

Mueble con cajones
Almacenamiento optimizado de su herramienta

3 acabados:

- Madera multicapas tratada con aceite de lino
- Madera multicapas + acero inoxidable pulido
- Metal recubierto de PVC

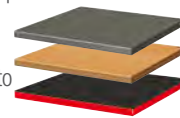

Travesaño
Opción de refuerzo o almacenamiento

Mueble energía
Aire y electricidad al alcance de la mano

SU CARRO ENCUENTRA FINALMENTE SU LUGAR DEBAJO DE LA SUPERFICIE DE TRABAJO
(en versión alta 1.025 mm)



Para más información consulte el Catálogo F18, desde la página 88 hasta la página 116



NUEVO

CAJÓN PARA CARGA Y ALMACENAMIENTO DE HERRAMIENTAS ELÉCTRICAS

- Caja extraíble (para móviles o baterías cargadas)
- Espacio para 2 o 3 cargadores de batería



- Regleta de carga integrada con 3 enchufes 220V y 2 USB
- Fundas modulares con protecciones de goma universal para cuerpos de herramientas eléctricas

Opción de cajón disponible para muebles JETLINE simple y doble de 6 cajones y también para carro JET+ El cajón existe también suelto para montar en carro JET+ M3 M4 M5 Muebles suministrados sin herramientas, color rojo y negro, o negro integral Consulte con su distribuidor

JET.6GM5POWER 1.395,00 €



JLS2-MBDPOWERBS 1.499,00 €



JLS2-MBSPowerBS 999,00 €

JET.6GM3POWER 895,00 €

JET.6GM4POWER 995,00 €

PIE DE ENERGÍA

- Se adapta a cualquier banco JETLINE en sustitución de un pie convencional
- Disponible para 2 alturas: 850 y 1025 mm
- Suministrado sin enchufe para adaptar a cada país



Regleta de enchufe universal con interruptor on-off 3 enchufes SCHUKO 2 enchufes USB

Enrollador de cable profesional para la alimentación 220 V de 14 m

Enrollador de manguera profesional para aire comprimido de 14 m

PANEL CON RELETA DE 3 ENCHUFES 220 V Y 2 USB



Disponible en rojo o negro

850 mm JLS2-PSBPOWER 665,00 €

1025 mm JLS2-PSHPOWER 685,00 €

■ JLS2-PPAV1USB 107,00 €
□ JLS2-PPAV1USBBS

RECOGEDORES MÓVILES DE DESECHOS

¡La solución de reciclaje para cumplir con las exigencias de regulaciones ambientales!

- Conjunto de 5 recolectores móviles para separar los tipos de residuos reutilizables (papel, vidrio, cartón, residuos biológicos, plástico, etc.) y los residuos peligrosos (aceite, baterías, medicamentos, productos químicos, etc.).
- Capacidad de 75 litros - carga de resistencia de 100 kg
- Fácil de mover - 4 ruedas Ø100mm, incluyendo 2 giratorias.
- Entregado con un juego de pegatinas que el cliente usará cuando lo necesite.
- Los contenedores pueden ser deslizados bajo la encimera de las unidades JLS2.
- Versión alta: se puede instalar un sistema de solapas
- Versión baja: el sistema de solapas se entregará pero no se utilizará



JLS2-5BINS 915,00 €

BANCOS DE TRABAJO

SEGURIDAD Y COMODIDAD

- Rebordes anticaídas en 3 lados (para encimera metálica)
- Posibilidad de fijación en el suelo.
- Travesaño ancho que sirve como estante o reposa-pies.
- Montaje sencillo y rápido

ENCIMERA DE CHAPA GALVANIZADA

- Superficie de trabajo en chapa galvanizada espesor 2,5 mm resistente a los choques y al calor
- Resistencia estática: 700 kg para la versión 2 metros y 500 kg para la versión 1,5 metros



1.5 M 60,0 kg

WB.1500GSA **303,00 €**

2.0 M 70,0 kg

WB.2000GSA **398,70 €**

CAJÓN ADAPTABLE OPCIONAL

- Cajón 140 mm preparado para colocar debajo de la encimera a la derecha o a la izquierda.
- Puede recibir 3 módulos.
- Bloqueo por cerradura con llave.



WB.DRAWER **87,70 €**

ENCIMERA DE MADERA

- Superficie de trabajo de haya multicapas espesor 30 mm tratada con aceite de lino para una mayor resistencia a los líquidos y un mantenimiento fácil.
- Resistencia estática: 1 tonelada para la versión 2 metros y 800 kg para la versión 1,5 metros



1.5 M 74,0 kg

WB.1500WA **414,60 €**

2.0 M 78,0 kg

WB.2000WA **474,00 €**

BANCOS DE TRABAJO MÓVIL

BANCO DE TRABAJO MÓVIL PARA CARGAS PESADAS

- Resistencia estática sobre los pies 1 Tonelada, sobre las ruedas 500 kg.
- Bajando los pies con la empuñadura rotativa, su banco de trabajo móvil se vuelve tan estable como un banco de trabajo fijo.
- Su gran superficie de trabajo de 0,7m² de madera de haya multicapa recibió un tratamiento de aceite de lino para una mayor resistencia a los líquidos y un mantenimiento más fácil.
- Puede instalar un tornillo de banco.
- Dimensiones: 119,4 x 67 x 100,2 cm



127,8 kg

JET.6MWB **1.666,80 €**

BANCO DE TRABAJO MÓVIL 7 CAJONES



- 5 cajones de 60 mm de altura.
- 1 cajón con 130 mm de altura.
- 1 cajón con 200 mm de altura.
- Puede alojar 3 módulos por cajón.
- Dimensiones útiles de los cajones: 56,9 x 42,1 x 6 / 13 / 20 / 27 cm
- 103,0 kg

JET.T7M3 **1.192,40 €**
JET.T7GM3

Suministrado sin herramientas y sin tabla de madera

COFRE ACCESO VERTICAL

2 RECIPIENTES MÓVILES

Para herramientas pequeñas.
100 x 148 x 40 mm

TAPA CON ALMACENAMIENTO

Para documentos u objetos planos

- 2 cajones (L x P x A): 100 x 360 x 300 mm
- 2 compartimentos: 440 x 140 x 60 mm
- Compartimento gran volumen: 668 x 443 x 248 mm
- Dimensiones totales: 740 x 550 x 512 mm
- Cierre con candado (no suministrado).

28,5 kg



2092B **489,20 €**

Suministrado sin herramientas

RUEDAS

125 Ø para realizar largas distancias sin fatiga.





CARROS **CHRONO+**

2 EMPUÑADURAS INTEGRADAS

- Con revestimiento soft, una para el desplazamiento, la otra permite levantar el carro para sobrepasar obstáculos.



SEGURIDAD

- Cierre centralizado para cerradura con llave (suministrado con 2 llaves de las cuales 1 articulada).

DIMENSIONES

- 971 x 779 x 518 mm

CAJONES

- Equipados con correderas de bolas, extensión total con muelle de recuperación "soft close" = cierre suave y seguro.
- Mango de aluminio anodizado = confort y agarre ideales.



PLANO DE TRABAJO

- Gran superficie de trabajo 560 x 460 mm en polipropileno cargado de fibra.
- Resistente a los impactos e hidrocarburos, con una carga estática de 850 kg.

6 CAJONES

- 4 cajones con 60 mm = 12 módulos
- 1 cajón con 130 mm = 3 módulos
- 1 cajón con 270 mm

▲ 62,5 kg

■ **CHRONO.6M3A** → **596,80 €**
 □ **CHRONO.6GM3A**

Suministrado sin herramientas

MANIOBRABILIDAD

- 4 ruedas Ø 125 mm, 2 pivotantes (de las cuales 1 con freno) y 2 fijas.
- Suministrado con las ruedas montadas.



7 CAJONES

- 5 cajones con 60 mm = 15 módulos
- 1 cajón con 130 mm = 3 módulos
- 1 cajón con 200 mm (recibe módulos)

▲ 64,5 kg

■ **CHRONO.7M3A** → **681,40 €**
 □ **CHRONO.7GM3A**

Suministrado sin herramientas

8 CAJONES

- 6 cajones con 60 mm = 18 módulos
- 2 cajón con 130 mm = 6 módulos

▲ 66,5 kg

■ **CHRONO.8M3A** → **769,80 €**
 □ **CHRONO.8GM3A**

Suministrado sin herramientas



CARROS CARGAS PESADAS CON SAFETY LOCK SYSTEM **CHRONO+**

6 CAJONES



Incluye

- Carro de 6 cajones = 15 módulos repartidos en los cajones de 60 y 130 mm
- 4 cajones altura 60 mm = 12 módulos
- 1 cajón altura 130 mm = 3 módulos
- 1 cajón altura 270 mm

■ **CHRONO.6GM3HD** → **858,70 €**

8 CAJONES



Incluye

- Carro de 8 cajones = 24 módulos repartidos en los cajones de 60 y 130 mm
- 6 cajones altura 60 mm = 18 módulos
- 2 cajones altura 130 mm = 6 módulos

■ **CHRONO.8GM3HD** → **1.004,90 €**



CAJAS DE HERRAMIENTAS

CAJA DE HERRAMIENTAS 5 ELEMENTOS

Protección interior de las bandejas por alfombrilla de goma.

Carga máxima: 30 kg

Dimensiones:

47,5 x 22 x 23,8 cm

▲ 4,500 kg



BT.11A

49,50 €

Suministrado sin herramientas



CARRO CON BALDAS

- 4 ruedas Ø 100 mm: 2 fijas, 2 giratorias (1 con bloqueo).
- Capacidad total de 200 kg.
- Se suministra desmontado.
- Dimensiones totales: L760 x P470 x H927mm (sin asa), L859 x P470 x H927mm (con asa)
- Dimensiones de las repisas: L745 x P455mm
- ▲ 20 kg.



ROLL.UC3S

162,10 €

Suministrado sin herramientas

COFRES CON TAPA

COMPARTIMENTO SUPERIOR CON TAPA

600 x 280 x 70 mm

SEGURO

Cierre centralizado con llave y el cierre de la tapa bloquea los cajones en posición cerrada

- 3 cajones de 40 mm de altura (L x P) 169,5 x 271,5 mm
- 2 cajones de 40 mm de altura (L x P) 571,5 x 271,5 mm
- 1 cajón de 119 mm de altura (L x P) 571,5 x 271,5 mm
- Dimensiones totales: 438 x 663 x 335 mm
- 2 asas laterales

▲ 30,5 kg



6 CAJONES

BT.C6TA

254,00 €

Suministrado sin herramientas



- 3 cajones de 40 mm de altura (L x P) 570 x 270 mm
- 1 cajón de 119 mm de altura (L x P) 570 x 270 mm
- 1 compartimento superior, (L x P) 600 x 280 mm
- Dimensiones totales: 438 x 664 x 336 mm
- 2 asas laterales

▲ 27,0 kg

4 CAJONES

BT.C4TA

223,40 €

Suministrado sin herramientas



- 3 cajones de 50 mm de altura (L x P) 570 x 270 mm
- 1 compartimento superior, (L x P) 600 x 280 mm
- Dimensiones totales: 438 x 664 x 336 mm
- 2 asas laterales

▲ 23,0 kg

3 CAJONES

BT.C3TA

192,80 €

Suministrado sin herramientas

NUEVO CAJAS DE OBRA



- Fabricada en chapa gruesa de acero.
- Equipada con bisagras con eje condensado, la tapa se abre a 95°.
- Equipado con 2 empuñaduras laterales para el transporte.
- Suministrado con una plataforma móvil de chapa.
- Bloqueo por candados (no suministrado).
- Posibilidad de fijar al suelo: 4 orificios en el fondo del cofre.

	L (mm)	P (mm)	H (mm)	Peso (kg)	PRECIO OFERTA (€)
SCM.520	520	250	294	7	110,30 €
SCM.650	650	366	353	11,50	117,70 €
SCM.850	850	368	353	12,10	121,30 €
SCM.1000	1000	485	450	16,60	136,10 €



FACOM TOOL BOX



- Sistema de apertura de una sola mano.
- Cierre automático
- Dos compartimentos para pequeñas piezas, tornillería, consumibles y accesorios.



- Bandeja porta herramienta extraíble
- Cerraduras metálicas con posibilidad de cierre con candado (candado no suministrado)



- Empuñadura retráctil
- Posibilidad de apilar las cajas de herramientas.



MODELO 16"

- 41 cm
- Carga máxima: 5,5 kg
- 39,4 x 22,2 x 16,2 cm
- ▲ 1,2 kg

BPC16NPB **16,00 €**

Suministrado sin herramientas



MODELO 19"

- 49 cm
- Carga útil de almacenamiento: 12 kg
- 48,6 x 26,6 x 23,6 cm
- ▲ 2,1 kg

BPC19NPB **24,00 €**

Suministrado sin herramientas



MODELO 24"

- 61 cm
- Carga útil de almacenamiento: 15 kg
- 59,5 x 28,1 x 26 cm
- ▲ 2,7 kg

BPC24NPB **34,00 €**

Suministrado sin herramientas

FACOM ORGANIZER

- Tapa transparente: visibilidad inmediata del contenido.
- 8 compartimentos desmontables y compartimentables (hasta 10 casilleros).
- Tapa de policarbonato: irrompible.
- Tapa de bloqueo de los casilleros interiores: las piezas no se descolocan durante el transporte.
- Dimensiones: 42,2 x 33,5 x 10,6 cm.



▲ 1,800 kg

BP.Z8PB **30,40 €**

Suministrado sin piezas ni herramientas

MALETAS DE MANTENIMIENTO

- Colocación sencilla y eficaz de las herramientas en soporte.
- 3 espacios soporte de herramientas
- 1 pañol compartimentado.
- 1 porta-documentos.
- Sistema de bloqueo de la tapa integrado en los pies de la maleta.
- Pies de caucho antideslizantes



47 x 34,5 x 19 cm (Interior).
48,6 x 43 x 20,5 cm (Max.).
▲ 6,120 kg

BV.51A **273,10 €**

Suministrado sin herramientas

FACOM PROBOX



MODELO 20"

- 51 cm (63 litros)
- 50,2 x 26,8 x 27,3 cm
- ▲ 2,32 kg

BP.P20APB **39,10 €**

Suministrado sin herramientas

MODELO 26"

- 66 cm (47 litros)
- 65,0 x 26,8 x 27,3 cm
- ▲ 2,94 kg

BP.P26APB **47,90 €**

Suministrado sin herramientas

MALETA CONTENEDOR CON RUEDAS PARA ELECTROMEQUÍNICA, CON NUEVO SISTEMA DE CIERRE TSA

- Polietileno alta densidad (HDPE).
- Sistema trolley integrado con bloqueo y plegable.
- 2 asas con 2 soluciones de transporte.
- 3 cajas de colocación para piezas pequeñas.
- Ruedas de grandes dimensiones.



Longitud desplegada: 85 cm
55 x 44 x 36,5 mm (Max.).
47 x 39 x 34,7 mm (Interior).
Capacidad: 30 kg.
▲ 8,500 kg

BV.61A **516,80 €**

Suministrado sin herramientas

GAMA DE ALMACENAMIENTO TEXTIL **PROBAG**



TEJIDO ALTAMENTE RESISTENTE

- Tejido muy resistente de 1200 X 1200 deniers
- Diseñado para durar



FÁCIL DE TRANSPORTAR

- Correas de transporte ajustables y con espuma de refuerzo para mayor confort.
- Asas de sujeción resistentes y cómodas.



ALMACENAMIENTO PRÁCTICO

- Numerosos bolsillos, ganchos, particiones y espacios dedicados.



ACCESO FÁCIL Y RÁPIDO

- Apertura al 100% que brinda un fácil acceso a las herramientas.

BOLSA MANTENIMIENTO LIGERO

BOLSA COMPACTA IDEAL PARA LAS PEQUEÑAS INTERVENCIONES

- Tacos anchos de caucho bajo el compartimento, protegen la bolsa pero también la superficie sobre la cual reposa.
- Cuenta con un compartimento en PVC para los documentos.
- Ganchos para la cinta métrica y colgar llaves.
- Compartimento especial para lámpara de bolsillo.

▲ 1,5 kg



Carga máxima: 5 kg



Dimensiones: 45 x 18 x 17 cm

BS.SMBPB 34,90 €

Sumistrado sin herramientas

MALETÍN TEXTIL PARA ORDENADOR 15"

- Espuma interior para proteger su ordenador.
- 3 bolsillos en la solapa delantera para guardar herramientas y cargador del PC
- Apta para documentos A4.
- Fácil de llevar en la parte abatible de la PROBAG con ruedas BS.R20, al hombro o en la mano, con la doble asa.
- Dimensiones: 39 x 7 x 30 cm

▲ 0,7 kg

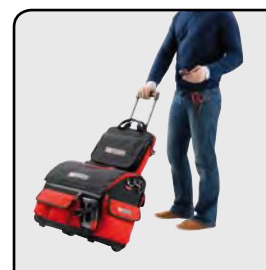

Dimensiones: 39 x 7 x 30 cm

BS.PC15PB 22,90 €

Sumistrado sin herramientas

BOLSA TEXTIL 2 EN 1

- Compacta y ligera
- Acceso rápido por la apertura del bolsillo delantero.
- Interior: 14 bolsillos, 2 correas para alicates, llaves y destornillador, 1 gancho para la cinta métrica y un bolsa acolchada para su PC (15" máx.), Tablet o documentos A4.
- Exterior: 2 bolsillos laterales (uno cerrado y otro de red abierta)

▲ 1,9 kg



**BOLSA
POLIVALENTE
PARA SUS
HERRAMIENTAS
Y SU PC**

Dimensiones: 46 x 15 x 35 cm

BS.TLBPB 45,90 €

Sumistrado sin herramientas



CAJA DE HERRAMIENTAS PROBAG

MODELO 34 LITROS - 14"



- Asa de transporte en aluminio con revestimiento blando de cuero
- Tapa de cierre flexible con bolsillo de colocación
- 6 bolsillos exteriores
- Para BS.T20 compartimento para arco de sierra

Capacidad máxima 11 kg

■ Dimensiones: 42 x 24 x 34 cm

■ 2,2 kg



BS.T14PB

52,50 €

MODELO 47 LITROS - 20"



Capacidad máxima 15 kg

■ Dimensiones: 49 x 22 x 35 cm

■ 2,8 kg

BS.T20PB

65,30 €

BOLSA DOBLE ACCESO

MÁXIMA ORGANIZACIÓN

Múltiples bolsillos internos y externos.

FÁCIL ACCESO A LAS HERRAMIENTAS

Cuando está abierta brinda visibilidad total y permite su uso en la zona de trabajo.



Los dos compartimentos otorgan **gran capacidad de almacenamiento** para herramientas manuales y energizadas.

Capacidad 18 kg.



Dimensiones: 43 x 28 x 30 cm

BS.2SB

59,00 €

CAJA DE HERRAMIENTAS PROBAG CON RUEDAS

- Compartimento para arco de sierra
- Base rígida y a prueba de agua
- Porta documentos A4

Capacidad máxima 18 kg.



Dimensiones: 55 x 36 x 44 cm



MODELO 20" – PROBAG CON RUEDAS

- Compartimento especial para destornilladores.
- Ruedas dentadas de Ø 90 mm
- Mango telescópico

■ 5,4 kg

BS.R20PB

108,70 €

Sumistrado sin herramientas



MOCHILA MANTENIMIENTO

EXTREMADAMENTE CÓMODA

- Espalda con espuma de alta densidad.
- Tirantes de espuma ajustables.
- Correas para la cintura y el pecho de espuma ajustables: buena distribución de la carga.

ORGANIZACIÓN PRÁCTICA

- Compartimento de espuma para un ordenador (15") en la parte trasera.

SEGURIDAD

- Cintas reflectantes.
- Pañol rígido de polipropileno.
- Posibilidad de cerrar con candado.



Capacidad máxima 12 kg



Dimensiones: 35,5 x 22x5 x 46 cm



3,150 kg

BS.L30PB

80,20 €

Suministrado sin herramientas

MOCHILA CON RUEDAS



- Bolsillos frontal y laterales con cremallera, para guardar elementos personales y de acceso rápido.
- Cuenta con correas acolchadas para cuando se desea llevar en la espalda.
- Mango telescópico para transportara con mayor facilidad sobre sus ruedas
- Ruedas de alta resistencia concebidas para el trabajo pesado.
- Numerosos bolsillos y compartimentos interiores para tener la máxima organización de herramienta y otros elementos.

Dimensiones: 55,4 x 33,5 x 15,8 cm

Capacidad máxima 18 kg



3,740 kg

BS.RB

97,30 €

Suministrado sin herramientas

MOCHILA COMPACTA



Capacidad máxima 10 Kg



Dimensiones: 48 x 30 x 18 cm

ORGANIZACIÓN INTERIOR INTELIGENTE

- Fácil colocación de las herramientas en la bolsa gracias a cintas de sujeción (velcro)
- Pies de plástico para proteger la bolsa y evitar dañar el suelo
- Fácil de limpiar y mantener

2,840 kg

BS.MCBPB

95,30 €

Suministrado sin herramientas

MODULAR MBOX

Desmontables y compatibles con otras soluciones de almacenamiento FACOM!

3 tamaños de módulo



- S** MÓDULO 1/4 = SMALL MBOX
- M** MÓDULO 3/4 = MEDIUM MBOX
- L** MÓDULO XL = LARGE MBOX



2 formatos de módulos para su almacenamiento

Módulos XL **L**



Solo compatibles con cajones XL (gamas JET+3, JET+4, JET+5, JETXL, CHRONOXL Y CHRONO+)

Módulos Adaptables



Módulos universales compatibles con todos los carros FACOM.
Dimensiones 175 x 418 mm (355 mm sin la parte divisible)



MÓDULO VASOS 6 CARAS 1/4" **L**

- Vasos R.: 5,5-6-7-8-9-10-11-12-13-14 mm
- Llaves macho largas: 83SH.2: 2-2,5-3-4-5-6-8 mm
- 89S.10:15-20-25 -27-30 40-45 mm
- Puntas: ED:1-2
- ES: 4,5-6,5-8 mm
- EH: 3-4-5-6 -7 mm
- EXR: 10-15-20-25-30-40
- Trinquete, Cardán universal, Mango destornillador, Mango corredizo, Vaso porta puntas, Alargadores de 55 y 155 mm



MÓDULO VASOS 6 CARAS 1/4" **L**

- Vasos R.: 5,5-6-7-8-9-10-11-12-13- 14 mm
- Llaves macho 82H.: 2-2,5-3-4-5-6-7-8-9-10 mm
- Puntas: ED 1-2
- ES: 4,5-6,5-8 mm
- EH: 3-4-5-6 mm
- Trinquete, Cardán universal, Mango destornillador, Mango corredizo, Vaso porta puntas, Alargadores 55 y 155 mm



MÓDULO VASOS 6 CARAS 3/8" **M**

- Vasos JH.: 7-8-9-10-11-12-13-14-15-16-17-18-19-21-22 mm
- Trinquete, Cardán universal, Mango corredizo, Alargadores 125 y 250 mm



MOD.R161-46PB 190,20 €

MOD.R161-26PB 151,70 €

MOD.J161-36PB 157,10 €

MÓDULO VASOS DE IMPACTO 1/2" - 6 CARAS



- NSA: 10-11-12-13-14-15-16-17-18-19-21-22-23-24 mm
- NS.215A: Alargadera 152 mm

MOD.NS1 150,50 €

MÓDULO VASOS LARGOS 6 CARAS **M**



- J.HLA 3/8": 7-8-9-10-11 mm
- S.HLA 1/2": 12-13-14-15-16-17-18-19-20 mm

MOD.HLBPB 148,10 €

MÓDULO VASOS 6 CARAS 1/2" **M**



- Vasos SH.:8-9-10-11-12-13-14-15-16-17-18-19-21-22-23-24-27-30-32 mm
- Trinquete, Cardán universal, Alargadores 130 y 250 mm.

MOD.S161-36PB 155,80 €



440



Módulo 16 llaves mixtas OGV®

- 440. 6-7-8-9-10-11-12-13-14-15-16-17-18-19-22-24 mm.
- Bandeja PL.670

▲ 1,910 kg

MOD.440-1PB

121,70 €

440



Módulo 4 llaves mixtas OGV® gran tamaño

- 440. 27-29-30-32 mm
- Bandeja PL.314A

▲ 2,405 kg

MOD.440-2PB

82,90 €



Módulo 6 llaves con vasos articulados

- 66A. 6x7 - 8x9 - 10x11 - 12x13 - 14x15 - 16x17 mm
- Bandeja PL.319A

▲ 0,940 kg

MOD.66A-1

139,90 €



Módulo 9 llaves fijas

- 44. 6x7 - 8x9 - 10x11 - 12x13 - 14x15 - 16x17 - 18x19 - 21x23 - 22x24 mm
- Bandeja PL.315

▲ 1,360 kg

MOD.44-1

59,50 €



Módulo 3 llaves fijas gran tamaño

- 44. 26x28 - 27x29 - 30x32 mm
- Bandeja PL.316

▲ 1,535 kg

MOD.44-2

49,90 €



Módulo 6 llaves de tubo forjadas

- 97. 8x9 - 10x11 - 12x13 - 14x15 - 16x17 - 18x19 mm
- Bandeja PL.359

▲ 0,900 kg

MOD.97

77,20 €



Módulo 7 llaves de estrella acodadas OGV®

- 55A. 6x7 - 8x9 - 10x11 - 12x13 - 14x15 - 16x17 - 18x19 mm
- Bandeja PL.317A

▲ 0,920 kg

MOD.55-1

76,30 €



Módulo 3 llaves de estrella acodadas OGV® gran tamaño

- 55A. 21x23 - 22x24 - 26x28 mm
- Bandeja PL.318A

▲ 1,450 kg

MOD.55-2

63,90 €

Módulo 21 herramientas Torx

- 59TX. 6x8 - 10x12 - 14x18 - 20x24
- Vasos portapuntas
R.235
J.235
S.236
- Bandeja PL.M08

▲ 1,10 kg

MOD.97

77,20 €



VASOS

STX. 1/2"	18	20			
JTX. 3/8"	E8	10	12	14	16

PUNTAS

EX240	245	250	255		
EXR10	15	20	25	30	40

MOD.TX1A

169,70 €



Nuevo diseño, más cómodo, más eficiente y más seguro



Módulo 12 llaves mixtas con trinquete

■ 467B. 8-9-10-11-12-13-14-15-16-17-18-19 mm.

▲ 1.450kg

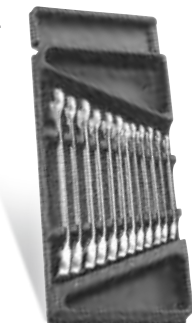

MOD.467BJ2PB 201,20 €

Módulo 6 llaves mixtas con trinquete "grandes dimensiones"

■ 467B. 21-22-24-27-30-32 mm.

■ Bandeja: PL653

▲ 4.222kg

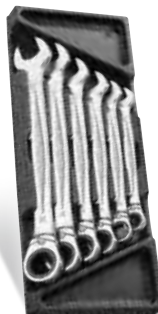

MOD.467BXLPB 286,20 €

Módulo 12 llaves mixtas articuladas con trinquete

Módulo concebido para los entornos poco accesibles.

■ 467BF.8-9-10-11-12-13-14-15-16-17-18-19 mm

■ 3 adaptadores: vasos 1/4", 1/2", puntas 1/4"

Gracias al adaptador, la llave se transforma en un trinquete ultracompacto

para vasos y puntas

■ Bandeja PL.680

▲ 1,749 kg



MOD.467BFJ2PB 217,00 €

Módulo de llaves de estrella con trinquete inclinadas a 15° métricas.

■ 6x7 - 8x9 - 10x11 - 12x13 - 14x15 - 16x18 - 17x19

■ Bandeja PL.608A

▲ 1,2 kg



MOD.65J7PB 204,60 €

Módulo 7 llaves de estrella planas 12 caras con trinquete

■ 64. 6x7 - 8x9 - 10x11 - 12x13 - 14x15 - 16x18 - 17x19 mm

■ Bandeja PL.608A

▲ 0,925 kg

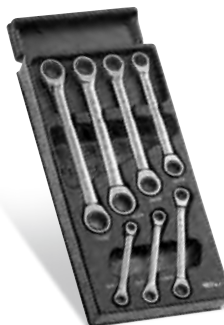

MOD.64J7 199,00 €

Módulo 3 vasos portapuntas, 21 puntas cortas y 20 puntas largas

ED.101T	102T	103T			
EX.245	250	255			
EX.230L	240L	245L	250L		
EV.206	208	210			
EV.205L	206L	208L	210L		
EH.104	105	106	107	208	210
EH.204L	205L	206L	208L	210L	
EXR.110	115	120	125	130	140
EXR.110L	115L	120L	125L	130L	140L

■ Vasos porta puntas:R.235 - J.236 - S.236

■ Bandeja: PL.621

▲ 0,895 kg



MOD.E41 212,30 €

Módulos de herramienta para apriete y desapriete de culatas

16 puntas y 7 vasos



VASOS TORX

JTX.3/8"	8	10			
STX. 1/2"	12	14	16	18	20

VASOS DESTORNILLADORES 1/2" - Largos

SX.LA	40	45	55	70	
SHR.LA	6	7	8	10	12
SV.LB	6	8	10	12	14
SV.LB	16	18			

MOD.CHPB 182,60 €

Módulo destornillador de impacto

■ Destornillador de golpe

1/2" NS.260A

■ Vasos porta puntas

NS.236 para puntas

5/16"

■ Bandeja: PL.380

▲ 1,250 kg



MOD.NS260PB 129,00 €

Módulo 7 llaves macho con mango en "T"

■ 84TZ.3 mm (no esférica)

■ 84TZSA 4 - 5 - 6 - 7 - 8 - 10

■ Bandeja PL.MM-A

▲ 1,000 kg

**6 CARAS
CABEZA ESFÉRICA**



MOD.84TZSAPB 58,10 €



MÓDULOS DESTORNILLADORES Y GOLPE

Módulo 8 destornilladores

- Hoja AT ●
- 3,5x100 - 3x75 - 4x100 - 5,5x125
- ⊕ 1x100 - 2x125

- Hoja ATF ●
- 6,5x150
- 8x175

- Bandeja PL.325

▲ 0,985 kg



MOD.AT1PB 57,20 €

Módulo 7 destornilladores TORX®

- Hoja ●
- ⊕ 10x75 - 15x75 - 20x100 - 25x100
- 27x100 - 30x125 - 40x150

- Bandeja PL.327A

▲ 1,012 kg



MOD.ATXPB 63,00 €

Módulo 7 destornilladores RESISTORX®

- Hoja ●
- ⊕ 10x75 - 15x75 - 20x100 - 25x100
- 27x100 - 30x125 - 40x150

- Bandeja PL.327A

▲ 1,012 kg



MOD.ATXRPB 67,20 €

Módulo 8 destornilladores aislados 1000 Voltios

- 3,5x100 - 4x100 - 5,5x125 - 6,5x150
- ⊕ 1x100 - 2x125
- ⊗ 1x100 - 2x125

- Bandeja PL.325

▲ 0,907 kg



MOD.AT1VE 68,20 €

Módulo 3 alicates aislados 1000 V

- 1 alicate multitoma de bloqueo: 180.VE.
- 1 alicate de corte diagonal: 391A.16VE.
- 1 alicate pelacables: 194A.17VE.

▲ 0,951 kg



MOD.VEA0 109,40 €

Módulo de colocación para pequeñas piezas

- Para tornillos, terminales, remaches, juntas, etc.
- Viene en 3 tamaños diferentes
- Suministrados vacíos



PL.S384

PL.M384

PL.L384

1/3 PL.S384 5,30 €

2/3 PL.M384 9,50 €

3/3 PL.L384 13,80 €

Módulo botapasadores con funda

- 6 botapasadores
- 249G.2 - 3 - 4 - 5 - 6 - 8 mm
- 4 botadores de clavos
- 247G.4 - 5 - 6 - 8 mm
- 1 punzón 255G.6

- Bandeja PL.334

▲ 1,470 kg



MANGOS AMORTIGUADORES

MOD.CGPB 105,70 €

Módulo herramientas de golpe

- 202H.1/2" Martillo
- 208A.32CBA Maceta
- 248.4 - 5 - 6 Botadores
- 256.6 Punzón
- 263.18 Cortafríos

- Bandeja PL.333

▲ 1,480 kg



MOD.MI4 83,50 €

Módulo extractor y accesorios

- U.306A140 Extractor.
- U.306G2 3 garras interiores.
- U.306G10 3 garras largas exteriores.
- U.14L Extractor compacto.

- Bandeja PL.354

▲ 8,080 kg



MOD.U306PB 393,90 €



Módulo de 2 alicates ajustables

- Alicata multitoma: 180.CPE
- Mordaza de presión de bocas cortas: 500A
- Bandeja PL.330

▲ 1,094 kg



MOD.PR8

78,30 €

Módulo 3 alicates

- 185A.20CPE Alicata bocas 1/2 redondas
- 187A.18CPE Alicata universal
- 192A.16CPE Alicata de corte oblicuo
- Bandeja PL.MODCPEAO

▲ 0,942 kg



MOD.CPEAO PB

87,00 €

Módulo 5 alicates

- 181A.25CPE: Alicata multitoma
- 501A: Mordaza de presión
- 185A.20CPE: Alicata bocas 1/2 redondas
- 195A.20CPE: Alicata bocas 1/2 acodadas
- 192A.16CPE: Alicata de corte oblicuo
- Bandeja PL.MODCPEA5

▲ 1,900 kg



MOD.CPEA5 PB

166,50 €

Módulo de 2 alicates ajustables

- Alicata multitoma de bloqueo: 181A.25CPE
- Mordaza de presión de puntas acodadas: 580.10
- Bandeja PL.330

▲ 1,160 kg



MOD.PR12

83,10 €

Módulo 4 alicates de cerrar y de abrir.

Bocas rectas

- Para anillos de diámetro

10-25 mm ➤ 177A.13
18-60 mm ➤ 177A.18

12-25 mm ➤ 179A.13
18-60 mm ➤ 179A.18

▲ 0,833 kg



MOD.PCSNPB

85,40 €

Módulo limas con mango

- PAM.B200EM Plana de mano
- DRD.MD200EM Media caña
- CAR.MD200EM Cuadrada
- TRI.MD200EM Triangular
- RD.MD200EM Redonda
- Bandeja PL.606

▲ 0,950 kg



MOD.LIMPB

69,00 €

Módulo 2 alicates regulables

- 181A.25CPE: Alicata multitoma con bloqueo
- 501AMT: Mordaza con gatillo
- Bandeja PL.330

▲ 1,160 kg



MOD.PR11

84,20 €

Módulo 4 alicates de cerrar y de abrir.

Bocas rectas y acodadas

- Para anillos de diámetro

10-25 mm ➤ 177A.18

18-60 mm ➤ 197A.18
➤ 179A.18
➤ 199A.18

▲ 0,920 kg



MOD.PCPB

93,50 €

Módulo Sierra - Medida - Limas



- 601: Arco de sierra
- 234.S: Punta de trazar
- DELA.1051.300: Regleta métrica INOX-2 caras-300mm
- 668A.10: Juego de 10 hojas de sierra bi-metal
- PAM.B250EMA: Lima Plana 250mm
- DRD.MD250EMA: Lima mediana 250mm
- CAR.MD200EMA: Lima Cuadrada entrefina 200mm
- TRI.MD200EMA: Lima Triangular 200mm
- RD.MD200EMA: Lima Redonda 200mm
- 893B.319: Cinta métrica 3Mx19mm - 2 caras
- Bandeja: PL.335 -Longitud de 3 módulos

▲ 2,300 kg

MOD.601PB

178,60 €



COMPOSICIONES DE HERRAMIENTAS



EL CONCEPTO FACOM DE LA COLOCACIÓN ORGANIZADA



- Control visual de disponibilidad
- Compatible Carros ROLL, ROLL XL, CHRONO, CHRONO XL, CHRONO+, JET, JET XL y JET+, Cofres CHRONO, CHRONO XL, JET, JET XL y JET+

COMPOSICIÓN 6 MÓDULOS - 107 HERRAMIENTAS



- Vasos $\square 1/2"$
- Vasos $\square 1/4"$
- Llaves combinadas 440
- Destornilladores
- Alicates
- Herramienta de golpe

CM.V5PF

716,80 €

COMPOSICIÓN 10 MÓDULOS - 109 HERRAMIENTAS



- Vasos $\square 1/4"$
- Vasos $\square 1/2"$
- Destornilladores PROTWIST
- Llaves combinadas 440
- Llaves fijas 44
- Llaves fijas 44, gran tamaño

- Alicates regulables
- Alicates standard
- Alicates para retenes
- Herramientas de golpe

▲ 15,0 kg

CM.109APB

896,90 €

COMPOSICIÓN 15 MÓDULOS - 134 HERRAMIENTAS



- Vasos $\square 1/4"$
- Vasos $\square 1/2"$
- Destornilladores PROTWIST
- Llaves poligonales 55A
- Herramientas de golpe
- Llaves fijas 44
- Alicates regulables
- Alicates standard
- Alicates para retenes
- Botapasadores

- Llaves poligonales 55A, gran tamaño
- Llaves fijas 44, gran tamaño
- Llaves de tubo forjadas
- Destornilladores Resistorx PROTWIST
- Llaves en "T"

▲ 20,8 kg

CM.145PB

1.189,00 €



COMPOSICIÓN 4 MÓDULOS M3 207 HERRAMIENTAS

BANDEJA VASOS Y TRINQUETES



- 1/4"**
- Vasos: 5,5-6-7-8-9-10-11-12-13-14 mm
 - Vasos largos: 6-7-8-9-10 mm.
 - Trinquete: R.161B, R.180, EF.R180
 - Puntas: ⚡ PH1-PH2-PH3 ⚙️ PZ1-PZ2-PZ3
 - ⚙️ ES4,5-ES6,5-ES8 ⚙️ EH3-EH4-EH5-EH6-EH7
 - ⚙️ EXR10-EXR15-EXR20-EXR27-EXR30-EXR40

- 1/2"**
- Vasos: 10-11-12-13-14-15-16-17-18-19-21 22-23-24-27-30-32 mm.
 - Vasos destornilladores macho: 5-6-7-8-10-12-17 mm
 - Vasos Largos: 16-17-18-19-21 mm.
 - Alargadores 130-250 mm. Cardan universal. Mango corredizo

- 3/8"**
- Vasos: 8-9-10-11-12-13-14-15-16-17-18-19-21-22 mm
 - Vasos largos: 11-12-13-14-15 mm.
 - Alargadores 125-250 mm, Cardán universal

105 PIEZAS

MODM.JET8100-1 599,00 €

BANDEJA DE LLAVES



- Llaves mixtas serie 440 6-7-8-9-10-11-12-13-14-15-16-17-18-19-21-22-24 mm
- Llaves mixtas con trinquete serie 467B: 8-9-10-11-12-13-14-15-16-17-18-19 mm
- Llaves mixtas cortas con trinquete serie 467BS: 8-10-11-12-13-14 mm
- Llaves macho mango en "T" serie 84TZSA: 3-4-5-6-7-8-10 mm

42 PIEZAS

MODM.JET8100-2 499,00 €

BANDEJA DE ALICATES Y MARTILLOS



- 1 Alicata multitoma 250 mm 181A.25CPE
- 1 Alicata puntas semirredondas 200 mm 185A.20CPE
- 1 Alicata de corte 160 mm 192A.16CPE
- 1 Martillo DIN grafito 500 gramos 205C.50
- 1 Maceta cuerpo latón cabezas poliuretano 208A.32CBA
- 3 Botapasadores de 4-5-6 mm 249.G4-5-6
- 1 Punzón de precisión 256.6
- 1 Cinta métrica 3 m-19 mm ancho 893B.319
- 1 Tijera multiuso 980
- 1 Juego 8 llaves macho Torx 10-15-20-25-27-30-40-45 mm
- 1 Juego 9 llaves macho 1,5-2-2,5-3-4-5-6-7-8 mm

31 PIEZAS

MODM.JET8100-4 359,00 €

BANDEJA DE DESTORNILLADORES



- ⚙️ AEX (TORX): 6X35-7X35-8X75
- ⚙️ AT(PLANO): 2,5X75 -4X35-4X100(2)-4X300-5,5X35
- ⚙️ ATWH(PLANO CON TUERCA): 5,5X125-6,5X150-8X175
- ⚡ ATP(PH)0X75-1X25-2X35-1X100-2X125-2X250-3X150
- ⚙️ ATD(PZ): 2X35-1X100-2X125
- ⚙️ ATXR (RESISTORX) 10X75-15X75-20X100-25X100-27X100-30X125-40X150

29 PIEZAS

MODM.JET8100-3 249,00 €

Composición 207 herramientas completa.

JET.8M3100YKIT 1.499,00 €



MÓDULOS DE ESPUMA

MÓDULOS DE ESPUMA

Módulo vasos 6 caras de 1/4", trinquete, llaves macho y accesorios

VASOS

R.5,5	6	7	8	9
10	11	12	13	14

LLAVES MACHO

83SH. 1,5	2	2,5	3	4
5	6	8	10	

PUNTAS

ED1	2	3			
ES4,5	6,5	8			
EP1	2	3			
EH3	4	5	6	7	
EXR15	20	25	27	30	40

Trinquete	Cardán universal	Mango destornillador
Mango corredizo	Vaso porta puntas	Alargadores 55 y 150 mm



MODM.R161-36PB 156,80 €

MODM.RL161-36 159,50 €

MODM.R181-36PB 162,20 €

Módulo vasos 6 caras de 1/2", trinquete y accesorios

VASOS

S.H8	10	11	12	13	14
15	16	17	18	19	21
22	23	24	27	30	32

Trinquete	Cardán universal
Mango corredizo	Alargadores 55 y 150 mm



MODM.S1APB 165,50 €

Módulo trinquete y vasos 3/8" - 6 Caras

VASOS

J.H7	8	9	10	11
12	13	14	15	16
17	18	19	21	22

Trinquete	Cardán universal
Mango corredizo	Alargadores 125 y 250 mm



MODM.J161-36PB 165,70 €

Módulo 12 llaves mixtas articuladas con trinquete

- 467BF.8-9-10-11-12-13-14-15-16-17-18-19 mm
- 3 adaptadores 467.ADAPT10-19
- Bandeja espuma PM.MOD467J12.

1,710 kg

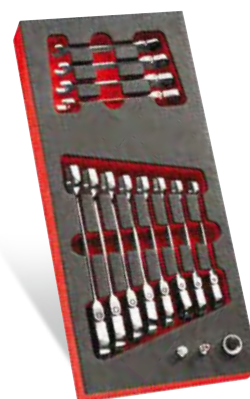

MODM.467BFJ12PB 248,20 €

Módulo 17 llaves mixtas OGV®

- 440. 6 - 7 - 8 - 9 - 10 - 11 - 12 - 13 - 14 - 15 - 16 - 17 - 18 - 19 - 21 - 22 - 24 mm

- Bandeja PM.MOD440-1

1,910 kg

440



MODM.440-1PB 135,60 €

Módulo 5 llaves mixtas OGV® gran tamaño

- 440. 27 - 29 - 30 - 32 - 34 mm

- Bandeja PM.MOD440-2

2,405 kg

440



MODM.440-2PB 114,00 €



Módulo 7 llaves macho con mango en "T"

■ 84TSA. 3 - 4 - 5 - 6 - 7 - 8 - 10

■ Bandeja PM.MOD84TZSA
▲ 1,000 kg

**6 CARAS
CABEZA ESFÉRICA**

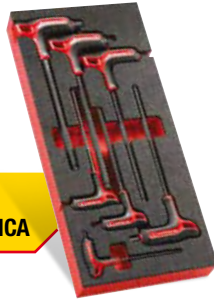

MODM.84TZSA 67,20 €

Módulo 7 llaves macho Torx con mango en "T"

■ 89TXA. 10 - 15 - 20 - 25 - 27 - 30 - 40

■ Bandeja PM.MOD89TX-A
▲ 0,684 kg



MODM.89TXA 70,00 €

Módulo 8 destornilladores Protwist®

■ Hoja AT ●
● AP 3x75 - 3,5x100 - 4x100 - 5,5x125
⊕ ATP 1x100 - 2x125

■ Hoja ATWH ●
● ATWH 6,5 x150 - 8x175

■ Bandeja PM.MODA1
▲ 0,937 kg



MODM.AT1PB 61,20 €

Módulo 3 alicates

■ 185A.20CPE Alicates bocas semirredondas
■ 187A.18CPE Alicates universal
■ 192A.16CPE Alicates de corte oblicuo

■ Bandeja PM.MODCPEA0
▲ 0,942 kg



MODM.CPEA0 89,10 €

Módulo 8 claves PROTWIST® con 4 "cotos"

● 4 x 25 - 5,5 x 35 mm
⊕ PH 0 x 75 - 1 x 25
⊕ PZ 0 x 75 - 1 x 100 - 2 x 35 - 2 x 125

■ Tabuleiro PM.MODA3
▲ 0,707 kg



MODM.AT3PB 58,20 €

Módulo 2 alicates

■ 181A.25CPE Alicates multitoma
■ 580.10 Mordaza de presión

■ Bandeja PM.MODPR12
▲ 1,290 kg



MODM.PR12PB 84,10 €

Módulo 4 alicates

■ 501A Mordaza de presión de gran capacidad
■ 181A.25CPE alicates multitoma encajado con dispositivo de bloqueo.
■ 185A.20CPE Alicates de bocas semirredondas
■ 192A.16CPE Alicates de corte diagonal.

■ Bandeja de espuma PM.MODCPEA1
▲ 1,311 kg



MODM.CPEA1PB 147,60 €

Módulo 4 alicates de cerrar y de abrir.

Bocas rectas

Para anillos de diámetro

10-25 mm ➤ 177A.13
18-60 mm ➤ 177A.18

12-25 mm ➤ 179A.13
18-60 mm ➤ 179A.18

■ Bandeja PM.MODPCS
▲ 0,840 kg



MODM.PCSNPB 90,40 €

Módulo de herramientas de golpe 202

■ 208A.32CBA Maceta
■ 263.20 Cortafrío
■ 256.6 Punzón
■ 248. Botapasadores Ø 4 - 5 - 6 mm.
■ 202H.1 Martillo

■ Bandeja PM.MODMI4
▲ 1,800 kg



MODM.MI4 105,80 €

Módulo botapasadores con funda

■ 6 botapasadores
249G.2 - 3 - 4 - 5 - 6 - 8 mm
■ 4 botadores de clavos
247G.4 - 5 - 6 - 8 mm
■ 1 punzón 255G.6

■ Bandeja PM.MODCG
▲ 1,422 kg



MODM.CGPB 111,40 €

LLAVES DINAMOMÉTRICAS SERIE 208

AUTOMOCIÓN

- Mecánica de taller.
- Trenes rodantes.
- Motores.
- Unión al suelo.

INDUSTRIA

- Mantenimiento.
- Mecánica.
- Producción.

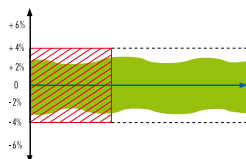

PRECISAS - COMPACTAS - LIGERAS - RESISTENTES - SEGURIDAD

- Doble sistema de reglaje: contacto rápido y ajuste muy preciso.
- Bloqueo automático del Nonio.
- Disparo sensitivo y sonoro.

**NORMA
ISO 6789**

UNA GAMA COMPLETA:

- 5 a 340 Nm, para bujías de encendido y precalentamiento, sondas lambda, colectores, inyectores y conductos, culata y tapa-balancines, amortiguadores, ruedas, bujes...
- Llaves adaptadas a la certificación ISO 9000: número de serie, certificado de calibración.
- Práctica y de fácil utilización: llaves de disparo y rearme automáticos (sentido apriete).
- Precisión ±4%, según normas ISO 6789 y EN26789.



R.208-25PB 227,40 €

J.208-50PB 181,40 €

J.208-100PB 193,70 €

J.208-200PB 205,20 €

J.208-340PB 244,80 €

Capacidad Nm	□	L mm	kg
5 ▶ 25 Nm	1/4"	300	0,500
10 ▶ 50 Nm	3/8"	357	0,900
20 ▶ 100 Nm	1/2"	416	1,040
40 ▶ 200 Nm	1/2"	479	1,220
60 ▶ 340 Nm	1/2"	632	1,540

LLAVES DINAMOMÉTRICAS CONECTADAS

CONEXIÓN BLUETOOTH

- Conexión local para control
- Regulación rápida
- Registro de pares aprietes
- Secuencias automáticas programables (adaptado para líneas de producción)
- Modo manual desconectado cuando conexión Bluetooth (imposible desajustar los pares aprietes)
- Preregulación de valores de par para trabajos

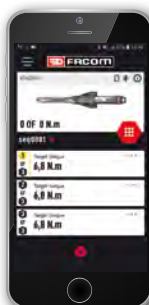

Capacidades 1.5NM-340NM
Unidades de medición NM/LB
Precisión +/- 2%
Función ángulo integrada

E.516ST-30PB 563,90 €

E.516ST-135PB 605,40 €

E.516ST-340PB 647,00 €

Diseño impide a la llave rodar en superficies planas

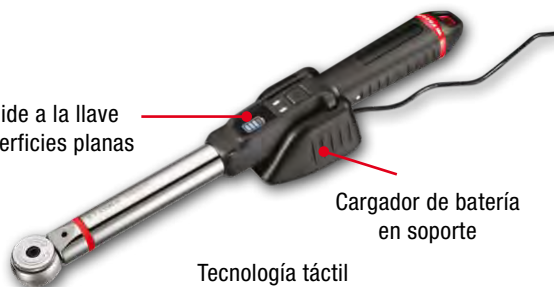

Cargador de batería en soporte

Tecnología táctil

3 etapas sensoriales, vibración suave en la empuñadura al empezar el apriete, media al aproximarse al par final y un "clic" llegando al par registrado

Trinquete amovible



Luz LED indicadora

Capacidad	□	Precisión	Incluido
1-22 FtLbs 1.5-30 Nm	1/4"	2%	BMC Cargador Certificado
5-100 FtLbs 6.7-135 Nm	3/8"	2%	
25-250 FtLbs 17-340 Nm	1/2"	2%	



LLAVES DINAMOMÉTRICAS SERIE 306 – ALTO RENDIMIENTO

EFICAZ, SEGURA Y ERGONÓMICA

- Uso intensivo: resistencia del mecanismo probada hasta 50.000 disparos.
- Fiabilidad de la precisión a lo largo del tiempo conforme a la norma ISO 6789.
- Bloqueo automático del ajuste, sin riesgo de desbloqueo accidental.
- Más larga para facilitar la aplicación del par y mejorar la precisión.
- Anillo de suspensión para colocación.

**NORMA
ISO 6789**



■ Llaves 3/4": tubo redondo para una mayor resistencia de la llave para los pares de aprietes elevados. Empuñadura metálica.



	Capacidad Nm	☑	Fijación	L mm	kg
R.306A25	5 ▶ 25	1/4"	9 x 12	271	0,450
J.306A50	10 ▶ 50	3/8"	9 x 12	357	0,930
S.306A100	20 ▶ 100	1/2"	9 x 12	437	1,050
S.306A200	40 ▶ 200	1/2"	14 x 18	515	1,260
S.306A350	70 ▶ 350	1/2"	14 x 18	725	1,790
K.306A600	120 ▶ 600	3/4"	14 x 18	990	5,160
K.306A1000	200 ▶ 1000	3/4"	Ø 30	1280	5,900

LLAVES DINAMOMÉTRICAS

- ISO 6789
- Precisión: +/- 4%
- Mango ergonómico
- Lectura directa del valor de par
- Rápido y fácil de regular
- Resistencia ensayada
- Suministrada con certificado de calibración



EXPERT
by FACOM

		CAPACIDAD (Nm)	PRECIO OFERTA (€)
E100105	1/4"	5-25	99,10 €
E100106	3/8"	10-50	99,10 €
E100107	1/2"	20-100	99,10 €
E100108	1/2"	40-200	104,40 €
E100109	1/2"	60-340	110,10 €
E100110	3/4"	150-750	356,60 €

DESTORNILLADOR CON NONIUS DE AJUSTE

- Clase II tipo D (A.400 mantenimiento).
- Destornillador mono sentido, sentido del apriete dinámico a derechas.
- Salida 6 caras hembra para su utilización con puntas 1/4".
- Adaptador ECR 1/4" - 1/4" con vasos y accesorios opcionales.
- Arrastre 1/4" en el mango para utilización con una empuñadura con trinquete tipo A.300PA.
- Llave de regulación
- Su entrega con certificado de calibrado, llave de ajuste y número de identificación individual



	L [mm]	Par [N.m]	Graduación [N.m]	ΔΔ [g]
A.402	147	0,5 - 2,5	0,1	280
A.404	147	2 - 10	0,5	400

A.402 **151,20 €**

A.404 **151,20 €**

ADAPTADOR ANGULAR

USO SIMPLIFICADO = AHORRO DE TIEMPO.

Se fija a cualquier herramienta de apriete mediante una simple imantación.

PRESTACIONES:

- Preajuste de 9 valores de ángulo.
- Memoria 50 valores.
- No existe riesgo de error de lectura con la indicación electrónica.

ERGONÓMICO:

- Visualización de los LED incluso en los accesos difíciles.
- Uso ultrasencillo: autocombprobación y puesta a cero en el encendido.
- Indicador luminoso y sonoro (LED y bip).

**¡APRIETE ANGULAR
CON TOTAL SENCILLEZ!**



- Precisión: $\pm 2^\circ$
- Intervalo de ángulo: 1 - 360°
- Unidad de medición: grado.
- Se suministra con un certificado de conformidad en una caja.
- 0,098 kg

E.406

139,10 €

ADAPTADOR PAR-ÁNGULO

PRESTACIONES

- Preajuste de 9 valores de par y/o ángulo.
- Memoria 50 valores.
- La precisión de la electrónica.
- No existe error de lectura (indicación digital).

ERGONOMÍA

- Visualización de los LED incluso en los accesos difíciles.
- Uso ultrasencillo: autocombprobación y puesta a cero en el encendido.
- Indicador luminoso y sonoro (LED y bip).



- ISO 6789 - DIN EN ISO 6789 - NF EN ISO 6789.
- Precisión: - par: $\pm 3\%$ entre 20% y 100% de la capacidad del adaptador.
- ángulo: $\pm 2^\circ$
- Método de medición: pico o seguidor.
- Unidad de medición: N.m, ft.lb, In.lb, Kg.cm, grado.
- Se puede bloquear el teclado: el operador solo tendrá acceso al programa seleccionado y a la memorización de los resultados.
- Incluye un certificado de calibrado en una caja de plástico.

**¡EL APRIETE PAR-ÁNGULO
CON UNA SOLA HERRAMIENTA!**

E.506-135S 210,70 €

E.506-200S 234,80 €

E.506-340S 279,70 €

Adaptador par-ángulo	N.m Min. - Max.	□	g
E.506-135S	135 Nm	6,8-135 Nm	1/2" 268 g
E.506-200S	200 Nm	10-200 Nm	1/2" 268 g
E.506-340S	340 Nm	17-340 Nm	1/2" 268 g

SERIE MC: MULTIPLICADORES DE PAR

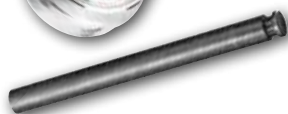

**MÁS PRECISOS,
SEGUROS Y
COMPACTOS**

¡PARA APRIETES Y DESAPRIETES POTENTES SIN FUENTE DE ENERGÍA EXTERNA!

- Aplicar la fuerza de forma suave y lenta permite una mayor precisión.
- La reducción del brazo de palanca, en comparación con una llave de grandes pares, permite garantizar la seguridad del operador.
- El tamaño de los multiplicadores permite trabajar en las zonas a las que no llega una llave de grandes pares de aprietes.
- Fabricación de alta precisión para garantizar una precisión de $\pm 4\%$.
- Compacto y ligero, perfecto para vehículos utilitarios ligeros o para camiones.
- Relación de multiplicación constante 5:1.
- Incluye 2 brazos de reacción (recto y acodado) y un cuadrado de arrastre de recambio.

MC.130B 1.071,80 €

MC.270B 1.206,40 €

Entrada	Salida	Precisión	Coefficiente multiplicador	Par máximo de entrada N.m	Par máximo de salida N.m	Kg
1/2"	3/4"	$\pm 4\%$	0,2	260	1300	3,8
3/4"	1"	$\pm 4\%$	0,2	540	2700	3,8



TRINQUETES CON DISPOSITIVO DE BLOQUEO

- Sistema de bloqueo/desbloqueo del vaso mediante presión del pulsador
- Trinquetes estancos, sin mantenimiento: mayor vida útil
- Cabeza compacta para una mejor accesibilidad
- Sistema de enganche para evitar la caída de la herramienta



Trinquete 1/4" **RL.171** **33,20 €**

Trinquete 3/8" **JL.171** **40,80 €**

Trinquete 1/2" **SL.171** **44,40 €**

TRINQUETES CON MANGO GIRATORIO



2 VECES MÁS RÁPIDO QUE UN TRINQUETE CONVENCIONAL.

Sistema de bloqueo del vaso: apretar el botón para liberar el vaso.
Pletina "palma de la mano" para evitar inversiones accidentales.
60 dientes, ángulo de recuperación 0° girando el mango y 6° en modo tradicional.

Trinquete mango giratorio 1/4" – **PORTA PUNTAS**



R.PE360 **34,50 €**



TRINQUETE 1/4" DE MÁXIMA PRECISIÓN SERIE 181



MÁXIMA PRECISIÓN

Mecanismo HTC (High Tooth Count) con mayor número de dientes que incrementa el ángulo de recuperación y su capacidad de apriete.

DURABILIDAD

Estanco 100% al polvo y con certificación IP54. Resistente a los químicos y disolventes más agresivos.

COMODIDAD

Mango ergonómico bi-material que garantiza máximo agarre y confort durante su uso



CABEZAL MÁS COMPACTO

Para mayor accesibilidad

- 80 dientes
- Ángulo de recuperación **4,5°**

🏋️ 0,103 kg



MECANISMO DE INVERSIÓN EN EL MANGO

para mayor productividad, confort y durabilidad

R.181 **41,10 €**

TRINQUETES ESTANCOS

- Vida útil muy larga sean cuales sean las condiciones de trabajo. Estanco a los polvos industriales.
- Mecanismo 72 dientes para una recuperación a 5°.
- Cabezal ultra-compacto.
- Orificio en el mango: permite colgar la herramienta para trabajos en altura.



Trinquete 1/4" **R.161B** **29,00 €**

Trinquete 3/8" **J.161B** **31,60 €**

Trinquete 1/2" **S.161B** **35,40 €**

NUEVA CABEZA COMPACTA

Perfecto para los entornos mecánicos densos.

MOLETEADO

Facilita e incrementa el agarre

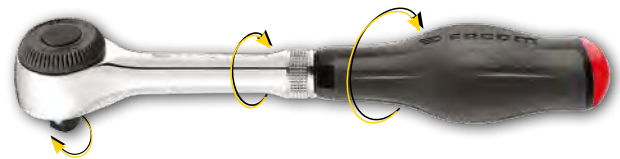

COMODIDAD

Nueva empuñadura ergonómica y de agarre suave, muy resistente a químicos

Trinquete 1/4" **R.360** **32,40 €**

Trinquete 3/8" **J.360** **44,10 €**

Trinquete 1/2" **S.360** **47,10 €**

JUEGOS DE VASOS Y PUNTAS 1/4" - 6 CARAS

Rnano ULTRA COMPACTO

ULTRA COMPACTO

- Ultra compacto en un estuche con regleta abatible y anti deslizante.

COMPATIBLE

- Trinquete compatible con los vasos gracias al adaptador ECR

PRÁCTICO

- Selección rápida de las herramientas



1/4" - mm - 38 Piezas

PUNTAS	
PH1	PH2 PH3
ES 4,5	ES 6,5 ES 8
EXR10	EXR15 EXR20 EXR25 EXR27 EXR30 EXR40
PZ1 PZ2 PZ3	EH3 EH4 EH5 EH6 EH7

Mango destornillador	Alargadera 55 mm	Alargadera 100 mm
Cardán universal	Mango corredizo	Vaso porta puntas

VASOS

3,2	4	5	5,5	6	7	8
9	10	11	12	13	14	

	R2NANOPB	144,30 €
	RL.NANO1PB	144,30 €
	R.360NANOPB	154,40 €
	R.181NANO	155,90 €

TRINQUETE ULTRA-COMPACTO DE CABEZA FLEXIBLE



CABEZA FLEXIBLE

A 180° y bloqueable (13 posiciones)

PORTA - PUNTAS

En el extremo del mango



Mecanismo 60 dientes



ALARGADERA 100 MM

Entregada con el trinquete y con las composiciones de puntas y/o vasos, PERMITE SU USO EN T

VASOS Y PUNTAS

Apto para los dos tipos de accesorios

R.180PB 35,90 €

JUEGOS DE PUNTAS CON TRINQUETE COMPACTO

Composición 1/4"

- Trinquete 1/4" R.180
- 28 puntas:
 - PH1-PH2-PH3
 - PZ1-PZ2-PZ3
 - ES4,5-ES5,5
 - ES: 1,5-2-2,5-3-4-5-6-7-8
 - EXR: 10-15-20-27-30-40
 - EX: 6-7-8-9
- Vaso porta puntas
- Alargadera 100 mm



X31
ARTÍCULOS

R.180J31PB 60,90 €

Composición 1/4"

- Trinquete 1/4" R.180
- 15 puntas:
 - PH: 1-2
 - PZ2
 - ES: 4-5,5-8
 - EH: 3-4-5-6
 - EXR: 10-15-20-25-30
- 5 vasos 6-8-10-12-13 mm



X23
ARTÍCULOS

R1PICPB 73,00 €



1/4 - mm - 31 Piezas

NÍVEL 5

PUNTAS

PH1	PH2	PH3	PZ1	PZ2	PZ3		
ES 4,5	ES 6,5	ES 8	EH3	EH4	EH5	EH6	EH7
EXR10	EXR15	EXR20	EXR25	EXR27	EXR30	EXR40	

Mango destornillador	Alargadera 55 mm	Alargadera 100 mm
Cardán universal	Mango corredizo	Vaso porta puntas

VASOS

3,2	4	5	5,5	6	7	8
9	10	11	12	13	14	

		R.161-5P6	124,60 €
		R.161-5P12	124,60 €



1/4 - mm - 37 Piezas

NÍVEL 6

PUNTAS

PH1	PH2	PH3	PZ1	PZ2	PZ3		
ES 4,5	ES 6,5	ES 8	EH3	EH4	EH5	EH6	EH7
EXR10	EXR15	EXR20	EXR25	EXR27	EXR30	EXR40	

Mango destornillador	Alargadera 55 mm	Alargadera 100 mm
Cardán universal	Mango corredizo	Vaso porta puntas

VASOS

3,2	4	5	5,5	6	7	8
9	10	11	12	13	14	

		R.161-6P6B	137,90 €
--	--	------------	----------



1/4 - mm - 37 Piezas

PUNTAS VASOS

5,5	6	7	8	9
10	11	12	13	14

PH1	PH2	PH3	PZ1	PZ2	PZ3		
ES 4,5	ES 6,5	ES 8	EH3	EH4	EH5	EH6	EH7
EXR10	EXR15	EXR20	EXR25	EXR27	EXR30	EXR40	

Vasos Ultra compactos

Cardán	Alargaderas 55 y 100 mm
--------	-------------------------

		R.161-6P6HX	139,50 €
--	--	-------------	----------

JUEGO DE 28 PUNTAS 1/4"

Puntas mixtas serie 1 High Perf + portapuntas EF.6P1

- ES. 134,5T - 136,5T - 148T
- EP.101T x 2 - 102T x 3 - 103T
- ED.101T x 2 - 102T x 3 - 103T
- EH. 103 - 104 - 105 - 106
- EX.110 - 115 - 120x2 - 125x2 - 130x2 - 140
- 0,290 kg



E.120PB	38,70 €
---------	---------

TRINQUETE + VASOS HEXAGONALES 1/4"

Contiene:

- 1 x trinquete arrastre 11 mm ultra-compacto cabeza flexible para vasos serie HX: R.180HX.
- 10 x vasos 1/4" hexagonal 6 caras métricos: R.HX 5,5 - 6 - 7 - 8 - 9 - 10 - 11 - 12 - 13 - 14 mm.



Vasos Ultra compactos

50% MÁS COMPACTO

La medida del trinquete más el vaso no excede los 18 mm

*Suministrado sin alargadera

PERMITE SU USO EN T

RXPICOPB	73,90 €
----------	---------



VASOS Y TRINQUETES

JUEGOS DE VASOS 1/2"



1/4 - 1/2 - mm - 30 Piezas

VASOS 1/4

3,2	4	5	5,5	6	7	8
9	10	11	12	13	14	

VASOS 1/2

8	9	10	11	12	13	14	15	16	17	18	19
20	21	22	23	24	26	27	28	29	30	32	34

1/4	Cardán universal	Alargadera 100 mm	Mango destornillador
1/2	Cardán universal	Alargadera 130 mm	Mango destornillador



RS.161-1PB **180,30 €**



1/2 - mm - 19 Piezas

NÍVEL 2

VASOS

8	9	10	11	12	13	14	15	16	17	18	19
20	21	22	23	24	26	27	28	29	30	32	34

Alargadera 130 mm	Alargadera 250 mm	Cardán
Mango corredizo	Berbiquí	



S.161-2P6PB **135,70 €**
S.161-2P12 **135,70 €**



1/2 - mm - 26 Piezas

NÍVEL 4

VASOS

8	9	10	11	12	13	14	15	16	17	18	19
20	21	22	23	24	26	27	28	29	30	32	34

Alargadera 130 mm	Alargadera 250 mm	Cardán
Mango corredizo	Berbiquí	



S.161-4P6PB **178,60 €**
S.161-4P12 **178,60 €**



1/2 - mm - 30 Piezas

NÍVEL 5

VASOS

8	9	10	11	12	13	14	15	16	17	18	19
20	21	22	23	24	26	27	28	29	30	32	34

Alargadera 130 mm	Alargadera 250 mm	Cardán
Mango corredizo	Berbiquí	



S.161-5P6 **206,90 €**
S.161-5P12 **206,90 €**



DETECTION BOX

FÁCIL DE GUARDAR

- Se sostiene verticalmente y no se desliza, incluso sobre un soporte liso.
- Aptas para los cajones de los carros (ancho de módulo 1/3)



PRÁCTICO Y RESISTENTE

- Fácil de transportar gracias a la alargadera que sirve como mango.
- Los vasos permanecen en su sitio si el cofre se voltea.
- Casco bi-material, cierres y ejes de bisagras metálicos.



SEGURIDAD REFORZADA

El concepto "Detection Box" permite un inventario instantáneo incluso si el cofre está cerrado.



1/2 - mm - 21 Piezas

VASOS	8	9	10	11	12	13	14	15	16	17	18	19
	20	21	22	23	24	26	27	28	29	30	32	34

Alargadera 130 mm	Alargadera 250 mm	Cardán
Mango corredizo	Berbiquí	

		SL.DBOX1PB	155,70 €
		SL.DBOX112PB	155,70 €



1/2 - mm - 22 Piezas

VASOS	8	9	10	11	12	13	14	15	16	17	18	19
	20	21	22	23	24	26	27	28	29	30	32	34

Alargadera 130 mm	Alargadera 250 mm	Cardán
Mango corredizo	Berbiquí	

		SL.DBOX4	145,10 €
		SL.DBOX412	145,10 €
		S.360DBOX4PB	171,00 €

JUEGOS DE VASOS 3/4"

3/4 - mm - 18 Piezas

VASOS	19	20	21	22	23	24	26	27	28	29	30
	32	34	36	41	46	50	55				



	KL.500PB	470,90 €
	KL.501	470,90 €

Alargadera 130 mm	Alargadera 250 mm	Mango corredizo	Cardán
-------------------	-------------------	-----------------	--------

LLAVES INGLESAS - GAMA 101

SISTEMAS DE MEDIDA
Métrico e Imperial

APERTURA XL

15% más amplia que la gama estándar.

AJUSTE RÁPIDO 101-101G



AJUSTE RÁPIDO

Liberación instantánea de la mordaza pulsando la moleta. Desplazamiento de la mordaza móvil con la mano o de forma tradicional. De 2 a 3 veces más rápida que una llave inglesa estándar.

ÁNGULO PARA MAYOR ACCESIBILIDAD

MORDAZA REVERSIBLE - 101GR



GAMA 101



EMPUÑADURA ERGONÓMICA

Más comodidad y mayor par de apriete con menos esfuerzo. Acabado satinado.

GAMA 101G



EMPUÑADURA BI-MATERIAL

Resistente a químicos y disolventes, más agarre y evita deslizamientos. Confort optimizado.

GAMA 101GR*



MORDAZA REVERSIBLE

Cambie el lado de la mandíbula según sus necesidades. Lado plano: cuida la pieza de trabajo. Lado dentado para cuando requiera más adherencia y mayor par en piezas menos delicadas.

- Mecanismo de ajuste tradicional
- Apertura XL
- Perfil fino = más acceso
- Sistema métrico e imperial

4" 101.4 10,00 €

6" 101.6 12,70 €

8" 101.8 18,20 €

10" 101.10 20,20 €

12" 101.12 28,30 €

15" 101.15 45,70 €

18" 101.18 81,10 €

8" 101.8G 18,30 €

10" 101.10G 23,50 €

12" 101.12G 32,20 €

15" 101.15G 49,90 €

8" 101.8GR 20,20 €

10" 101.10GR 26,20 €

12" 101.12GR 37,80 €

15" 101.15GR 55,70 €

LLAVES INGLESAS COMPACTAS

ISO 6787 NF ISO 6787 DIN 3117 ASME B107.100

- Mango corto y perfil delgado procura un acceso óptimo.
- Ligera = confort mejorado.
- Abertura XL para una gran polivalencia de utilización: hasta 41 mm.
- Buen acceso al tornillo de ajuste = Facilidad de utilización.
- Mandíbula móvil que no sobrepasa en posición de apertura máxima.
- Graduación milimétrica.
- Presentación: cuerpo cromado y superficie cabezas pulidas.

ACCESIBILIDAD, LIGEREZA Y CONFORT



113A

MUY BUENA ACCESIBILIDAD EN ESPACIO REDUCIDO. MANGO ERGONÓMICO.



113AS

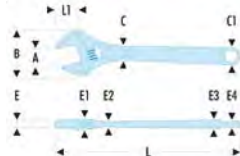

	A	B	C x C1	E	E1	E2	E3	E4	L	L1	Δ
	[mm]	[mm]	[mm]	[mm]	[mm]	[mm]	[mm]	[mm]	[mm]	[mm]	[g]
113AS.6C	33	58	17X19	6.3	9.9	6.7	8.8	7.1	160	25.3	178
113AS.8C	40	74	19x23	7	12.1	8.8	10.4	9	200	32.4	328

113AS.6CPB 19,10 €

113AS.8CPB 26,60 €



JUEGOS DE LLAVES MIXTAS 440

Más eficacia con la horquilla

Gracias a la geometría horquilla-mango: Ahorrará un 20% de tiempo. Ganará un 15% de espacio en zonas con obstáculos.

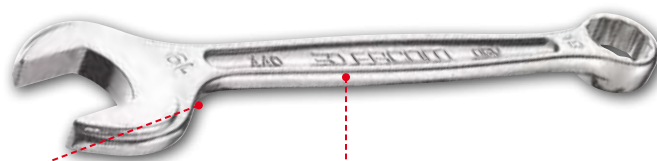

Mayor comodidad

Mango de sección variable para duplicar la superficie de apoyo en la mano.
¡Pase el par sin dolor!

Mejor acceso con la cabeza

Desplazamiento de la cabeza para acceder a las tuercas en serie o semiocultas.



x8	Juego de 8 llaves: Dimensiones: 8-10-11-12-13-14-17-19 mm	440.JP8PB	56,60 €
x10	Juego de 10 llaves: Dimensiones: 8-10-11-12-13-14-16-17-18-19 mm	440.JP10PB	72,00 €
x12	Juego de 12 llaves: Dimensiones: 7-8-10-11-12-13-14-15-16-17-18-19 mm	440.JP12APB	84,80 €
x14	Juego de 14 llaves: Dimensiones: 7-8-10-11-12-13-14-15-16-17-18-19-22-24 mm	440.JP14PB	102,30 €
x18	Juego de 18 llaves: (suministrado sin soporte) 6-7-8-9-10-11-12-13-14-15-16-17-18-19-21-22-23-24 mm	440.JE18	118,70 €

NUEVO

JUEGO DE 8 LLAVES MIXTAS LARGAS

- Las llaves más largas son perfectas para áreas estrechas
- Se aplica un mayor par con el mismo esfuerzo.
- Poder de agarre: Características antideslizantes en el extremo de la llave fija
- Inclinación de horquilla: 15°
- 30% más largas que las clásicas



x8	Juego de 8 llaves: Dimensiones: 8-10-13-14-15-16-17-19 mm	440XL.JP8PB	74,90 €
-----------	---	--------------------	----------------

JUEGO DE 6 LLAVES DE TUBO FORJADAS

- Cabeza de 6 caras, 2 medidas por llave
- Utilización con broca
- 97. 8x9 - 10x11 - 12x13 - 14x15 - 16x17 - 18x19 mm

0,770 kg



97.JE6 **69,90 €**

JUEGO DE 8 LLAVES FIJAS

- 44. 8x9 - 10x11 - 12x13 - 14x15 - 16x17 - 18x19 - 21x23 - 22x24 mm

0,980 kg



44.JE8 **40,90 €**

JUEGO DE 8 LLAVES DE ESTRELLA OGV® 12 CARAS

- 55A. 8x9 - 10x11 - 12x13 - 14x15 - 16x17 - 18x19 - 21x23 - 22x24 mm

1,420 kg



55A.JE8 **86,10 €**

JUEGO MULTIFUNCION LLAVES MIXTAS Y VASOS 1/4"

7 llaves mixtas cortas con trinquete: 7-8-10-11-12-13-14 mm

10 vasos 1/4": R. 5,5-6-7-8-9-10-11-12-13-14 mm

20 puntas:

- ES. 4,5 - 6,5 - 8 mm
- EP. 1 - 2 - 3
- ED. 1 - 2 - 3
- EX. 10 - 15 - 20 - 25 - 30 - 40
- EH. 3 - 4 - 5 - 6 - 7 mm

2 adaptadores 10MM 1/4"



X40
HERRAMIENTAS

467BS.BOXPB

179,00 €

JUEGO DE 2 LLAVES POLIGONALES

ÁNGULO DE RECUPERACIÓN 5°

SEGURIDAD

Palanca de inversión integrada en el cuerpo de la llave. Evita riesgo de inversión accidental.

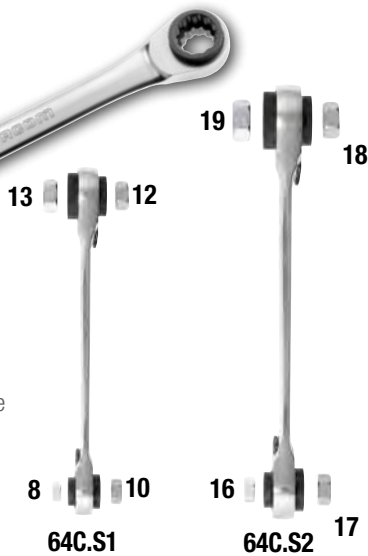

64C.J2PB

50,10 €

KIT DE LLAVES "11 EN 1"

**ULTRALIGERO
COMPACTO
TRINQUETE 5°**



Especial mantenimiento itinerante!



Kit de llaves con trinquete "11 en 1"

- Dim. 8 - 9 - 10 - 11 - 12 - 13 - 14 - 15 - 16 - 17 - 19 mm
- Rendimiento FACOM: resistencia = ISO 1711-1 + 50%
- 0,517 kg

464.J1APB

67,60 €

JUEGOS DE LLAVES MIXTAS CON TRINQUETE 467B

Cabeza estrella con aro de retención

- Mantiene la llave sobre la tuerca para un apriete más rápido.
- Mecanismo con trinquete 72 dientes, 5° de recuperación
- Inversor integrado, evita cualquier riesgo de inversión accidental



Empuñadura ergonómica

- Transmite el par de apriete sin dolor.

Horquilla antideslizamiento

- Mayor productividad y seguridad incrementada.
- Horquilla orientada a 15°



JUEGO DE 7 LLAVES MIXTAS CON TRINQUETE



Dimensiones: 8-10-12-13-14-16-17 mm

x7

467B.J7PB

123,70 €

x8

Juego de 8 llaves en soporte:

Dimensiones: 8-10-11-12-13-14-17-19 mm

467B.JP8PB

147,70 €

x10

Juego de 10 llaves en soporte:

Dimensiones: 8-10-11-12-13-14-16-17-18-19 mm

467B.JP10PB

195,60 €

x12

Juego de 12 llaves en soporte:

Dimensiones: 7-8-10-11-12-13-14-15-16-17-18-19 mm

467B.JP12PB

240,90 €



ESTUCHES POCKET



Práctico

Identificación instantánea de la dimensión de la llave adecuada

Compacto

Cabe en la mano y en una caja de herramientas

Seguro

Bloqueo de las llaves en el estuche
Inventario fácil y rápido



JUEGOS DE LLAVES MIXTAS CORTAS CON TRINQUETE 467BS

JUEGOS DE LLAVES MIXTAS ARTICULADAS CON TRINQUETE 467BF

Corta

- 40% más compacta que una llave mixta tradicional

Mayor confort

- Empuñadura de sección variable que duplica la superficie donde apoya la mano

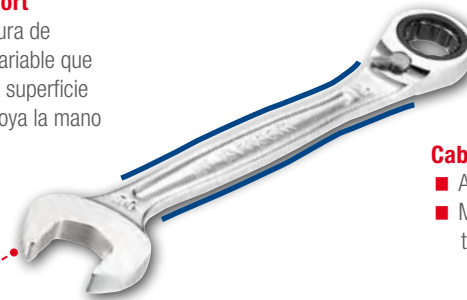
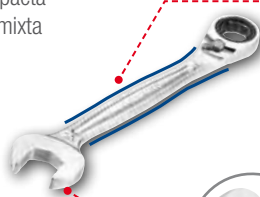

Cabeza estrella articulada con trinquete

- Acceso óptimo entornos densos
- Más compacto que una asociación trinquete-cardán-vaso

Horquilla antideslizamiento

- Mayor productividad y seguridad incrementada.
- Horquilla orientada a 15°

x6



x10



x10



x12



Juego de 6 llaves mixtas cortas con trinquete:

Dimensiones: 8-10-11-12-13-14 mm

467BS.JP6PB

84,60 €

Juego de 10 llaves mixtas articuladas con trinquete:

Dimensiones: 8-10-11-12-13-14-16-17-18-19 mm

467BF.JP10PB

183,90 €

Juego de 10 llaves mixtas cortas con trinquete:

Dimensiones: 7-8-10-11-12-13-14-15-16-17 mm

467BS.JP10PB

134,00 €

Juego de 12 llaves mixtas articuladas con trinquete:

Dimensiones: 7-8-10-11-12-13-14-15-16-17-18-19 mm

467BF.JP12PB

214,70 €

JUEGO DE LLAVES MIXTAS RÁPIDAS CON TRINQUETE 467BR



Horquilla doble función

Efecto trinquete para apriete rápido
Uso estándar en la punta para fase de aproximación

Mayor confort

Empuñadura de sección variable que duplica la superficie donde apoya la mano

Estrella con trinquete reversible

5° de recuperación
Inversor integrado



Cabeza estrella con aro de retención,

mantiene la llave sobre la tuerca para un apriete más rápido.



x10

Juego de 10 llaves:

Dimensiones: 8-10-11-12-13-14-16-17-18-19 mm

467BR.JP10PB

208,70 €

LLAVES GRIFA

Llaves modelo "Stilson" - Acero



- Capacidad: 0 --> 102 mm; 0 --> 3"1/2.
- Llave muy robusta, tratada 55 HRc.
- Aproximación precisa gracias a la fina mecanización de las roscas y de la moleta, buen agarre.

Llaves modelo "Americano" - Fundición



- Capacidad: 0 --> 140 mm; 0 --> 5".
- Cuerpo de fundición.
- Mandíbula fija intercambiable de acero tratado.
- Mandíbula móvil de acero forjado.

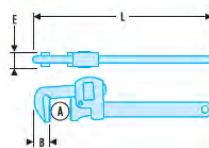

➤	A máx [mm]	A máx ["]	L [mm]	L ["]	ΔΔ [kg]	Precio [€]
131A.8	27	3/4	200	8	0,280	12,20 €
131A.10	34	1	250	10	0,600	14,70 €
131A.14	49	1"1/2	350	14	1,060	20,60 €
131A.18	60	2	450	18	1,800	28,30 €
131A.24	76	2" 1/2	600	24	3,000	48,90 €
131A.36	102	3"1/2	900	36	6,000	99,90 €

➤	A máx [mm]	A máx ["]	L [mm]	L ["]	ΔΔ [kg]	Precio [€]
134A.8	35	1	200	8	0,400	16,00 €
134A.10	54	1"1/2	250	10	0,780	21,90 €
134A.14	60	2	350	14	1,500	33,90 €
134A.18	76	2"1/2	450	18	2,400	47,30 €
134A.24	102	3"1/2	600	24	4,000	72,60 €
134A.36	140	5	900	36	9,000	134,80 €

EXTENSIONES AXS

GRAN ACCESO

Este nuevo accesorio revoluciona el apriete gracias a su versatilidad y potencia. Acceda a entornos densos cómodamente.

AHORRA TIEMPO

Sus dimensiones permiten acceder a espacios reducidos sin necesidad de remover piezas o liberar espacio.



GRAN PRODUCTIVIDAD Y RESISTENCIA

GRAN POTENCIA

Su diseño asimétrico le proporciona mayor potencia de apriete. Al contar con un lado más ancho que el otro, el usuario transmitirá mayor fuerza (Ratio (Ratio 13:8 ≈ 1,6)

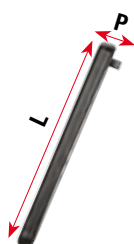
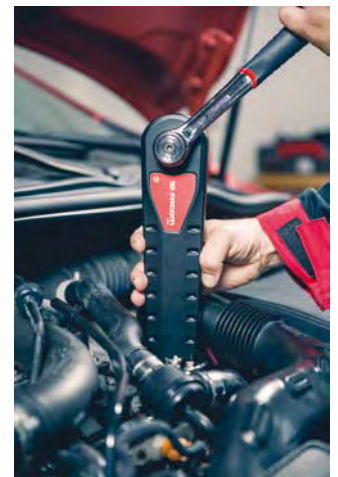

Arrastre 1/4" – L230 x A30 x P19mm

Arrastre 3/8" – L230 x A44 x P24mm

Arrastre 1/2" – L280 x A56 x P27mm



AXS.SPB 69,00 €



AXS.MPB 79,00 €



AXS.LPB 89,00 €



ALICATES – SERIE CPE



ERGONOMÍA Y CONFORT

25% más de confort y adherencia gracias a un mango más ancho y bi-material *Soft-grip*.

MUELLE DE RETORNO

Simplifica la posición de agarre y reduce la tensión. (Desmontable)

ORIFICIO DE ENGANCHE

Compatible con el sistema Facom SLS para trabajos en altura.



CORTE DIAGONAL

(192A.16CPE)

20% más de vida útil versus alicates anteriores y de la competencia. Bordes rediseñados para cortar todo tipo de materiales.



UNIVERSAL

(187A.18CPE)

Corta todo tipo de hilos (máx. 200 kg/mm²), Mínimo esfuerzo de corte y mayor vida útil gracias al acero cromo molibdeno vanadio.



BOCAS SEMIREDONDAS

(185A.20CPE-195A.20CPE)

Bocas finas, finamente estriadas, aprieta-tubo y corta-cable lateral (para hilo y acero duro)



MULTITOMA

(180.CPE)

Precisión incrementada con dos aberturas más (racks). Apertura máxima 47 mm y mandíbulas endurecidas para más duración

JUEGOS DE ALICATES

- 187A.18CPE: Alicates universal
- 192A.16CPE: Alicates de corte diagonal
- 185A.20CPE: Alicates de bocas semi-redondas y rectas
- 180.CPE: Alicates multi-toma de "gran capacidad"



CPE.A1PB

90,10 €

- 187A.18CPE: Alicates universal
- 192A.16CPE: Alicates de corte diagonal
- 185A.20CPE: Alicates de bocas semi-redondas y rectas
- 195A.20CPE: Alicates de bocas semi-redondas y acodadas 40°



CPE.A2

100,50 €

- 181A.25CPE: Alicates multi-toma con bloqueo
- 192A.16CPE: Alicates de corte diagonal
- 185A.20CPE: Alicates de bocas semi-redondas y rectas



CPE.A5PB

63,60 €

- 187A.18CPE: Alicates universal
- 181A.25CPE: Alicates multi-toma con bloqueo
- 192A.16CPE: Alicates de corte diagonal
- 185A.20CPE: Alicates de bocas semi-redondas y rectas



CPE.A4

99,30 €

ALICATES MULTITOMA



POTENCIA. La cercanía de los brazos y su ergonomía permiten un apriete más potente.
PRECISIÓN Y ROBUSTEZ. La cremallera de 12 posiciones y el pivote encajado aportan precisión y robustez.
CABEZA FINA. Con dentado de autoapriete para intervenciones más fáciles en piezas poco accesibles, en especial, la versión EF cuya cabeza se ha alargado, ideal para accesos difíciles.

Alicate multitoma 250 mm

- Cromado y mangos ergonómicos bimateriales
- 0,450 kg



181A.25CPEPB **26,30 €**

Versión 181EF: cabeza alargada

Alicate multitoma 250 mm cabeza alargada

- Cromado y mangos ergonómicos bimateriales
- 0,450 kg



181EF.25CPEPB **29,30 €**

ALICATES DE CORTE - ALTO RENDIMIENTO

¡MENOS ESFUERZO, MAS POTENCIA!



ÓPTIMA CAPACIDAD DE CORTE

Corta 3 mm de cuerda de piano, el material mas duro utilizado

TECNOLOGÍA PATENTADA

El diseño de la curva del mango reduce el esfuerzo en un 50% frente a la herramienta estándar Facom de 180 mm.



SISTEMA DE BLOQUEO

Mantiene una posición cerrada cuando no está en uso ahorrando espacio y protegiendo los filos.



SISTEMA DE SUJECIÓN

Orificio para sistema de retención mediante gama Facom SLS o cualquier sistema compatible.

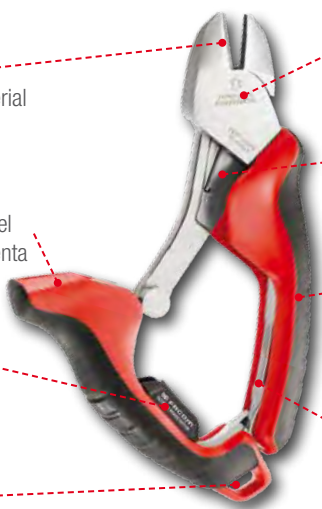

FABRICADO EN FRANCIA

Fabricado en Francia en nuestra planta de Laissey con los mas altos estándares de calidad.

MUELLE DE RETORNO

Reduce la tensión mejorando la repartición del esfuerzo.

COMODIDAD & AGARRE

Las empuñaduras Bi-Material proporcionan un agarre natural con una zona de contacto más suave para mayor comodidad y presión.

ERGONÓMICO

La apertura invertida se adapta más fácilmente a la mano maximizando el rendimiento.



192T.18UPE **58,20 €**

JUEGO DE 2 ALICATES EXTRALARGOS

185.34L

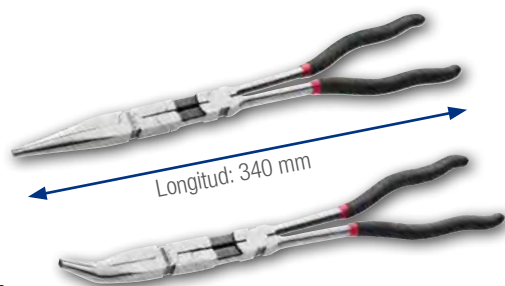

195.34L

- Vainas ergonómicas y confortables
- Doble efecto de palanca: para trabajar en espacios confinados, incluso con una sola mano
- Extremidades finamente estriadas con aprieta tubo
- Puntas largas y finas, puntas semirredondas
- 195.34L: modelo acodado a 45°: para un mejor acceso a las zonas difíciles de alcanzar
- 340 mm de longitud, perfil delgado
- 0,700 kg

185.2LPB **54,80 €**



ALICATES PARA ANILLOS

Rendimiento y seguridad

- Puntas cuerda de piano
- Muelle encastrado: flexibilidad de utilización óptima

- Puntas alargadas y orientadas a 10°

Comodidad y ergonomía

- Vainas en PVC granitado antideslizamiento.

Productividad

- Código color: apertura / cierre.

Rendimiento y seguridad - Comodidad y ergonomía Productividad - Accesibilidad



Juego de 4 alicates de cerrar y de abrir. Bocas rectas y acodadas
Para anillos de diámetro



18-60 mm



0,989 kg

177A.18
197A.18

179A.18
199A.18

PCJ4PB

73,20 €

ESPECIAL ACCESOS DIFÍCILES

Juego de 4 alicates de cerrar y de abrir. Bocas rectas
Para anillos de diámetro



10-25 mm 177A.13
18-60 mm 177A.18

12-25 mm 179A.13
18-60 mm 179A.18

0,853 kg

PCSNJ4PB

65,90 €

MORDAZAS DE PRESIÓN

500A

MANDÍBULAS FORJADAS Y REFORZADAS

GRAN CAPACIDAD CON OJAL DE 5 POSICIONES

EMPUÑADURAS ERGONÓMICAS

MANDÍBULAS PARALELAS DENTADURA EN TODA LA PROFUNDIDAD

SISTEMA INNOVADOR PATENTADO DE ABERTURA DEL OJAL

SEGURIDAD CON EL GATILLO DE DESBLOQUEO PATENTADO

ENGANCHE SAFETY LOCK SYSTEM COMPATIBLE FME

SIMPLICIDAD - SEGURIDAD - SOLIDEZ

Mordaza de presión de bocas cortas



H [mm]	L [mm]	L1 [mm]	ΔΔ [kg]
80.7	230	17	0,740

500APB

42,50 €

Mordaza mono-posición



H [mm]	L [mm]	L1 [mm]	ΔΔ [kg]
80.7	248	17	0,758

501AMPPB

39,30 €

Mordaza de bocas largas

H [mm]	L [mm]	L1 [mm]	ΔΔ [kg]
80.7	250	17	0,770

501APB

47,20 €

MORDAZAS DE PRESIÓN AUTO AJUSTE

- Mordaza de presión adaptada a los trabajos de fabricación o de mantenimiento en industria y automoción
- Ajuste automático en la pieza que hay que apretar, solo se debe ajustar la presión
- Mango estriado para un agarre antideslizante
- Desbloqueo con una sola mano mediante palanca de apertura interna.
- Presentación: cromada, mecanismo patentado bruñido



Tamaño pequeño 6"

Capacidad: 30 mm. Dim.: 150x45 mm
0,235 kg

Tamaño grande 10"

Capacidad: 38 mm. Dim.: 250x63 mm
0,642 kg

➤	A [mm]	B [mm]	C [mm]	H [mm]	L [mm]	ΔΔ [g]
580.6	30	21	8	45	150	235
580.10	38	30	12	63	250	642

580.6

29,30 €

580.10PB

34,80 €

PROTWIST®

- Nuevo tratamiento térmico de la hoja**
 - +100%* de vida útil y +100%* de resistencia de la hoja
 - Excelente resistencia a la flexión
- Nuevos materiales y diseño de la empuñadura**
 - Empuñadura "Soft Grip" para un mayor confort
 - Excelente resistencia a los productos químicos
 - Ergonomía optimizada: +10% de par
- Nuevo tratamiento de superficie de la huella**
 - Punta cincada 4 veces* más resistente a la oxidación.
- MARCAJE LASER INDELEBLE**
- Código de color**
 - Fácil para diferenciar huella

* Comparado con el destornillador PROTWIST® primera generación

JUEGOS DE DESTORNILLADORES PROTWIST®

JUEGO DE 6 DESTORNILLADORES

Hoja AT

- AT 4x100 - 5,5x125
- ATP 1x100 - 2x125

Hoja ATF - Resistencia elevada a la torsión:

- ATF 6,5x150 - 8x150
- 0,675 kg



ATP.J6PB

28,80 €

JUEGO DE 8 DESTORNILLADORES

Hoja AT

- AT 4x100 - 5,5x125
- ATP 1x100 - 2x125
- ATD 1x100 - 2x125

Hoja ATF - Resistencia elevada a la torsión:

- ATF 6,5x150 - 8x150
- 0,900 kg



AT.J8PB

39,90 €

JUEGO DE 7 DESTORNILLADORES

Hoja AT

- ATX 8x50
- ATXR 10x75 - 15x75 - 20x100 - 25x100 - 27x100 - 30x125
- 0,785 kg



ATXR.J7PB

39,60 €

JUEGO DE 10 DESTORNILLADORES

Hoja AT

- AT 2,5x75 - 4x100 - 5,5x125
- ATP 0x75 - 1x100 - 2x125
- ATD 1x100 - 2x125

Hoja ATF - Resistencia elevada a la torsión:

- ATF 6,5x150 - 8x175
- 1,120 kg



ATW.J10PB

51,70 €

ESTUCHE 5 DESTORNILLADORES DE PRECISIÓN MICRO-TECH®



Estuche de 5 destornilladores de precisión Micro-tech®

- Plano: AEF. 1,5 x 35 - 1,8 x 35 - 2,0 x 35 - 2,5 x 35.
- Phillips®: AEPF. 00 x 35.
- 0,178 kg

AEF.J1PB

26,60 €

JUEGO DE 5 DESTORNILLADORES CON ZONA DE GOLPE

Transmisión óptima del golpe y reducción del rebote del martillo y de las vibraciones en la mano

Hoja ATW

- ATW 4x100CK - ATWH 6,5x100CK - 8x175CK
- ATWPH 1X100CK- 2X125CK
- 0,831 kg



ATWCK.J5PB

58,10 €



JUEGOS LLAVES MACHO / TORX® / RESISTORX®



Juego de 9 llaves macho
1,5-2-2,5-3-4-5-6-8-10 mm
⚖️ 0,260 kg

82H.JP9APB **14,10 €**

Juego de 9 llaves macho largas 6 caras-cabezas esféricas en estuche
1,5-2-2,5-3-4-5-6-8-10
⚖️ 0,380 kg

83SH.JP9APB **19,20 €**

Juego de 9 llaves macho extralargas cabeza esféricas en estuche
1,5-2-2,5-3-4-5-6-8-10
⚖️ 0,450 kg

83S.JP9ALPB **24,20 €**

Juego de 6 llaves macho RESISTORX
10-15-20-25-30-40
⚖️ 0,220 kg

89R.JP6 **31,90 €**

Juego de 7 llaves TAMPER Torx/Resistorx cabeza esférica Estuche imantador-desimantador especial accesos difíciles
10-15-20-25-27-30-40
⚖️ 0,260 kg

89SR.J7PB **48,80 €**

Juego de 8 llaves macho RESISTORX
10-15-20-25-27-30-40-45
Llave E10 TORX (no esférica)
⚖️ 0,260 kg

89S.JP8APB **57,00 €**

JUEGOS LLAVES MACHO MANGO EN "T"

JUEGO DE 5 LLAVES TORX®



⊕ 89TXA.10 - 15 - 20 - 25 - 30 mm
⚖️ 0,400 kg

89TXA.PB **34,70 €**

JUEGO 6 LLAVES DE CABEZA ESFÉRICA



○ 84TZ. 3 mm (no esférica)
84TZSA. 4 - 5 - 6 - 7 - 8 mm
⚖️ 0,480 kg

84TZSA.PB **35,30 €**

JUEGO DE 6 LLAVES EN "T" CON BARRA CORREDIZA

- Barra transversal deslizante con empuñadura en T para un mejor acceso
- Broca de seguridad para impedir la extracción de la barra
- Extremidades en fosfato perfectamente adaptadas a los tornillos para una mejor precisión
- Acero al cromo vanadio para más durabilidad
- Acabado cromado con extremos pulidos en el vástago
- 84TCD. 2,5 - 3 - 4 - 5 - 6 - 8 mm.

COMBINA POTENCIA, VELOCIDAD Y ACCESIBILIDAD



84TCD.J6PB **99,00 €**

JUEGO DE 8 LLAVES EN "T"

○ 84TC. Ø 2 - 2,5 - 3 - 4 - 5 - 6 - 8 - 10 mm.
⚖️ 1,038 kg



84TC.J8PB **117,00 €**

TIJERAS ELECTRICISTA



- Diseño alta resistencia: estructura completa de acero. Hoja de acero inoxidable
 - Mango ergonómico bimaterral
 - Corte potente y preciso: hoja micro-dentada. Corte: cartón (0,8 mm), caucho (4,5 mm), chapa fina (0,4 mm), cuero (5 mm), manguitos
 - Engatillado: 0,5 a 3,5 mm²
 - Pelado: Ø 1,5 - 2,5 - 4 mm²
 - Estuche de protección y fijación. Desbloqueo seguro
- ▲ 0,150 kg

Uso Intensivo

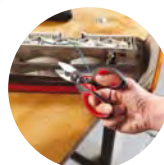

- Tijera de acero inoxidable con revestimiento Titanio corte limpio
 - Corte de hilos eléctricos de 0,5 a 6 mm²
 - Función de cierre de vainas eléctricas
 - Longitud hoja: 54,5 mm
 - Longitud total: 144 mm
- ▲ 0,106 kg



841A.3PB 30,50 €

841A.4 14,60 €

"CORTATODO"

Tijera multiuso "corta todo"

Corta: Plástico, fleje, chapa fina, nylon, cuero, goma espuma...

▲ 0,210 kg



PRECISA: Hojas estriadas, sin riesgo de deslizamiento.

INTELIGENTE: 2 Posiciones de apertura, se adapta a su mano. (26 mm/ 36 mm lado hojas, 77 mm / 102 mm lado empuñaduras)

SEGURA: Sistema de bloqueo en posición cerrada.

980 15,30 €

841A.9PB 26,60 €

840.FPB 32,00 €

ARCOS DE SIERRA



Arco de sierra para metales con estructura de resina

- Dimensiones: 385 x 145 x 26 mm
- ▲ 0,590 kg

601PB 22,10 €

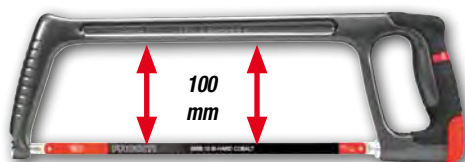

CORTE ÓPTIMO Y DURADERO

- Tensión de la hoja constante: 110 kg controlados de forma automática.
- El arco rígido de aluminio garantiza una mejor estabilidad durante el serrado.
- Mango ergonómico bimaterral para reducir vibraciones.

Arco de sierra para metales

- Incluye una hoja de sierra para metales (en acero al cobalto).

▲ 0,830 kg

603FPB 40,80 €

CUTTER



Cutter de seguridad

- Se auto-retrae la hoja
- Incluye 3 hojas trapecio tipo 844.TSL

844.DPB 17,20 €

Cutter 18mm de hoja segmentada

▲ 0,174 kg

844.S18PB 10,40 €



MARTILLOS DE BOLA

MANGO HICKORY ACOPLAMIENTO DE "ALTA SEGURIDAD" CUÑA DE ACERO

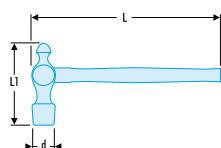

Referencia	d (mm)	L (mm)	L1 (mm)	⚖️ (kg)
202H.1/2	26	297	84	0,280
202H.1	31	322	104	0,430
202H.1'1/2	37	363	123	0,840
202H.2	40	394	128	1,110

202H.1/2 ➔ 17,50 €

202H.1 ➔ 19,60 €

202H.1'1/2 ➔ 21,50 €

202H.2 ➔ 23,80 €

PUNZÓN CON VAINA



Punta taladrada 57 – 60 HRC
⚖️ 0.175 kg

257.GPB ➔ 38,00 €

JUEGO DE BOTAPASADORES



7 Botapasadores en estuche
■ 248. 2 - 3 - 4 - 5 - 6 - 8 - 10 mm
⚖️ 0,584 kg

248.JT7PB ➔ 50,80 €

JUEGO DE 3 RASCADORES INOXIDABLES

Mango "Grip" bi-materia para una mejor sujeción.

■ Dimensiones:
Largo: 215 mm; Ancho: 32 mm acodado, 32 mm recto, 50 mm recto.
⚖️ 0,427 kg



235.J1PB ➔ 31,10 €

HERRAMIENTAS CON EMPUÑADURA AMORTIGUADORA

4 CORTAFRÍOS CON VAINA



■ 3 cortafríos 263.G19 – 20 – 22
■ 1 buril: 265.g15
⚖️ 1.005 kg

263.GJ4 ➔ 60,90 €

5 botapasadores con empuñadura amortiguadora



■ Ø 3 - 4 - 5 - 6 - 8 mm
■ En caja de colocación con enganches.
⚖️ 0,780 kg

249.GPB ➔ 44,20 €

NUEVO REMACHADORAS

LIGERA 520 GR

Remachadora

■ Entregada con llave de apriete para boquillas
■ Capacidad: Ø 5 mm para remaches de aluminio. Ø 4 mm para remaches de acero.
⚖️ 0,520 kg



Y.103CPB ➔ 35,50 €



Remachadora "2 manos"

■ Recuperador de clavos rotos. Empuñadura "comfort".
■ Capacidad: Ø 6,4 mm cualquier material.
■ Suministrada con 4 boquillas para Ø 4 - 5 - 6 - 6,4 mm
⚖️ 1,900 kg

Y.116CPB ➔ 124,90 €

LÁMPARA LED DE BOLSILLO



- 6 LED
- 36 lúmenes
- 110 lux a 1 m
- Autonomía: 8 horas
- Clasificación de estanqueidad: IP54
- Enganche a bolsillo e imán de fijación
- ▲ 0,065 kg



779.PENPB **22,60 €**

LÁMPARA DE BOLSILLO RECARGABLE USB

- 6 Led SMD alta potencia + 1 Led en extremo
- Potencia de iluminación principal: 45 lúmenes o 125 lux a 50 cm
- Potencia de iluminación en punta: 3 lúmenes o 25 lux a 50 cm
- Autonomía: 3 h iluminación principal / 12 h iluminación en punta
- Dimensiones : 18 x 33 x 170 mm



E201406 **16,90 €**

LÁMPARA LED RECARGABLE

UNA LÁMPARA ULTRA COMPACTA CON OPCIONES DE ALUMBRADOS Y USOS EXCLUSIVOS. UNA FORMA CONOCIDA PERO CON UNAS POSIBILIDADES MÚLTIPLES.

2 Imanes permiten un alumbrado orientable y mano libre

1 imán de agarre ideal para atrapar tornillos, tuercas, arandelas

Clip giratorio a 270°



- Potencia/Autonomía:
FOCO: Max: 150 lúmenes / 2h
Min: 75 lúmenes / 4h
MODO ANCHO:
Max: 125 lúmenes / 2h
- Micro USB tipo C
- IP 67 (estanqueidad a polvos & líquido)
- Imán + clip
- Cable USB
- Cargador



779.PEN2PB **53,80 €**

LÁMPARA DE INSPECCIÓN ARTICULADA

- Lámpara de inspección recargable.
- 6 LEDs SMD alta eficacia + 1 LED SMD en extremo.
- Potencia de iluminación principal: 200 lúmenes / 300 lux a 50 cm.
- Potencia de iluminación en extremo: 50 lúmenes / 450 lux a 50 cm.
- Autonomía: 5 h iluminación principal
- 9 h iluminación en extremo.
- Tiempo de carga: 4,5 h.



E201427 **68,20 €**

LÁMPARA DE INSPECCIÓN RECARGABLE

- Lámpara de inspección y linterna eléctrica
- Función Inspección: 5W LED COB,
Alta: 420 lúmenes y 3 horas de autonomía.
Baja: 120 lúmenes y 10 horas de autonomía
- Función Antorcha: 1W LED SMD, 45 lúmenes y 25 horas de autonomía.
- 2 imanes y 2 ganchos



E201435 **47,90 €**



LÁMPARA DE INSPECCIÓN EXTRA PLANA

Diseño delgado proporciona el máximo acceso en espacios confinados y requeridos.

ACCESORIOS INCLUIDOS:

- Cargador por cable USB



GANCHO CON GIRO 360°



GANCHOS E IMANES



POTENTE

- 400 lúmenes por 6 horas
- 250 lúmenes por 17 horas
- 40 lúmenes por 40 horas
- Indicador de carga LCD
- IP 67 (resistente al polvo y al agua)
- Carga a través de puerto micro USB, igual al de la mayoría de móviles.

779.SILR2PB 101,00 €

LÁMPARA «POCKET» DE FACOM REINVENTADA

Diseño compacto y de múltiples usos LED montado sobre flexible orientable

- Potencia / Autonomía:
Max: 250 lúmenes / 3h
Mini: 125 lúmenes / 6h
- IP 65 (estanqueidad al polvo y líquidos)
- Imán y gancho
- Indicador de carga
- Batería Li-ion recargable (conector micro-USB tipo C)
- Cable USB
- Cargador



LED montado sobre flexible orientado.

Flexible orientable de alta calidad.

Indicador de carga de la batería en la parte posterior.



779.PCBPB 78,40 €

LÁMPARA FRONTAL LED

CAPTURA DE MOVIMIENTO

Sensor de movimiento (para encender y apagar) con un simple movimiento de la mano delante de la lámpara.



Nuevo clip de fijación.

Mueva la lámpara para arreglarla o retírela de la correa o su base. La lámpara se puede usar sola y se adhiere a superficies metálicas gracias al imán en la parte posterior

POSIBILIDADES DE MONTAJES MÚLTIPLES

La base trasera giratoria se puede usar en el cinturón, en la muñeca o en la cabeza.

- Potencia/Autonomía:
Max: 200 lúmenes / 2h30
Mini: 100 lúmenes / 5h
- Lámpara recargable (conector micro-USB)
- Encendido «mano libre»
- Sujeción mediante cincha, imán, base articulada o en el cinturón
- Cable USB para recarga



BASE INCLIBABLE A 90°



779.FRT3PB 69,00 €

LÁMPARA DE INSPECCIÓN LED

LA LÁMPARA QUE NO PERDERÁS



- Indicador de carga LCD
- IP67 (resistente al polvo y al agua)



VERSÁTIL

Con cuerpo articulado para orientar la luz, gancho e imanes para acomodar mejor en el área de trabajo.

PERSONALIZABLE

Con insertos de colores que permiten su fácil identificación

POTENTE

Lámpara de Inspección de 600 lm durante 3,5 horas o 300 lm durante 6,5 horas.

INNOVADORA

El único producto en el mercado con tecnología FIND My LIGHT. Con el que encontrará su lámpara en caso de pérdida.



779.CL5PB

199,00 €

LINTERNAS

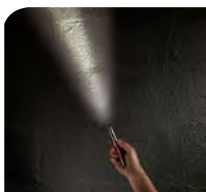

- 1 LED 3W
- 110 lúmenes
- 2.304 lux a 0,5 m
- Distancia máxima de alumbrado 48 m
- Autonomía: 3,5 horas
- Clasificación de estanqueidad: IP65
- 0.058 kg (con pilas)



779.PBTPB

38,70 €

RAMPA DE ILUMINACIÓN RECARGABLE

Lámpara para compartimento motor recargable.

- 2 potencias de iluminación:
 - ECO: 1000 lúmenes.
 - BOOST: 2000 lúmenes.
- Autonomía:
 - ECO: 4 horas.
 - BOOST: 2 horas.
- Funciona conectada a la red eléctrica.
- Suministrada con cargador 220 V 50HZ.
- Separación entre gancho: de 1397 mm a 2108 mm.



779.UHPB

195,60 €

NUEVO

FOCO DE ILUMINACIÓN



- Diseño único y resistente
- Potencia de luz: 250 / 500 / 1000 LM
- Extender el rango inalámbrico
- Luces de área LED recargables
- Punto de alimentación USB permite a los usuarios cargar pequeños dispositivos (por ejemplo, el teléfono) con la batería ligera
- Sensor de movimiento para uso de manos libres y ahorro de energía de la batería
- El sensor de movimiento que detecta a las personas en el área para operar la luz

🏋️ 1,5 kg

779.1000RPB

159,00 €

FOCOS DE ILUMINACIÓN

¡ÚSELOS TANTO EN INTERIOR COMO EN EXTERIOR, SIN IMPORTAR LAS CONDICIONES!

PROSPOT



Lúmenes	1.500	2.500	5.000	2.000	4.000	6.000	8.000	10.000
Rotación	360°			180° y 360°				
Tipo de Carga	Por cable			Por cable				
Peso	3,45			5,80				
Otras características	CRI de 85, conserva un color natural. IP67 / IK07 Cubierta más fuerte y resistente			Bluetooth (hasta 20 metros para encender y apagar a distancia) CRI de 85, conserva un color natural. IP67 / IK07 Cubierta más fuerte y resistente				
	777.SPOTP			777.SPOTBTP				
	226,30 €			306,70 €				



NUEVO

JUEGO DE 7 EXTRACTORES UNIVERSALES PARA TORNILLOS DAÑADOS

- El casquillo se puede apretar sobre el eje para un agarre adicional
- El casquillo se usa para extraer el eje del tornillo
- No se necesita perforación que pueda dañar la pieza de trabajo
- No es necesario colocar accesorio hexagonal para aflojarlo con una llave o vaso
- Dimensiones: 2,5 - 3,5 - 4,5 - 5,5 - 6,5 - 8 - 9 mm



CÓMO UTILIZAR:

- 1) Elija el extractor de acuerdo con el diámetro del perno que se va a quitar
- 2) Pretaladre e inserte la broca extractora con un mazo
- 3) Aflojar con una llave o vaso
- 4) Retire el perno / eje fácilmente enroscando el casquillo
- 5) El perno dañado se puede reutilizar si es necesario con este extractor de OGV

SXE.J7MGRPPB

149,00 €



VASOS DESTORNILLADORES PUNTAS HEXAGONALES PERFIL OGVGRIP

El redondeado de un tornillo hexagonal hembra ocurre a menudo, en cuanto más intenta aflojar el tornillo, más es el deterioro. Genera gran pérdida de tiempo e impide la extracción

Este nuevo tipo de destornillador hexagonal antideslizante a doble sentido, evita redondear los tornillos y afloja la mayoría de los que están dañados.

¡LA SOLUCIÓN!

¡EL VASO OGVGRIP!



JUEGO 8 PUNTAS 1/4"



- Longitud vaso + punta 37 mm
- Dimensiones: 2-2,5-3-4-5-6-7-8 mm
- Suministrado en estuche MBOX con bandeja de espuma

RTM.J8MGRPPB

73,40 €

JUEGO 8 PUNTAS 3/8"



- Longitud vaso + punta 48 mm
- Dimensiones: 3-4-5-6-7-8-10-11 mm
- Suministrado en estuche MBOX con bandeja de espuma

JTM.J8MGRPPB

79,00 €

JUEGO 6 PUNTAS 1/2"



- Longitud vaso + punta 60 mm
- Dimensiones: 10-11-12-14-17-19 mm
- Suministrado en estuche MBOX con bandeja de espuma

STM.J6MGRPPB

101,00 €

EXTRACTOR DE ESPARRAGOS ROTOS

- 5 brocas cónicas: taladro.
 - 5 extractores de espárragos: Ø de 3 a 18 mm
 - 1 giramachos para utilizar los extractores.
- 0,500 kg



"Taladro cilíndrico = poca superficie de contacto = riesgo de rotura muy elevado del extractor."

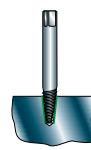

"Taladro cónico = superficies de contacto importantes = extracción fácil."

285.J10

134,10 €



EXTRACTORES DE TOMA EXTERIOR

DISPOSITIVO AUTO-APRIETE

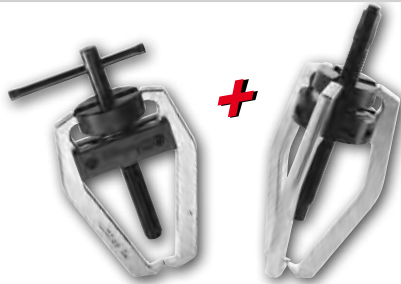

Juego de 2 extractores compactos de toma exterior

- Garras finas de reducido volumen que permiten extracciones en lugares de difícil acceso.
 - Dispositivo de auto-apriete que facilita la colocación
 - U.14L: 2 garras Ø 0 a 45 mm, luz: 60 mm
 - U.302: 3 garras Ø 6 a 80 mm, luz: 90 mm
- ▲ 1,020 kg

U.J2PF 120,60 €

EXTRACTORES 2 GARRAS DESLIZANTES

¡ LA SOLIDEZ CON TOTAL SENCILLEZ!



Ø de 45 a 130 mm

Ø de 20 a 65 mm

La solución para el 80% de sus aplicaciones:

- U.232-65 para aplicaciones de difícil acceso.
- U.232-130 para las aplicaciones más usuales.

▲ 1,652 kg

U.232J2PB 133,50 €

EXTRACTOR 2 GARRAS

- Transformación posible en toma interior o exterior con la misma garra.
- Fabricado en acero al cromo vanadio.
- Acabado: cromado.



EXPERT

	LxlxH mm	PRECIO OFERTA (€)
E096002	115 x 105 x 133	45,50 €
E096003	146 x 155 x 182	50,60 €
E096004	186 x 155 x 182	57,20 €
E096005	247 x 233 x 283	88,10 €
E096006	297 x 233 x 283	97,60 €

EXTRACTORES PARA TOMA INTERIOR



- Capacidad: Ø 18 a 50 mm.
 - Incluye: 4 pinzas U.49P5 a U.49P8. 1 masa de inercia U.49AM.
 - Suministrada en caja de plástico BP.109 con bandeja PL.172
- ▲ 5,000 kg

U.49PJ2 348,80 €

JUEGO ROMPETUERCAS

Permite romper una tuerca dañada o agarrotada sin dañar la varilla.



Incluye:
- 289.M8.
- 289.M18.
Suministrado en estuche de plástico BP.102 con bandeja PL.489.
▲ 0,750 kg

289.J1 82,60 €

COMPOSICIÓN DESPEGADOR 110 MM Y EXTRACTOR DE TIRANTES

Incluye

- 1 despegador U.53T2 = capacidad: Ø 15 a 110 mm.
- 1 extractor de tirantes U.53K2 = capacidad: Ø 70 a 200 mm.
- 4 pares de puntas U.53E roscadas M8 - M10 - M12 - M14.
- 2 adaptadores U.53H2.
- Alcance máx.: 240 mm.
- Suministrada en caja de plástico BP.109 con bandeja PL.297A.



U.53J2 349,20 €



EXTRACTORES INTERIOR Y EXTERIOR

SUMINISTRADO CON UN JUEGO DE 3 GARRAS EXTERIORES Y DE 3 GARRAS INTERIORES

Extractores

- interior Ø 23 ▶ 130 mm
- exterior Ø 7 ▶ 140 mm
- ▲ 2,030 kg

U.306PB 184,40 €

- interior Ø 50 ▶ 170 mm
- exterior Ø 10 ▶ 180 mm
- ▲ 3,100 kg

U.306-180PB 238,20 €

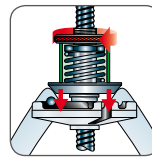

- Seguridad: tornillo limitador de esfuerzo.
- Bloqueo total por moleta.
- Autoapriete.
- Autocentrado.
- Fácil transformación a exterior e interior.
- Utilización con 2 o 3 garras.

ARIETE 30 TONELADAS CON TORNILLO MECÁNICO

- Carrera del pistón: 5 mm
- El pasador se segará a 110 Nm. Suministrado con 3 pasadores de recambio
- Suministrado con 2 calzos de altura 25 y 50 mm (Ø 40 mm)
Juego de 2 calzos de recambio: U.33-EMB
- Ø del pistón: 33 mm
- Longitud: 260 mm; altura de la cabeza: 35 mm
- Potencia: 30 toneladas; 300 kN
- ▲ 1,900 kg

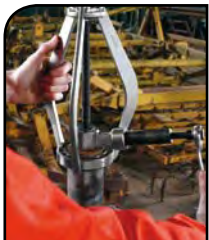

U.33A 205,00 €

EXTRACTOR PARA TOMA EXTERIOR GARRAS LARGAS

- Seguridad: bloqueo de las garras en posición sobre el rodamiento mediante la tuerca central
- Juego de 3 pasadores de recambio: U.306-24J3
- Equipado con anillo antirrotación U.20-12.
El anillo protege el tornillo para impedir la rotación del extractor en caso de utilización de una barra
- Auxiliar de extracción adaptable: masa de inercia U.2
- Max. D: 220 mm
- Dimensiones L 125 x B 325 x H 370 mm
- 6 caras: 24 mm
- Garras: U.20BSE4
- C min. - max.: 25 - 260 mm
- ▲ 4,300 kg



U.20B 292,60 €

EXTRACTOR HIDRÁULICO 10T PARA TOMA EXTERIOR - 4 JUEGOS DE GARRAS



SEGURO

La potencia se limita hidráulicamente a 10T. Sin riesgo de rotura de la herramienta



POLIVALENTE

Posibilidad de montaje y uso con 2 ó 3 garras.

Incluye:

- U.312-01: 1 ariete hidráulico 10 t (100 kN).
- U.312-02: Punta de guía.
- U.312-03: Juego de 2 alargadores.
- U.312-04: 1 cuerpo 2 ó 3 garras.
- U.312-04-01: Tornillo de centrado.
- U.312-04-02: Juego de 3 tornillos/tuercas.
- 4 juegos de garras: U.312G110 - U.312G160 - U.312G210 - U.312G260.
- Se suministra en un maletín de plástico: U.312VAL.



U.312HJ4PB 823,10 €



CINTA MÉTRICA SERIE 893 Y 897

Cinta métrica con bloqueo

- Caja ABS compacta y ergonómica
- Gancho con protección de alta resistencia y retorno automático.
- Cinta de gran rigidez, con revestimiento nailon mate anti-reflejo. Impresa a doble cara.
- Remaches con placa de refuerzo de acero inoxidable



Cinta: **3 m** x 19 mm. - 0,126 kg

893B.319PB

6,10 €

Cinta: **5 m** x 19 mm. - 0,197 kg

893B.519PB

9,20 €

Cinta métrica bi-materia de acero inoxidable



DURABILIDAD INCREMENTADA

- Cinta de altísima rigidez (hasta más de 3 m), resistente a la abrasión, mate anti-reflejos y extra ancha.

- Caja con recubrimiento de goma soft: Confort y larga vida útil.
- Botón de bloqueo con retorno automático.
- Remaches con placa de refuerzo de acero inoxidable

Cinta: **3 m** x 19 mm. - 0,253 kg

897A.319PB

10,20 €

Cinta: **5 m** x 28 mm. - 0,333 kg

897A.528PB

13,70 €

MICRÓMETROS AO 1/100 DE MM

NF EN ISO 3611, ISO 3611, DIN 863

- Precisão: 1/100° - 0,01 mm.
- Resolução: 0,01 mm.
- Apalpador em carburo: Ø 6,5 mm.
- Regulação com roquete que inclui limitador de força.
- Medição com 50 divisões (uma volta completa: 0,5 mm).
- Fornecido com:
 - Chave de calibração de gancho.
 - Certificado de conformidade.



	Error de precisión [µm]	Paralelismo de la caras de medición [µm]	Intervalo de medición [mm]	Precio [€]
806.C25	4	2	0-25	108,30 €
806C.50	4	2	25-50	119,60 €

CALIBRE DIGITAL

NORMA DIN 862

- Cuatro tipos de medida: interna, externa, profundidad y de escalón.
 - Cero flotante.
 - Precisión 0,01 mm.
 - Capacidad = 150 mm / 6"
 - Suministrado en una caja con un certificado de conformidad y una batería CR 2032.
- 0,465 kg



1300EAPB

88,30 €

CALIBRE UNIVERSAL 1/20MO - 0,05 MM

- Medida del interior, del exterior y de la profundidad.
- Suministrado en funda de protección con certificado de conformidad.
- Precisión 1/20mo - 0,05 mm.
- Capacidad de medida: 150 mm.
- DIN 862



E140601

22,20 €

GALGAS MÉTRICAS

Galga de espesores

19 láminas con extremos redondeados:
4/100 a 100/100 mm
Longitud 90 mm
 0,06 kg



804

10,20 €

CONJUNTO COMPARADOR-BASE MAGNÉTICA

- Precisão: 1/100° - 0,01 mm.
- Curso de 10 mm com totalizador.
- Esfera giratoria: Ø 57 mm.
- Ponta de medição intermutável.
- Raio de ação: 280 mm.
- Força de arranque vertical: 600 N (60 kg).
- Ø de rosca: M8.
- Medidas da base: 50 x 55 x 60 mm.



812A

334,10 €



SOLDADOR ELECTRÓNICO

MÁS DESEMPEÑO, MENOS CONSUMO
IDEAL PARA APLICACIONES ELECTRÓNICAS

- Tecnología en cerámica para un tiempo de calentamiento corto.
 - Temperatura máxima: 440 °C
 - Relación eficaz entre el consumo eléctrico y la producción de calor.
 - Botón para elegir potencia: 15W o 25W
 - Certificado de calidad TUV
 - Ergonómico y cómodo de usar
 - Cable PVC de 1,5 m
 - Suministrado con soporte de hierro
- ▲ 0,219 kg

1116C.BW

56,80 €

SOLDADOR ELECTRÓNICO

IDEAL PARA SERIES RÁPIDAS DE SOLDADURA

- Doble aislamiento
 - El tiempo de caldeo aproximadamente 15 segundos.
 - El soldador se calienta mientras se tenga apretado el botón.
 - En cuanto se suelta el gatillo el electrodo se enfría de forma instantánea.
 - El soldador es extremadamente ligero y tiene un diseño ergonómico.
 - Cable en PVC de 1,5 m
- ▲ 0,100 kg (sin cordón)

848B.75

88,30 €

SOLDADOR DE GAS

ENCENDIDO POR PIEZO

POTENCIA 24 W

TEMPERATURA MÁXIMA 1300°C

- Temperatura de la punta: 250°C ~ 550°
- Soplete: 1100°C
- Tiempo de calentamiento 40 segundos
- Autonomía de uso (con una carga) 55 min
- Recargable con gas (soldador suministrado vacío)
- Capacidad de combustible 10 ml
- 4 puntas de soldar: 1075.HS
- 1 bobina de soldar: 1075.HD



Dimensiones:

- Con capuchón: 198 mm
 - Longitud: Con punta: 189 mm
 - Con boquilla soplador de calor: 181 mm
- ▲ (cargado de gas): 0,73 kg

1075.H

107,60 €

COMPOSICIÓN DE INSERTO DE REPARACIÓN DE ROSCAS

- Inserto acero inoxidable M5, M6, M8, M10, M12.
 - Brocas especiales para reparar las roscas M5, M6, M8, M10, M12.
 - Machos de roscar especiales para reparar las roscas M5, M6, M8, M10, M12.
 - Herramientas mixtas (montaje de los insertos y gira izquierda) para los insertos M5, M6, M8, M10, M12.
 - Herramientas "rompe-puntas" magnéticas para los insertos M5, M6, M8, M10, M12.
 - Dimensiones: 330 x 310 x 40 mm.
- ▲ 1,220 kg



TRK5-15

206,00 €

DEDO MAGNÉTICO

IMÁN CON CONDUCTOR DE FLUJO: IMANTACIÓN FOCALIZADA.

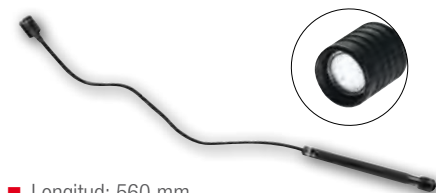

- Longitud: 560 mm.
 - Extremo equipado de imán Ø 20 mm, fuerza 3 kg con conductor de flujo escamoteable.
- ▲ 0,157 kg

827B.M

58,10 €

PULVERIZADOR A PRESIÓN RECARGABLE

Ideal para Lubricación, Pintura, Limpiar Polvo, Antioxidantes....



- Capacidad: 650 mm³
- Capacidad de Fluido en funcionamiento: 50~ 350 cc
- Presión máxima: 6,3 bares 90PSI.
- Recarga de presión con válvula universal fácil de colocar

DM.SPRAY

72,80 €

PULVERIZADOR PROFESIONAL

- Función de pulverizador.
- Capacidad de 5L.
- Hasta la presión de 3 bares.
- Cepillo para lavado de coches.



E200140

37,40 €



PISTOLA TÉRMICA DIGITAL

- **Práctico botón on/off para utilizar de dos modos:**
 - Modo 1: 250 l/min – (50°-400°).
 - Modo 2: 500 l/min – (50°-600°).
- **Pantalla grande LCD:** control sencillo de la temperatura.
- **Protección de sobrecarga:** autorregula su temperatura.
- **Motor duradero y potente:** 2000W
- **Alimentación:** 220 – 240 V/50 Hz



- Incluye boquilla ancha y boquilla con reflector.
- Dimensiones (L x l x H): 250 x 72 x 210 mm.
- 0,98 kg

E.2015 116,80 €

ESPEJOS ARTICULADOS

ARTICULADO Y TELESCÓPICO



- Espejo retroiluminado por LED para una mejor visibilidad en las zonas oscuras.
- Espejo de cristal resistente a los arañazos.
- Pieza plástica moldeado alrededor del cristal para una mejor protección de las piezas y duración de vida del espejo.
- 0,078 kg.

834B.RTI 25,50 €

- Longitud regulable de 290 a 876 mm
- Alumbrado Led para una inspección perfecta, incluso en zonas de sombras
- Cabezal rotativo del espejo y ángulo regulable para una buena visibilidad
- Los 2 Led impiden crear sombra en la zona observada
- 1 pila plana 3V de litio suministrada

EXPERT
by FACOM

E051401 9,40 €

CALZADO PROFESIONAL

EN ISO 20345: 2004.A1: 2007 S3 SRA

- Punta protectora composite conforme con EN20345 (200 julios)
- Plantilla no metálica anti-perforación
- Lengüeta y cuello rellenos
- Plantilla EVA/caucho ligera
- Talón absorbente de golpes
- Plantilla resistente al aceite
- Tejido: Malla y microfibra



TREK

VP.TREK-36 > Talla 36
VP.TREK-37 > Talla 37
VP.TREK-38 > Talla 38
VP.TREK-39 > Talla 39
VP.TREK-40 > Talla 40
VP.TREK-41 > Talla 41

VP.TREK-42PB > Talla 42
VP.TREK-43PB > Talla 43
VP.TREK-44PB > Talla 44
VP.TREK-45PB > Talla 45
VP.TREK-46PB > Talla 46
VP.TREK-47PB > Talla 47

VP.TREK 96,30 €

TERMÓMETRO INFRARROJO

MEDICIÓN DE TEMPERATURA POR INFRARROJOS CON VISOR LÁSER Y MEDICIÓN POR TERMOPAR K.



- Gama de medición IR: de – 60 °C a 500 °C.
- Relación D/S: 11/1.
- Emisividad: Regulable.
- Modo: Mín./Máx., diferencial, medio,...
- 0,330 kg

DX.T100PB 123,20 €

JUEGO DE 4 GANCHOS DE PRECISIÓN

- Gancho multifunciones que permite atrapar las juntas de las canaletas y tirar de los muelles pequeños.



AR.CJ4PB 31,30 €

Espejo de inspección orientable, engatillado en plástico.



ARTICULADO Y FLEXIBLE

- Diámetro del espejo: 55 mm
- Longitud: 360 mm
- 0.40 kg

834.R2 10,80 €

PALANCAS DE ESFUERZO

Juego de 3 palancas de esfuerzo

- D.3-7: 292 mm
- D.3-12: 422 mm
- D.3-18: 635 mm
- 1,650 kg



D.3J3 90,50 €

CAMILLA

- Tubos en forma de V para dejar libres los hombros.
- Altura máx.: 100 mm.
- Dimensiones: 101 x 44 cm.
- 7,946 kg



DTS.1B 103,00 €



ALICATE DE PELAR 100% AUTOMÁTICO

Swingo®

RESISTENCIA COMPROBADA
+ DE 150.000 CICLOS

- 2 funciones: corta - pela.
- Pela de 0,02 ▶ 10 mm²
- Corta de 1,5 ▶ 10 mm².
- Hojas de corte múltiples y perfiladas.
- Cuerpo ergonómico.

▲ 0,136 kg



793936PB

74,40 €

HERRAMIENTA QUITAVAINAS

Herramienta quitavainas de hoja giratoria en gancho

- Pulsador ergonómico "reductor de esfuerzo".
- Moleta de reglaje fácilmente accesible.
- Hoja en gancho Ø 28 mm.
- Hoja de recambio
- Incluida en el mango Ref. 986061.

▲ 0,075 kg

Jivaro®



985956PB

15,90 €

NAVAJA DE ELECTRICISTA

- Navaja de electricista con 2 hojas adaptadas al trabajo sobre cables.
- Posición de bloqueo para cada hoja.
- Hojas recortadas para una mayor resistencia.

▲ 0,100 kg



640180PB

24,30 €

ALICATE DE ENGATILLAR ESTÁNDAR



- Función cortacables integrada.
- Engatillado para vainas preaisladas: Ø 0,5 a 6 mm².
- Engatillado para vainas peladas: Ø 0,5 a 6 mm².
- Corte fleje, chapa fina: 4 mm.
- Corta cable para cobre hasta 6 mm de diámetro.

- Pelado : Ø 0,75 a 6 mm²
- Longitud: 225 mm

▲ 0,320 kg

449BPB

22,20 €

HERRAMIENTA PARA DESENVAINAR MULTIFUNCIÓN

DOBLE SEGURIDAD:

Hoja de corte fuera → gatillo bloqueado.
Hoja con muesca de retención.

RAPIDEZ Y SENCILLEZ DE USO

La hoja autogiratoria permite quitar vainas de forma intuitiva:

FACILIDAD PARA QUITAR VAINAS

- Esfuerzo un 30% menor con el gatillo.



Colocar la herramienta para desenvainar



Girarla alrededor del cable



Tirar hacia fuera.

- Se han quitado las vainas con éxito sin necesidad de que el operario intervenga para reponer la hoja.

Dimensiones: 160 x 60 x 35 mm

▲ 0,160 kg

872271PB

32,10 €

BROCAS ESCALONADAS

Broca escalonada ISO

- 11 medidas ISO.
6,5 - 8,5 - 10,5 - 12,5 - 16,5 - 20,5 - 25,5 - 29 - 32,5 - 36,5 - 40,5

▲ 0,297 kg

Broca escalonada PG

- 12 medidas PG. 6 - 9 - 12,5 - 15,2 - 18,6 - 20,4 - 22,5 - 26 - 28,3 - 30,5 - 34 - 37

▲ 0,282 kg

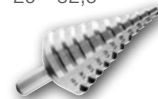

678006

75,20 €

678014

75,20 €

ALICATE DE ENGATILLAR PUNTAS DE CABLE SERKAN 360°

COMPACTO TODO EN UNO: UNA SOLA HERRAMIENTA SIN MATRICES ADICIONALES

- Uso universal: ensamblaje de paneles de control, engatillado de cables y conexiones.
- Para puntas y terminales con y sin aislamiento de 0,14 a 10 mm.
- Larga duración: test a 50000 ciclos.
- Fuerza de presión máxima: 190 N.m,
- Con trinquete para un mínimo esfuerzo durante el engatillado.
- Diseño ergonómico y cómodo para ambas manos.

▲ 0,176 kg



985905PB

176,40 €



ALICATE DE ENGATILLAR CON TRINQUETE

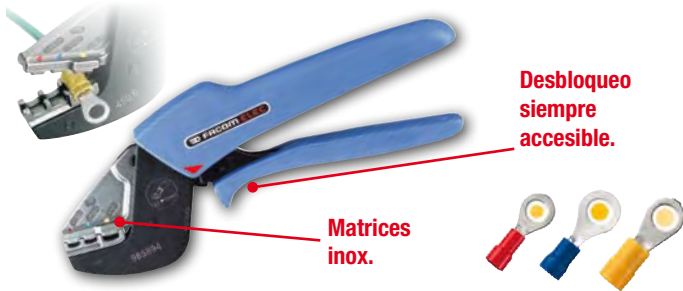

Desbloqueo siempre accesible.

Matrices inox.

Alicate con trinquete para terminales pre-aislados

- Matrices de 3 huellas: (0,5 - 1,5 mm²) (1,5 - 2,5 mm²) (4 - 6 mm²).
- Resistencia a la tracción del engatillado conforme a la norma CEI 760.
- Longitud: 230 mm.
- 0,470 kg

985894

60,50 €

HERRAMIENTA PARA ENGATILLAR



- Engatillado profesional, rápido y ligero
- Engatillado constante y preciso para terminales mecánicos, eléctricos y electrónicos
- Colocación perfecta del cable sobre el terminal. Las huellas permiten buena visibilidad durante la inserción tanto del terminal como del cable

ALICATE DE ENGATILLAR CON 4 MATRICES INTERCAMBIABLES



Matriz	Terminal	Medidas
821461	Terminales puntas de cable	0,25-0,75 mm ² , 1-1,5 mm ² , 2,5 mm ² , 4 mm ² , 6 mm ² , 10 mm ²
821462	Terminales preaislados	0,5-1,5 mm ² , 1,5-2,5 mm ² , AWG 22-16, 16-14
821466	Terminales power turned	0,14-1 mm ² , 1,5 mm ² , 2,5 mm ² , 4 mm ² , AWG 16, 14, 26-18, 12
821469	Terminales fustes abiertos	0,5-2,5 mm ² , 4-6 mm ² AWG 22-14, 12-10

819832PB

291,10 €

COMPOSICIÓN ELECTRICISTA:

Alicate de Engatillar - Pelacables - Desenvainador



Incluye:

- 1 alicate de engatillar 821416.
- 4 matrices: 821461 - 821462 - 821463 - 821469
- 1 alicate pelacables Swingo® 793936.
- 1 desenvainador de cable 985956.
- Estuche de plástico BP.MBOXM.
- Bandeja espuma PM.819810.

819810

367,00 €

ALICATE DE ENGATILLAR HIDRÁULICO CON GATILLO



Para terminales tubulares y manguitos

- Potencia: 35KN
- Carrera: Regulable de 5 a 8 mm
- Cabeza giratoria 360°
- Señal acústica "clic" de fin de engatillado
- Suministrado en estuche
- 2,520 kg



Matrices de engatillado hexagonales

- Para alicate de engatillar 985913 adjunto
- Engatillado conforme a la norma NFC 20130
- 0,090 kg

6 mm ²	3 148 519859140
10 mm ²	3 148 519859157
16 mm ²	3 148 519859164
25 mm ²	3 148 519859171
35 mm ²	3 148 519859188
50 mm ²	3 148 519859195
70 mm ²	3 148 519859201
95 mm ²	3 148 519859218
120 mm ²	3 148 519859225
150 mm ²	3 148 519859232

985913

613,00 €

CADA MATRIZ

70,60 €



JUEGOS DE 6 DESTORNILLADORES AISLADOS 1000 VOLTIOS

DESTORNILLADORES **BORNEO®** - HOJA SLIM - AISLADOS 1000 VOLTIOS

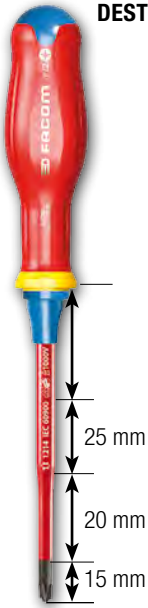

HOJA 27% MÁS DELGADA

Permite el acceso a los tornillos empotrados o a los bornes con muelles

- ⊕ 1x100 - 2x125 mm
- ⊗ 1x100 - 2x125 mm
- ⚡ 0,700 kg

ATB.J4TVEPB 41,10 €

PROTWIST® NUEVA GENERACIÓN

ESTÁNDAR EUROPEO IED 60900
1000VAC Y 1500VDC



Hoja AT.VE

- ⊖ 2,5x75 - 3,5x75 - 4x100 - 5,5x125 mm
- ⊕ 1x100 - 2x125 mm
- ⚡ 0,700 kg

ATPVE.J6PB 30,90 €



Hoja AT.VE

- ⊖ 2,5x75 - 3,5x75 - 4x100 - 5,5x125 mm
- ⊗ 1x100 - 2x125 mm
- ⚡ 0,700 kg

ATDVE.J6PB 30,90 €

DETECTORES DE BAJA TENSIÓN



Largo alcance

AV.HT1CPB 5,60 €

Tensión: 90-480 Voltios / Hoja: 100 mm



Modelo con pinza

AV.HT2CPB 5,10 €

Tensión: 110-250 Voltios / Hoja: 65 mm

JUEGO DE ALICATES Y DESTORNILLADORES AISLADOS 1000 VOLTIOS

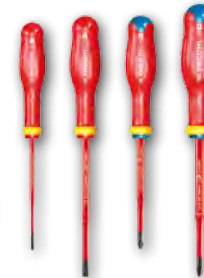

- ⊖ 3,5x100 - 5,5x125
- ⊗ 1x100 - 2x125

- **183AE.20VE:** Alicate especial bocas largas
- **187A.18VE:** Alicate universal
- **391A.16VE:** Alicate de bocas semi-redondas y rectas
- Suministrado con funda

184.A1VE 127,60 €

ALICATES AISLADOS 1000 VOLTIOS

DESEMPEÑO OPTIMIZADO



- **180.VE:** Alicate multi-toma de "gran capacidad"
- **195A.20VE:** Alicate de bocas semi-redondas y acodadas 40°
- **391A.16VE:** Alicate de corte diagonal

VE.A3 87,70 €

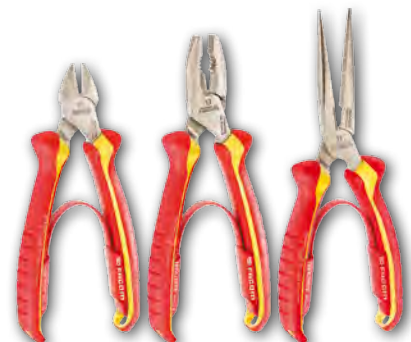

VE.A4PB 79,10 €



POLÍMETROS DIGITALES INTELIGENTES

COMPACTO

- Cuando se utiliza con pinza amperimétrica el sensor indica directamente el valor en amperios.
- Suministrado con 2 baterías AAA



INTELIGENTES, VERSÁTILES Y FÁCILES DE USAR

Función SMART: Ajusta automáticamente ohmímetro o voltímetro, CA o CC.

Función MAX/MIN: que muestra el valor máximo y mínimo de una medición.

Voltaje CA y CC: 600V

Resistencia: 10MΩ

Frecuencia: 3 KHZ

- Selecciona automáticamente el mejor rango de medida.
- Continuidad y resistencia se miden simultáneamente.
- Sondas versátiles para CATII y CATIII

CON PINZAS AMPERIMÉTRICAS



- AC DC Amp: 600A
- Suministrado con 3 baterías AAA

711BPB

154,30 €

712BPB

206,00 €

PINZAS AMPERIMÉTRICAS

- AC / CC 0 – 30A
- Medida mínima: 5 mA
- Anillo de medida Ø: 19 mm
- Conductor máximo: 19 mm
- Toma para usar la pinza como un osciloscopio



CAT IV

- Ajuste manual del punto 0
- Compatible con polímetros FACOM y de otras marcas.



- AC / CC 20 – 1500A
- Anillo de medida Ø: 53 mm
- Conductor máximo: 52 mm

720.P30PB

203,90 €

720.P1500PB

103,50 €

POLÍMETRO DIGITAL

- Polímetro automoción / mantenimiento
- Voltímetro - amperímetro - ohmímetro
- Pantalla LCD con retro iluminación
- Protección contra sobretensión
- Test de continuidad y diodos
- Medición de temperatura

Datos técnicos :

- Voltímetro DC / AC: 0 a 250 V
- Ohmímetro: 0 a 20 MΩ
- Test diodo: 2.8 V / 1 mA
- 3 pilas AAA 1.5 V suministradas



EXPERT
FACOM

E051301

67,80 €

PINZA AMPERIMÉTRICA

- Polímetro
- Test diodos
- Memorización de datos
- Protección contra sobre cargas

Datos técnicos :

- Voltímetro DC / AC : 0 a 600 V
- Amperímetro AC : 0 a 400 A
- Ohmímetro: 0 a 20 MΩ
- Continuidad <30 Ω
- Diámetro máximo de cable para medir : Ø 32 mm
- Suministrado con funda de protección y cables



EXPERT
FACOM

E201803

90,20 €



NUEVO COMPROBADOR DE BATERÍA CON IMPRESORA

+/- Pinzas de la batería
Todas las baterías de 12 voltios son compatibles

Pantalla LCD de 4 líneas
Lectura digital fácil; pantalla electrónica, multi información

Rollo de papel estándar de impresión térmica
Impresión de los resultados de la prueba de 4 líneas

- Comprueba baterías de 6V-12V y sistemas de reinicio y carga de 12V-24V
- Sistema de valoración: SAE (CCA) / DIN / EN / IEC y JIS
- Rango operativo: 40 ~ 2000 CCA
- Compatible con: EFB, VLRA/ GEL, AGM plato plano, AGM espiral y baterías de líquido regular en 2 segundos



Conexión USB
Fácil transferencia del resultado de la prueba a un PC
Fácil de compartir información con el propietario del coche

El panel táctil...
Fácil selección de funciones en el menú

BAT.TESTU 449,00 €

POLÍMETRO AUTOMOCIÓN

CALIBRE AUTO, VOLTÍMETRO AMPERÍMETRO, OHMIÓMETRO COMPROBADOR DE CONTINUIDAD, COMPROBACIÓN DE DIODOS, MEDICIÓN DE TEMPERATURA, RELACIÓN CÍCLICA, ÁNGULO DE LA LEVA, MEDICIÓN DE LA RESISTENCIA INTERNA DE LAS BATERÍAS, CUENTARREVOLUCIONES (PINZA OPCIONAL), FRECUENCIÓMETRO. MEDICIÓN RMS/600V CAT III.

- Medición sin contacto de las corrientes CA/CC de 0 a 500 A.
- Ajuste automático a cero.
- Incluye un par de puntas de medición, un cable para analizar la batería, una sonda de temperatura K y una funda protectora.
- Piezas de recambio: fusible 714A-F (500 mA), juego de puntas de prueba 714A-L.



714APB 316,90 €

POLÍMETRO, MEGÓHMETRO Y MEDIDOR DE AISLAMIENTO

- ADAPTADO A LOS VEHÍCULOS HÍBRIDOS Y ELÉCTRICOS.
- DETECCIÓN DE CORRIENTES DE FUGA.
- INCLUYE FUNDA DE PROTECCIÓN.

- Medidor de aislamiento hasta 4000 MOhm a 250 V, 500 V, 1000 V.
- Voltímetro CA / CC: 0 a 600 V.
- Amperímetro CA / CC: 0 a 400 mA.
- Compatible con las pinzas amperimétricas 711A.P500.
- Ohmiómetro: 0 a 40 MOhm.
- Frecuencímetro, medidor de continuidad, medidor de diodos.



715PB 398,60 €

SALVA - MEMORIA 12V

INTERFAZ PARA ASEGURAR EL CAMBIO DE BATERÍA SIN PERDER MEMORIAS DEL VEHÍCULO.



- El salva-memoria indica que la conexión es correcta mediante señal luminosa.
- Conexión a la toma OBDII y a la toma mechero del booster.

B120BD.M 61,10 €

BOOSTER 12 V

POTENTE Y DURADERO

- Tensión : 12 V.
- Para motores diesel y gasolina
- Para turismos y utilitarios
- Capacidad: 12 Ah.
- TCFC : 420A - 1.170PA
- Cables: Cobre puro - doble aislamiento 25mm² - 60 cm.
- Indicador de nivel de carga
- Cargador : 12V 1,3A
- Accesorios: Toma para mechero protegida 20A con cable.



EXPERT
FACOM

E200408 205,00 €



BOOSTER 12 VOLTIOS

RESISTENTE Y DURABLE

2 Años de garantía para todos los componentes, incluyendo la batería



GARANTIE 2 AÑOS

- Para vehículos ligeros y tractores pequeños
- Capacidad: 20 Ah
- PA: 3.500A
- Cables: Cobre puro, simple aislamiento 25 mm² - 155 cm
- Pinzas: rectas 650A en bronce
- Protección: fusible 300A
- Cargador integrado
- Indicador de carga

B12.1CPB 399,00 €

BOOSTER 12V CON DISPOSITIVO DE SEGURIDAD

BOOSTER DE ARRANQUE DE ALTA SEGURIDAD PARA USO INTENSIVO

- Protección por fusible temporizado 300A.
- Encendedor de coche protegido por un fusible 16A.
- Cables de cobre con aislamiento 25 mm² de 1,55 M.
- Interruptor de seguridad y alarma de inversión de las polaridades.
- Voltímetro analógico de control de carga
- Batería interna AGM estanca.
- Corriente "Peak" Máx.: 3500A.
- Corriente de arranque Máx.: 1300A.



GARANTIE 2 AÑOS

B12.SECU 668,60 €

CARGADORES INTELIGENTES



- 100% automático
- 6 idiomas disponibles
- Protección de inversión de polaridad
- Protección de voltaje incorrecta
- Sin tecnología SPARK
- Tensión de salida limitada a 14,7V
- 8 programas de carga inteligente
- Modo de mantenimiento de la batería.
- Compatible con baterías de vehículos con Start&Stop
- Cargue todas las baterías de plomo ácido: líquido, VLRA, AGM, GEL.
- 2 años de garantía

BOOSTER 12 Y 24 VOLTIOS

- 4 puntos de selección de voltaje, conector Anderson
- Para vehículos ligeros, tractores, obras públicas, agrícolas...
- Capacidad: 2 x 20 Ah
- TCFC: 1000 A; CA: 1.400A; PA: 3.700A
- Cables: Cobre puro, doble aislamiento 35 mm²-155 cm
- Pinzas: rectas 650A en bronce
- Protección: fusible 500A + buzzer
- Accesorios: Adaptador para mechero con cable protegido 12 V 20A



GARANTIE 2 AÑOS

B124.1A 999,00 €

	BC126PB	BC1215PB
Voltaje nominal	12V	12V
Corriente máxima de salida	6A	15A
Voltaje de salida limitado a	14,7V	14,7V
Accesorios de carga	abrazaderas aisladas y cables de anillo (con fusible) Conector de encendedor de cigarrillos.	
Modos*	-Floating -Despertador	-Floating -Despertador -Showroom
	113,60 €	178,60 €

*Modos

- Floating: Para el mantenimiento de baterías descargadas.
- Despertador: Para baterías descargadas hasta 0.2V
- Showroom: Para alimentar los vehículos en los salones de exposición.



HERRAMIENTAS ENERGIZADAS

LLAVE DE IMPACTO 18V – 1.625 N.M.

- 3 posiciones de ajuste de la velocidad y gatillo con variador para un control óptimo.
- Velocidad en vacío 400/1200/1900 rpm.
- Motor sin escobillas para una vida útil excepcional.
- LED integrado con extinción diferida automática.
- 2 baterías alta capacidad 18V - 5.0 Ah con indicador de carga.
- Cargador multi-voltaje.
- Impactos por minuto 2400 cpm.
- Cuadro conductor: 1/2".
- Vibración: 13 m/s²/a - 5.9 m/s²/K.
- Presión acústica: 101dB(A).
- Nivel sonoro: 112 dB(A).

▲ 8,7 kg



POTENCIA INALÁMBRICA GRAN DURABILIDAD

Cuerpos con revestimiento de goma inyectada sobre material composite, resistente a los ácidos y solventes

Resistente caja de almacenamiento ToughSystem®

CL3.CH18SP2PB 585,50 €

LLAVE DE IMPACTO 10,8V – 270 N.M



COMPACTA Y LIGERA

- Gatillo con velocidad variable.
- Velocidad máxima: 1700 rpm.
- Cuadro conductor 1/2".
- Impactos por minuto: 1900 cpm.
- Nivel sonoro: 99 dB(A).
- Vibración: 11,1 m/s²/a - 3 m/s²/K.

▲ 3,8 kg

- LED con extinción diferida automática
- 2 baterías 10,8V – 2Ah.
- Cargador multi-voltaje.
- Bolsa de transporte ProBag.

CL3.C10SD2PB 350,00 €

LLAVE DE IMPACTO COMPACTA 18V – 750 N.M



- 3 ajustes de velocidad y par.
- Velocidad máxima: 2000 rpm.
- Cuadro conductor 1/2".
- Impactos por minuto: 3100 cpm.
- Nivel sonoro: 94 dB(A).
- Vibración: 13.5 m/s²/a

- Motor sin escobillas.
- LED súper brillante.
- 2 baterías 18V – 5Ah.
- Cargador multi-voltaje.

FCF894P2-QW 530,80 €



DUO PACK CORDLESS 18V

Pack de Llave de Impacto 18V – 1.625 N.m
y Taladro Inalámbrico 13mm- 18V

- Incluye 2 baterías 18V - 5Ah con indicador de carga.
- Cargador Multi-voltaje.
- Caja de almacenamiento ToughSystem®.
- ▲ 10,5 kg.



CL3.CHP18SP2PB **751,50 €**

TALADRO INALÁMBRICO 13MM – 18V

- 14 ajustes de par para un atornillado adaptado a diferentes materiales.
- 2 velocidades, gatillo con velocidad variable.
- Velocidad en vacío 0-600/2000 rpm.
- Inversor de sentido manejable con una sola mano.
- Mandril rápido y auto-apretante de metal 13 mm.
- LED integrado con extinción diferida automática.
- 2 baterías 18V - 2Ah.
- Cargador multi-voltaje.
- Potencia de salida: 350W.
- Par máximo: 60N.m.
- Presión acústica: 74 dB(A).
- Nivel sonoro: 85 dB(A).
- Vibración: <math><2.5\text{m/s}^2\text{a}</math> - 1.5 m/s²/K.
- ▲ 7,4 kg.



CL3.P18SD2 **417,40 €**

JUEGOS DE PUNTAS IMPACTO



**PUNTA MUY RESISTENTE:
DOBLE ZONA DE TORSIÓN**
¡Transmisión óptima del par!

VIDA UTIL 50 VECES MAYOR
que la gama de puntas
estándar

Fácil almacenamiento

Estuches apilables
y modulares

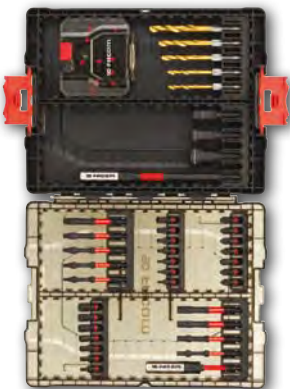

Juego 50 piezas

- Puntas L. 25 mm:
 - 3, 4, 5, 6, 7 (x2), 8
 - ⊕ PH1, PH2, PH3
 - ⊕ PZ1, PZ2 (x2), PZ3, T10 (x2)
 - ⊕ T15, T20 (x11), T25, T30, T40
- Puntas Flextorq L. 63 mm:
 - 4, 5, 6, 7
 - ⊕ T15, T20, T25, T30, T40
- Porta-puntas magnético
Con zona de torsión: 92 - 152 mm
- 3 vasos magnéticos:
8, 10, 13 mm
- Brocas para metal Impact Titanio:
4 - 4,2 - 5 - 6 - 7 mm



Juego 30 piezas

- Puntas L. 25 mm:
 - 3, 4, 5, 6, 8, 10
 - ⊕ PH1, PH2
 - ⊕ PZ1, PZ2 (x3), PZ3
 - ⊕ T10, T15, T20 (x2), T25, T30, T40
 - 5.5
- Puntas Flextorq L. 63 mm :
 - 4, 5, 6, 8, 10
- Porta-puntas magnético
Con zona de torsión: 92 mm
- 3 vasos magnéticos: 8, 10, 13 mm

EN.1J50PB **60,90 €**

EN.1J30PB **38,30 €**



HERRAMIENTAS ENERGIZADAS

LLAVES DE IMPACTO DE 1/2"

ALUMINIO



	NS.1400F	NS.1600F
Velocidad máxima [rpm]	6500	10000
Par [N.m]	1490	860
Golpes por minuto [cpm]	1120	1650
Nivel de Vibración [M/S ²]	5,2	9,6
Nivel de Sonido [dB(A)]	90	91,1
Peso [Kg]	2,8	1,3

- Yunque forjado para una durabilidad incrementada.
- Mecanismo de martillo gemelo para mayor potencia y equilibrio.
- Empuñadura con goma.
- Inversor "Una mano"

COMPACTA



- Suministrada con gancho de suspensión que reduce el cansancio del usuario.
- Empuñadura ergonómica y blanda.
- Cuerpo monobloque.
- Resistente a hidrocarburos y disolventes.

NS.1400FPB 207,00 €

NS.1600FPB 210,10 €

LLAVE DE IMPACTO 1/2" COMPACTA

Estructura compacta para acceder a las zonas difíciles de alcanzar

- Par : 678 N.m en el desapriete
- Gatillo progresivo
- Ajuste de potencia : 3
- Conexión : 1/4"
- Tubo : 3/8" - 10 mm
- Peso : 1,6 kg



EXPERT FACOM

E230104 145,00 €

LLAVE DE IMPACTO 1/2"

Mecanismo de golpe doble martillo

- Par : 814 N.m en el desapriete
- Gatillo progresivo
- Ajuste de potencia : 5
- Conexión : 1/4"
- Tubo : 3/8" - 10 mm
- Peso : 2,7 kg



EXPERT FACOM

E230110 149,20 €

LLAVE DE IMPACTO DE 1/2"



- Gatillo progresivo para un mejor control de la velocidad.
- Doble martillo forjado en frío para más resistencia.
- Mango cómodo y ergonómico.

- 3 velocidades para el apriete y una para el desapriete, accesible con una sola mano.
- Parachoques de goma protegen el cuerpo de la herramienta.
- Escape al pie de la herramienta equipado con silenciador

	NS.3100GPB
Velocidad máxima [rpm]	7000
Par Máx. [N.m]	1600
Golpes por minuto [cpm]	1300
Nivel de Vibración [M/S ²]	6,2
Nivel de Sonido [dB(A)]	93
Peso [Kg]	2

299,00 €

JUEGO DE 9 VASOS "IMPACTO" 1/2" EN SOPORTE



- Incluye las" dimensiones más utilizadas en el automóvil: ∅ 13 - 14 - 16 - 17 - 18 - 19 - 21 - 22 - 24 mm
- Complemento indispensable para cualquier llave de impacto □ 1/2"
- 1,170 kg

NS.J9 78,20 €



LLAVES DE IMPACTO DE 1/2"

Iluminación LED amovible y recargable para mejorar el desempeño en zonas oscuras.

Gatillo progresivo que permite un óptimo control de la velocidad.

Empuñadura suave y ergonómica.



3 velocidades para el apriete y un apara el desapriete, accesible con una sola mano.

Parachoques de goma protegen el cuerpo de la herramienta.

Escape al pie de la herramienta, equipado con silenciador.

ENROLLADOR DE TUBO DE AIRE

- Longitud de 15 m.
 - Soporte hasta 15 bares.
 - Adaptado a herramientas de alto consumo de aire.
 - Diámetro interno 10 mm
 - Muelle de recuperación metálico.
 - Salida 3/8" NPT.
- 7,800 kg.



N.709

264,40 €

LIGERA
COMPACTA

GRAN
POTENCIA

NS.2500GPB

NS.3500GPB

Velocidad máxima [rpm]	10000	6500
Par Máx. [N.m]	1012	1898
Golpes por minuto [cpm]	1400	1200
Nivel de Vibración [M/S ²]	3,9	6,4
Nivel de Sonido [dB(A)]	95	94
Dimensiones	197x144x62,5 mm	212x162x75,3 mm
Peso [Kg]	1,4	2,2
	319,00 €	399,00 €

LLAVES DE IMPACTO DE 3/4"

COMPOSITE



- Gatillo progresivo.
- Caja en composite ligero y aislante.
- Retención del vaso por arandela de fricción.
- Inversor con ajuste de potencia integrada en posición apriete.

NK.2000F2PB

610,50 €

NK.2000F2

NK.3000F

Velocidad máxima [rpm]	6360	5300
Par [N.m]	1700	2115
Golpes por minuto [cpm]	850	950
Nivel de Vibración [M/S ²]	10,7	5,1
Nivel de Sonido [dB(A)]	99,1	97
Peso [Kg]	3,9	3,8

TITANIO



- Gatillo progresivo.
- Estructura en titanio ligero y duradero.
- Deflector de escape en titanio, silenciador
- Ajuste a "una mano" de potencia e inversión.

NK.3000FPB

645,50 €

PISTOLA DE AIRE COMPRIMIDO



- Modelo con pantalla de aire para evitar el retorno de polvo hacia el operador.
- Se suministra con boquilla acodada V.999A10.
- Alimentación: roscado 1/4".
- Diámetro del tubo: 8 mm.
- Consumo: 0,53 m³/min.
- Presión del chorro: 2 bares.

V.999A

30,70 €



HERRAMIENTAS ENERGIZADAS

LLAVES DE IMPACTO DE 1" – 3390 N.M

- Inversor "una mano" con dos velocidades de apriete y dos de desapriete.
- Doble sistema de fijación de vaso con arandela de fricción y orificio para pasador
- Gatillo doble para un mejor control de la velocidad.
- Escape de aire orientado 45° hacia adelante.
- Cómoda empuñaduras Soft-Grip.
- Resistente mecanismo con doble martillo.
- Mango ajustable a 360°.

TIPO PISTOLA



NM.3000F

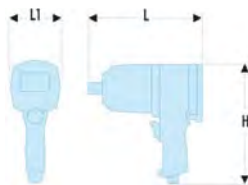

POTENCIA, ROBUSTEZ Y ERGONOMÍA

LLAVES RECTAS



NM.3030F



NM.3030LF

	H [mm]	L1 [mm]	L [mm]	Peso [Kg]	
NM.3000FPB	249	96	243	6,9	953,70 €
NM.3030FPB	97	101	346	8,1	980,70 €
NM.3030LFPB	97	101	493	9,1	980,70 €

TRINQUETES 1/4" Y 1/2"



1/2"

- Estructura: composite.
- Longitud: 260 mm.
- Regulación de potencia.
- ▲ 1,200 kg

VR.S3136PB **171,70 €**



1/4"

- Estructura: composite.
- Longitud: 135 mm.
- Regulación de potencia.
- ▲ 0,500 kg

VR.R127PB **152,60 €**

TRINQUETES COMPACTOS



El cuadrillo de arrastre intercambiable permite tener **dos trinquetes en uno** y ampliar la capacidad de dimensiones de vasos

Inversión de sentido a proximidad de la empuñadura

Cabezal delgado estanco ideal para acceso en entornos densos, mayor vida útil.

Empuñadura ergonómica para mayor confort



Gatillo integrado con variador para un mayor control que la herramienta se enganche a la manguera

TRINQUETE COMPACTO 1/4" & 3/8"



- Cabezal delgado de 18 mm



- Par máximo **54 Nm**
- Velocidad máxima **300 RPM**
- Longitud **185 mm**

VR.RJ2500PB **189,00 €**

TRINQUETE COMPACTO 3/8 & 1/2



- Cabezal delgado de 24 mm
- Escape hacia adelante-sin efecto "latigazo".
- Exclusividad FACOM; Dispositivo de protección de la muñeca de operario mediante desembrague



- Par máximo **108 Nm**
- Velocidad máxima **300 RPM**
- Longitud **318 mm**

VR.SJ3500PB **249,00 €**



TRINQUETE 1/4" MINI

Diseño compacto para acceso en entornos densos

- Longitud 165 mm
- Velocidad en vacío : 250 RPM

Cómodo y de fácil uso

- Escape fuera de la zona de trabajo
- Inversor de sentido en el cabezal
- Tubo : 1/4" - 6 mm
- Peso : 0,52 kg



E230201

86,50 €

TRINQUETE 1/2"

Diseño compacto

- Longitud 267 mm
- Velocidad en vacío : 150 RPM

Cómodo y fácil de usar

- Escape fuera de la zona de trabajo
- Inversor de sentido en el cabezal
- Par 70 N.m
- Tubo : 3/8" - 10 mm
- Peso : 1,17 kg



E230204

91,30 €

LÁPIZ MARCADOR

- Punta de tungsteno para un grabado preciso en los materiales más duros: acero, piedra, vidrio, cerámica a 600 impactos por segundo.
- Velocidad regulable.
- Nivel sonoro inferior a 80 dB(A)
- Suministrada con tubo de alimentación 1,5 m.



V.820F

214,30 €

TALADRO REVERSIBLE 10 MM - 3/8"



- Capacidad del mandril: 10 mm
- Potencia motor: 0,5 kW.
- Nivel sonoro: 83 dB(A).
- Vibración 0,4 m/s²/a - 0,24 m/s²/K.
- Velocidad en vacío 1800 rpm.

V.D100QR

116,70 €

REMACHADORA

- Para remaches de 2,4-3,2-4,0-4,8 mm.
- Para una utilización con acero, aluminio, cobre u otros materiales suaves.
- Fuerza de tracción: 9 kN.
- Carrera de la herramienta: 14 mm.



E230901

100,40 €

RASQUETA DE AGUJAS



- Motor alto rendimiento: 4 200 carreras por minuto.
- Aguja perfecta para trabajar en superficies irregulares que suministran un acceso a las grietas y hendiduras.
- Suministrado con 27 agujas de diámetro 2 mm con placa con aguja correspondiente.

V.352F

209,60 €

TALADRO REVERSIBLE 10 MM - 3/8"



- Mandril de apriete rápido.
- Capacidad del mandril: 10 mm.
- Velocidad en vacío: 1.800 rpm.
- Potencia: 0,3 kW.
- Diámetro tubo: 10 mm.
- Conexión herramienta: 1/4".
- Peso 1.170 kg

E230402

75,20 €

AMOLADORAS



- Amoladora de precisión con pinza 6 mm.
- Empuñadura moldeada de caucho "soft grip" duradera e aislante contra el frío y las vibraciones.
- Regulador de velocidad fácil de ajustar, si es necesario limitar la velocidad.
- Escape de aire por la parte trasera permite evitar proyecciones sobre el operario.

Recta

V.DG300F

100,00 €

Acodada a 90°

V.DGA305F

124,60 €

LIJADORA ORBITAL 15MM - 5 MM

- Velocidad en vacío: 10 000 r.p.m.
- Velocidad variable por el gatillo.
- Escape de aire giratorio a 360°
- Diámetro tubo: 10 mm.
- Conexión herramienta: 1/4".



E230603

149,40 €

AMOLADORA RECTA 1/4"

- Velocidad en vacío: 25.000 rpm.
- Gatillo progresivo para un excelente control de la velocidad.
- Diámetro tubo: 10 mm.
- Conexión herramienta: 1/4".
- Potencia: 0,3 kW.
- Peso 562g



E230502

38,70 €



GATOS DE CARRETILLA

GATO DE CARRETILLA POLIVALENTE "VL - VUL" 3 T

- Capacidad de carga: 3 t
- Altura máxima de elevación: 465 mm
- Altura mínima bajo el chasis: 133 mm
- Doble pistón para elevación rápida
- Protección de caucho para chasis
- Empuñadura equipada de espuma de protección
- Ruedas de poliuretano, ruido reducido
- Válvula de sobrecarga
- Dimensiones (L. x l. x H.): 690 x 337 x 163 mm
- CE norma EN1494-ASME-P ASE
- 30,5 kg

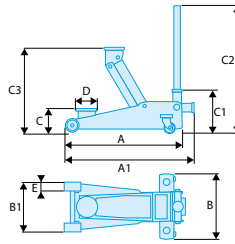

DL.32APB 239,00 €

Modelo	A [mm]	A1 [mm]	B [mm]	B1 [mm]	C [mm]	C1 [mm]	C2 [mm]	C3 [mm]	D [mm]	E [mm]	F [mm]	Toneladas [t]	ΔΔ [kg]
DL.32A	615	680	344	255	133	220	1305	465	108	48	80	3	32,5

GATOS DE ALUMINIO

- Doble válvula para una aproximación más rápida bajo el coche.
- Empuñadura con espuma.
- Cubierta extraíble de poliuretano en el cabezal de rodamiento
- Bomba de doble pistón
- Válvula de seguridad para prevenir daños por sobrepeso y proteger el sistema hidráulico



Modelo	Toneladas [t]	Altura máxima [mm]	Altura mínima [mm]	ΔΔ [kg]
DL.15AL	1.5	360	90	14
DL.25AL	2.5	495	100	26

DL.15AL 249,00 € DL.25AL 329,00 €

GATOS DE CARRETILLA COMPACTO EXTRA-PLANOS

Ideal para vehículos con chasis bajo, o equipados de protectores de bajos

- Pedal de aproximación rápida, doble pistón
- Regulación de velocidad de descenso
- Suministrado con protección de caucho en la pletina de acero
- Ruedas de poliuretano, ruido reducido
- CE Norma EN1494-ASME-PASE



Modelo	Toneladas [t]	Altura máxima [mm]	Altura mínima [mm]	ΔΔ [kg]
DL.2LP	2	505	75	32.5
DL.3CLP	3	533	100	42

DL.2LP 299,00 € DL.3CLP 341,80 €

GATO DE CARRETILLA 3,2 T

- Altura mínima bajo el chasis: 145 mm.
- Elevación máxima: 508 mm.
- Ruedas metálicas.



E200141 162,10 €

GATO DE SEGURIDAD 2T

- **BLOQUEO MECÁNICO** a 290 mm, que alivia el sistema hidráulico en la posición alta y evita el descenso accidental.
- **DESCENSO ULTRA SEGURO** gracias a la válvula de control de velocidad de descenso, función "hombre muerto" y el pedal de desenganche mecánico.
- Dimensiones (L. x l.): 705 x 350 mm



DL.200SECUA 399,00 €



JUEGOS DE 2 CABALLETES



- Sistema de cremallera
- Estructura soldada resistente

EXPERT
by FACOM

	TONELADAS /MEDIDA	PRECIO OFERTA €
E200143	2 T. / altura min: 219 mm, altura max: 415 mm	38,30 €
E200144	6 T. / altura min: 420 mm, altura max: 600 mm	67,10 €
E200145	12 T. / altura min: 500 mm, altura max: 770 mm	143,80 €

GATOS DE BOTELLA - SERIE INTENSIVA

- Gato con base ancha soldada, mando en posición axial:
 - Mayor resistencia
 - Mayor estabilidad
 - Menor riesgo de fugas
- Eje de la bomba y ariete con tratamiento térmico de superficie.
- Se puede usar en posición horizontal como un ariete de empuje.
- Conforme a la directiva máquina 2006/42/CE.



	A [mm]	B [mm]	C [mm]	D [mm]	ΔΔ [kg]	PRECIO €
DL.28TI	181	116	48	345	2,4	44,40 €
DL.58TI	210	137	72	419	3,7	63,10 €
DL.88TI	230	150	80	460	5,6	83,60 €
DL.128TI	230	155	60	445	8,0	112,60 €
DL.208TI	242	150	60	452	13,0	146,70 €
DL.308TI	280	-	-	440	18,4	192,20 €

PRENSA HIDRÁULICA 20 T

- Mesa de altura ajustable
- Pistón con retorno automático
- Cilindro ajustable lateralmente
- Medidor con doble pantalla a la altura de los ojos (N.m, psi y manómetro)
- Suministradas con par de V reversible y juego de botones.

- Doble bomba para acercamiento rápido
- Mando con el pie y palanca manual
- Dimensiones:
 - Ancho: 730 mm
 - Profundidad: 560 mm
 - Altura: 1626 mm



W.420 **926,10 €**

JUEGOS DE 2 CABALLETES



- Caballetes con cremallera y bloqueo con pasador de seguridad.
- Pasador sujeto por cadena.
- Estructura fiable y robusta.
- Base 4 pies con placas soldadas para mayor estabilidad y rigidez.

DL.C3 **59,70 €**

DL.C6 **108,10 €**

	Posiciones de regulación [mm]	H [mm]	L [mm]	I [mm]	ΔΔ [kg]
DL.C3	9 (300-->427)	188	247	207	7
DL.C6	11 (400-->620)	250	400	285	14

GATO DE FOSO 500KG

- Suministrado con base de caucho, cesto reversible y orificios para pasar una cadena de sujeción.
- Potencia: 500 kg.
- Altura: 1160 mm.
- Altura maxi: 1960 mm.
- Base: 530 x 590 mm.
- Conformidad CE.

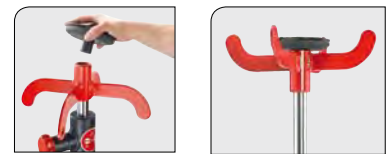

DL.50 **333,30 €**

GRÚA DE TALLER PLEGABLE 1 T

- Mando rotativo: 270°, doble efecto para una elevación rápida.
- Capacidad: 1 t.
- 3 posiciones: 500, 750, 1000 kg.
- Dimensiones abierta: 450 x 1520 x 978 mm.
- Dimensiones plegada: 450 x 460 x 1480 mm.
- Longitud del brazo maxi/mini 770 – 1030 mm.
- Altura mini/maxi: 147 - 2500 mm.
- Espacio al suelo: 1520 mm.
- CE. Ariete equipado de una válvula de sobrecarga.



DL.1GP **469,60 €**



LLAVES PARA FILTRO DE ACEITE

Juego de 2 llaves de filtro automáticas

- Se maneja con una sola mano.
- Protege el filtro en el desapriete.
- Llave de apriete automático: ajuste automático al tamaño de filtro.
- Válida para todos los filtros de 60 a 100 mm.
- Par potente (válido solo para los filtros de metal).



C.48-J2PB **111,70 €**

LLAVES PARA FILTRO DE ACEITE



Llave para filtro de aceite

- Capacidad: Ø 66 a 105 mm
- 0,285 kg

U.48PB **67,70 €**

Llave para filtro de aceite para vehículos pesados

- Capacidad: Ø 106 a 150 mm
- 0,336 kg

U.48PLPB **76,50 €**

JUEGO DE 30 LLAVES "CAMPANA" PARA FILTROS DE ACEITE



- Contiene 30 piezas
- Arrastre 3/8" con adaptador a 1/2"
- Incluye campana autorregulable universal
- Compatible con el 85% de los filtros de aceite.
- 7 kg



E200201 **107,10 €**

LLAVE AUTO-REGULABLE PARA FILTROS

- Capacidad: Ø 95 a 165 mm.
- Arrastre: 1/2"
- 1,345 kg



D.151PL **194,40 €**

EXTRACTOR DE FLUIDOS



- Capacidad: 9,5 L.
- Conviene para la extracción de lubricantes.
- Bomba neumática (utilización en taller) o manual (utilización para asistencia externa).
- Cuerpo transparente y 4 puntas.
- Sin mantenimiento.
- 4,51 kg



E200512 **144,40 €**

JERINGUILLA PARA CAMBIO DE ACEITE



- Capacidad 1,5 litros.
- Conviene para la extracción y la inyección de fluidos durante el mantenimiento del vehículo.
- Doble junta para aspiración continua.
- Grifo que permite mantener la jeringuilla llena.
- Cuerpo transparente graduado.



E200231 **39,00 €**



EMBUDO CON LLAVE



- Embudo 1,2L con filtro móvil.
- Grifo de apertura y de cierre.
- Adaptado para: aceite de motor, caja de velocidad, líquido refrigerante y combustible.
- ▲ 0.200 kg

EXPERT
by facom

E200238

13,30 €

RECIPIENTE DE RECUPERACIÓN DE ACEITE DE VACIADO

- Capacidad 8 litros.
- Resistente a los impactos y a los hidrocarburos.
- A utilizar cuando se realiza un vaciado en el suelo.



EXPERT
by facom

E200227

14,00 €

KIT DE VACIADO



Incluye:

- 1 llave de vaciado: D.48.
- Puntas magnéticas cuadrado macho: 8 - 10 mm.
- Puntas magnéticas 6 caras macho: 8 - 10 - 14 - 12 - 13 - 17 mm.
- Vasos magnéticos 6 caras hembras: 14 - 17 - 18 - 19 - 13 - 21 mm.
- Puntas magnéticas Torx® 45.
- Soporte para puntas y llave D.48.

D.48-KITPB

114,20 €

MODULO DE VACIADO Y FILTRO MULTI-MARCAS



Incluye:

- Punta magnética 3/8" Torx 45
- Puntas magnéticas 3/8" cuadrado macho de 8 y 10mm
- Puntas magnéticas 3/8" de 6 caras macho de 8-10-12-13-14-17mm
- Vasos magnéticos 3/8" de 6 caras de 14-18-19-21mm

MOD.U48A

169,90 €

EQUIPO DE LLENADO DE CAMBIOS AUTOMÁTICO



Diseñado para llenar el fluido en la transmisión (manual o automática), diferenciales y cajas de transferencia

- Bomba manual
- Capacidad de aceite: 7,5 litros
- Rango de viscosidad hasta SAE 140
- 16 adaptadores de embalaje en una caja de plástico.

EXPERT
by facom

E200249

285,70 €



CORTATUBO DE ESCAPE



AHORRO DE TIEMPO

- Colocar, ajustar girando la moleta, hacer pivotar alrededor del tubo y el corte del escape estará hecho.

Cortatubo con trinquete

- Capacidad Ø 31 - 65 mm
- Espesor del tubo hasta 3 mm
- ▲ 1,084 kg

DE.8PB

133,90 €

ALICATES PARA BRIDAS DE ESCAPE PSA



- Permite ganar tiempo preservando las bridas del colector de escape.
- Gracias a la cremallera reforzada, el riesgo de deslizamiento es nulo.
- ▲ 0,300 kg

DE.CPB

56,00 €

JUEGO DE 3 VASOS HELICOIDALES 1/2"

Ideal para retirar las tuercas y pernos dañados



- Perfil interior helicoidal.
- Dos perfiles por vaso:
 - Vaso 1/2" de impacto 17 mm
 - Vaso 1/2" de impacto 19 mm
 - Vaso 1/2" de impacto 21 mm
 - Adaptador 1/2" para vaso.

▲ 0,730 kg

E201105

79,20 €

JUEGOS DE VASOS DE IMPACTO

Juego de 3 vasos de impacto largos reforzados

- Longitud : 85 mm.
- Dimensiones: S.17 - 19 - 21 mm.
- Suministrado en blister sin caja.



Cofre de 5 vasos de impacto largos reforzados

- Longitud : 85 mm.
- Dimensiones: S.15 - 17 - 19 - 21 - 22. mm
 - 15 para los vehículos Smart;
 - 22 para los vehículos Honda, Mitsubishi y Toyota.



NSI.3LPB

50,60 €

NSI.5LPB

90,60 €

PISTOLA DE INFLADO



- Rango de lectura: 0 --> 12 bares.
- Refuerzo de caucho para proteger contra los choques.
- Dimensiones (L x l x A): 250 x 120 x 80 mm

▲ 0,850 kg

U.179A

133,90 €

LLAVE DE CRUZ

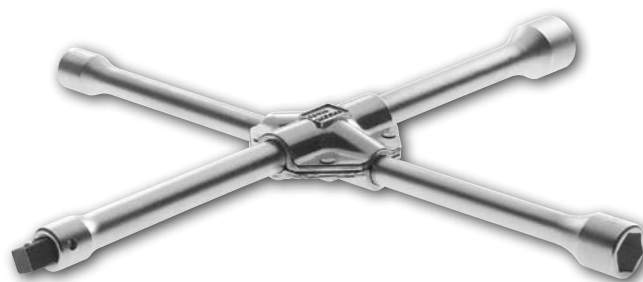

- Llave adaptada al desmontaje de las tuercas de rueda de los vehículos de turismo utilitarios y vehículos pesados.
- Llave equipada con un cuadrado intercambiable.
- Dimensiones: 17-19-21mm

77A.T02

46,20 €



NUEVO

DIAGNOSTICO DE DESGASTE DE DISCOS DE FRENOS Y NEUMÁTICOS

SCANDIAG®
TRAVÕES DE DISCO E PNEUS

REFUERCEN LA CONFIANZA DE SUS CLIENTES MEDIANTE PRUEBA

SCANDIAG® es una herramienta conectada que proporciona una medición precisa del desgaste de los discos y de los neumáticos mediante la combinación de un laser y de una cámara.

Le permite imprimir un informe sobre el estado de salud de estos dos componentes.



Está equipado con una batería recargable de litio que proporciona una autonomía de unas 500 mediciones (ao redor de 60 vehículos)



- Ergonómico, fácil de usar.
- Permite verificar el desgaste de los discos de frenos y neumáticos sin necesidad de desmontar las ruedas en la mayoría de los casos.
- Genera un informe para comunicar al cliente, en directo o por e-mail.
- Permite constituir una base de datos cliente.
- Aplicación disponible para WINDOWS y ANDROID.
- Suministrado en caja MBOX, con suela inmantada para control de neumáticos, un programa en llave USB, un cargador, un cable USB y una pletina de control de calibración.

DX.TSCANPB

1.948,60 €



SANGRADORES DE FRENOS

ANALÓGICO



DIGITAL



Presión regulada y ajustable de 0 a 4 bares

- Depósito de 10L
- Colocación de los accesorios
- Conexión a la batería de 12V del vehículo

Especificidades

- Ajuste de la presión mediante moleta.
- Indicación de nivel bajo con parada automática.

Especificidades

- Posibilidad de integrar una batería para vehículos para hacerlo autónomo
- Teclado digital para un ajuste preciso de la presión (con decimal)
- Despresurización automática al detenerse el sangrador
- Indicación de nivel bajo con parada automática
- Alerta de tipo "BA" para indicar que la batería está baja
- Certificado de conformidad emitido al término de la fabricación
- Casillero de almacenamiento que recubre la batería

DF.81

1.009,00 €

DF.101

1.406,50 €

TAPONES OPCIONALES PARA SANGRADORES DE FRENOS

Tapón especial NISSAN



Tapón estándar



SP.18008

138,50 €

DF.20-07A

19,60 €

SANGRADOR DE FRENOS POR DEPRESIÓN



- Purgador por depresión que funciona por efecto Venturi.
- Capacidad: 3 litros.
- Presión de utilización: 6-10 bares.
- Compatible con VL y moto.
- Apto para frenos y embrague.
- Manómetro que indica el valor de depresión.
- Punta de caucho.

EXPERT
by FACOM

E200901

77,20 €

TAPÓN POLIVALENTE PARA SANGRAR EL CIRCUITO DE FRENO O DE EMBRAGUE VL O VP

- Compatible con el 90% de los vehículos (incluidos Vehículos Pesados para el sangrado de embrague)
- Sistema de garras que se adapta a las formas de las bayonetas y diámetros de paso de tornillos.
- Diámetro funcional: 35 mm --> 83 mm
- Presión de servicio máximo del purgador: 3 bares.
- Conexión giratoria 90°



DF.20-12A

92,50 €



NUEVO

SANGRADOR DE FRENOS

- Parada automática antes de quedarse sin líquido: Sin riesgo de inyección de aire en el circuito
- Presión ajustable de 0 a 3,4 bares: Adaptado para todo tipo de vehículo recientes o antiguos
- Válvula de descarga de presión
- Alimentación con batería externa 12V (no suministrada) para una mayor autonomía.
- Un líquido siempre reciente: Capacidad del depósito de 4 litros.
- Fácil de transportar con su asa: 7,8kg
- Zona de almacenamiento de cables en el frontal, recuperador, etc.
- Compatible DOT 3 / 4 / 5.1



Suministrado con:

- Cuerpo de acero inoxidable
- Cable alimentación 12V
- Tubería de presión con enchufe rápido
- Recogedor de líquido viejo
- Tapón de rosca con enchufe rápido

EXPERT
by FACOM

E200912

520,00 €

HERRAMIENTA NEUMÁTICA PARA EMPUJAR / GIRAR PISTONES DE FRENOS DE DISCO

ARIETE NEUMÁTICO PERMITE EMPUJAR Y GIRAR EL PISTÓN A LA DERECHA O A LA IZQUIERDA



- El ariete neumático mantiene la copela en contacto con la cabeza del pistón de freno y con la larga palanca, se puede girar el pistón fácilmente hacia la derecha o hacia la izquierda para empujarlo.
- Presión máx. de 6,2 bares 1/4 NPT: Diámetro 10 mm, 3/8"



Composición que incluye :

- 1 herramienta neumática DF.17
 - 7 discos : DF.6-2P, DF.6-3P, DF.6-5, DF.6-9, DF.6-14, DF.6-16, DF.6-17.
 - Maletín de plástico con instrucciones de uso y lista de afectación.
- ▲ 2,773 kg

- - 2 Pines
- Diámetro: 48 mm
- Distancia entre el centro y los ejes:
 - Min: 14,80 mm
 - Max: 34,30 mm

- 3 Pines
- Diámetro: 48 mm
- Distancia entre el centro y los ejes:
 - Min: 13,28 mm
 - Max: 28,90 mm

Composición que incluye :

- 1 herramienta neumática DF.17
 - 9 discos : DF.6-2A, DF.6-3A, DF.6-4A, DF.6-5, DF.6-8, DF.6-9, DF.6-14, DF.6-15, DF.6-16.
 - Maletín de plástico con instrucciones de uso y lista de afectación.
- ▲ 2,773 kg

DF.17-PPB

232,90 €

DF.6-2P

75,00 €

DF.6-3P

81,10 €

DF.17-100A

179,10 €

DESTORNILLADOR DE IMPACTO



- Composición automóvil 1/2":
 - Destornillador de impacto, un vaso porta puntas y puntas de calidad "Impacto":
 - ⊕ 2 - 3 - 4 mm
 - ⊖ Macho 5 - 6 - 8 mm
 - ⊕ 20 - 25 - 30 - 40
- ▲ 1,850 kg

NS.260PF

110,20 €

JERINGUILLA PARA CAMBIO DE FLUIDOS



- Capacidad 0,2 litros.
- Ideal para la extracción e inyección de fluidos durante el mantenimiento del vehículo.
- Doble junta de aspiración continua.
- Cuerpo transparente
- Ideal para líquido de frenos y anticongelante.



EXPERT
by FACOM

E200907

17,30 €

COMPRESORES DE MUELLES NEUMÁTICOS

VERSÁTIL, SEGURO Y MÁXIMO DESEMPEÑO



SEGURIDAD

- Jaula con sistema de bloqueo para una compresión segura.
- Dispositivo de interrupción de aire.
- Pedal extra largo y con protección para el pie.

MÁXIMO DESEMPEÑO

- Presión: 2500 kg (10 bares).
- Altura: 1530 mm

- Se ajusta al tamaño del muelle y al modelo del vehículo.
- Sistema para ajustar y bloquear la garra.
- Ángulo ajustable a la rotación y diseño del muelle (-8° a 8°)



JAULA DE SEGURIDAD REFORZADA Y VÁLVULA DE PROTECCIÓN

- Además de las características del DLS.501HP, cuenta con una jaula de seguridad reforzada. Y válvula de protección.

DLS.501HP 2.799,00 €

DLS.501HPS 3.199,00 €

COMPRESOR DE MUELLES

- 3 pares de garras equipadas con una protección plástica intercambiable para evitar dañar la pintura del muelle.
- Potencia máxima: 10200 N (aprox. 1 tonelada).
- Carrera de compresión: 300 mm.
- Longitud del cuerpo: 453 mm.
- 6 caras de arrastre 24 mm.
- Suministrado con accesorios de adaptación para muelle cónico, estuche plástico e instrucciones.



E201001 394,40 €

COMPRESOR DE MUELLES NEUMÁTICO

SEGURIDAD

- Jaula de seguridad
- Pedal con protección para trabajar a una distancia segura del compresor.
- Dispositivo de interrupción de aire y válvula de protección para evitar accidentes
- Presión: 1200 kg (10 bares)
- Gran accesibilidad: 1400 mm de alto
- Suministrada con 2 garras: -78/130 mm -175/182 mm
- Cumple con normativa 2006/42CE del parlamento europeo.



EXPERT
by FACOM

E201011 1.533,90 €

ALICATE PARA RACORES DE COMBUSTIBLE

Ideal para intervenciones en tuerca de aforador de depósito de combustible gasolina o diésel.

Ejemplo de afectación: PSA, Renault, VAG.

- Facilita el rápido desacople de los racores de carburante agarrotados.
- Para vehículos de gasolina y diésel.
- Long.: 175 mm.
- 0,193 kg



DM.FA 51,40 €

DESMONTA AFORADOR DE DEPÓSITO DE COMBUSTIBLE

PRÁCTICO Y RENTABLE

- Arrastre mediante tuerca de 6 caras.
- Gran capacidad: de 88 mm a 170 mm.
- Garra compacta para trabajar en entornos difíciles.
- Ajuste de la separación por diafragma: rapidez y precisión.
- El DM.JL permite desmontar y volver a montar la tuerca del aforador.
- 3 garras para asegurar una transmisión de par importante sin riesgo de destrucción de la tuerca de plástico.
- 1,037 kg



DM.JL 90,70 €



EXTRACTOR DE RÓTULAS AXIALES DE DIRECCIÓN

¡EL MANTENIMIENTO ES MÁS SENCILLO!

- La rotación de la herramienta provoca el autobloqueo de los rodillos entre el cuerpo y la rótula que hay que atornillar o desatornillar
- La cabeza se compone de una jaula con 3 rodillos de acero tratado.
- Capacidad Ø 35 - 45 mm: cubre la mayoría de los diámetros comunes
- Longitud: 420 mm
- 1,750 kg



U.7-3545 123,00 €

EXPANSOR DE FUELLE DE CARDAN

- Para cardanes de Ø 25 a 115 mm
- Sistema neumático con escape de aire por la empuñadura
- 8 brazos para expansión del fuelle
- Racor de 1/4 " suministrado
- Caudal de aire regulable
- Sin necesidad de engrasar
- Válvula de seguridad



EXPERT
www.expert.com

E201133 149,00 €

EXTRACTOR DE RÓTULAS AXIALES CABEZA INTERCAMBIABLE

Diseñado para el fácil montaje y desmontaje de todo tipo de rótulas axiales de dirección.



- Tres modelos de cabezal para cubrir el más amplio rango de tamaños y formas de rótulas, desde un diámetro de 28 mm hasta 45 mm

- Código de color para identificar el diámetro de cada cabezal:

Color	Ø Rótula Axial (mm)	Par Máx. (Nm)
○	28-34	80
○	34-40	100
○	39-45	150

U.7-3T 190,90 €

EXTRACTOR DE RÓTULA

Permite el desmontaje de las rótulas de dirección y de suspensión.



- Horquilla Ø22 mm
- Suministrado con dos pasadores de recambio
- Dimensiones: 45 x 22 x 100 mm
- 0,665 kg

U.16B 62,20 €

PINZAS DE ARRANQUE



Para turismo 12V

- Longitud del cable: 4,5 m
- Diámetro del cable: 40,38 mm²
- CC Max: 700A

Para vehículos pesados 12-24V

- Longitud del cable: 5,5 m
- Diámetro del cable: 54,72 mm²
- CC Max: 1.100A

BCS.VUL 134,50 €

BCS.PL 155,40 €

EXTRACTOR HIDRAULICO DE RÓTULA

- Ejemplos de asignación: Volvo, RVI, Scania, Mercedes.
- Capacidad: diámetro 36 mm, utilizable en las rótulas de vehículos pesados y autobuses.
- Potencia del ariete: 8 toneladas.



U.18H36 299,00 €



ALICATE PARA ABRAZADERAS AUTOBLOCANTES

AHORRA ESPACIO

- Manguera delgada



VERSÁTIL

- Abrazadera de manguera pre-abierta: funciona con una amplia gama de abrazaderas.
- Mordaza única que se adapta a las principales abrazaderas (hasta de 2" - 51 mm)

MANTENIMIENTO SENCILLO

- Cable fácil de reemplazar (modelo registrado), el cambio más rápido del mercado.

CARACTERÍSTICAS

- Cable reforzado 5/64" (2 mm).
- Fundas bi-material, con enganche del cable para un almacenamiento compacto.
- Cremallera con guía.
- Cabeza pivotante.

DM.MUB-APB **78,50 €**

RECIPIENTE DE RECUPERACIÓN DEL LÍQUIDO DE REFRIGERACIÓN

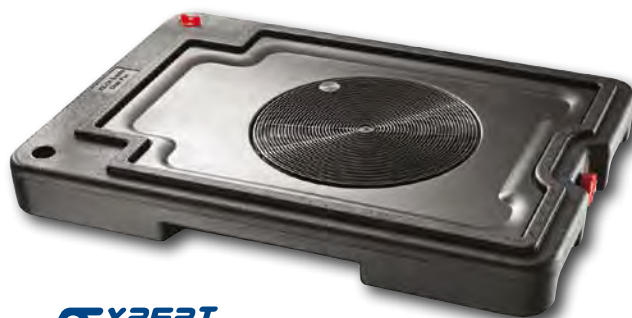

EXPERT
FACOM

- Espesor reducido: puede deslizarse fácilmente debajo del coche.
- Capacidad 30 litros.
- Dimensiones: L.850 x l.600 x H.125 mm.

E200502 **67,50 €**

ALICATES PARA COLLARINES CLIC

PARA PEQUEÑAS ABRAZADERAS ELÁSTICAS DE CIRCUITOS DE REFRIGERACIÓN.

- 2 posiciones de uso:
 - De cara.
 - Lateral.
- ▲ 0,340 kg.



DM.CPPB **32,00 €**

Los collarines clic se encuentran en circuitos de carburante, circuitos de colectores de admisión y circuitos hidráulicos.

- Cabeza triaxial para trabajar en todas las posiciones
- ▲ 0,206 kg



DM.CCPB **49,70 €**

ALICATE PARA ABRAZADERAS

ALICATE PARA ABRAZADERAS JUNTAS HOMOCINÉTICAS



- También puede utilizarse con una llave de trinquete.
- Especial para fijación de abrazaderas que requieran par de apriete.

EXPERT
FACOM

E200530 **66,20 €**

BOMBA DE PRESIÓN / DEPRESIÓN



- Doble culata: Mayor potencia en presión y depresión.
- De menos de 1.000 Mb a 4.000 Mb.
- Estructura de aluminio.
- Válvula de inversión presión/depresión.
- Depresión: 0 a -1 bar. Presión: 0 a 4 bar.
- Flexible de 800 mm.

DA.160 **214,30 €**



JUEGO DE 6 LLAVES PARA TENSORES DE CORREAS

MÁS ACCESIBLE Y FÁCIL DE USAR



- Permite girar las correas-tensores, tuercas poleas de distribución y elementos auxiliares.
- Las llaves acodadas proporcionan un acceso optimizado.
- Fabricadas con acero tratado para una gran resistencia.
- Incluye:
 - Un mango de 445 mm
 - 6 llaves de 13 - 14 - 15 - 16 - 17 - 19 mm
 - 3 adaptadores: -19 mm para arrastre 1/2"
 - 10 mm arrastre 1/4"
 - 10 mm para puntas 1/4"

▲ 1,350 kg

JUEGO PARA POLEAS DE ALTERNADORES

Para montaje y desmontaje de la polea del alternador

Incluye 13 herramientas:

- 2 puntas TORX T40 - T50.
 - 2 puntas XZN M8 - M10.
 - 2 puntas 6 caras 8 - 10mm.
 - 1 vaso TORX COMBI.
 - 1 vaso XZN COMBI.
 - 2 vasos especiales montaje/desmontaje.
 - 1 vaso 6 caras doble.
 - 1 adaptador cuadrado / 6 caras.
 - Suministrado en una caja de plástico.
 - Dimensiones (L. x l. x A.): 330 x 140 x 65 mm.
- ▲ 1,620 kg.



DT.TWA

148,90 €

DM.APR

79,10 €

NUEVO

JUEGO DE LIMPIEZA PARA POZOS DE INYECTORES

Para limpieza de los pozos de inyectores y las superficies de las juntas

- Para todos los motores diésel COMMON RAIL. Compatible con los motores Ford-Peugeot-Citroën 2.0 L HDI.
 - Utilización con atornillador o taladro.
 - 3 x cepillos cilíndricos de 18; 20; 25 mm para limpiar los pozos.
 - 2 x cepillos (de Nailon y latón) para las superficies de las juntas.
 - Lija para preparar las superficies de juntas.
 - Tapón de protección para evitar contaminar los cilindros de los motores.
 - Adaptadores y alargaderas.
- ▲ 0,500 kg



DCR.ICB

129,00 €

BUJÍAS 14 MM



Juego de 2 vasos para bujías

- B.J14BH1 12 caras 14 mm, longitud: 90 mm
 - B.J14BH2 12 caras 14 mm, longitud: 250 mm
- ▲ 0,335 kg

B.J14PF

45,70 €

COMPRESÍMETRO GASOLINA

Composición motor gasolina

- Ficha de registro de 1 a 12 cilindros.
 - Botón de arranque integrado en el mango.
 - Gama de medidas de 3 a 18 bares.
- ▲ 5,048 kg



912

468,40 €

COMPRESÍMETRO DIÉSEL

Composición motor diésel

- Ficha de registro de 1 a 12 cilindros.
 - Botón de arranque integrado en el mango.
 - Para cualquier tipo de motor diésel: sistema de "falsos inyectores" y "falsas bujías".
 - Gama de medidas de 5 a 60 bares.
- ▲ 6,240 kg



911

692,40 €

NUEVO

COMPOSICIONES DE SEGURIDAD PARA VEHÍCULOS ELÉCTRICOS E HÍBRIDOS

UN MÓDULO DE ESPUMA ESPECIALMENTE ESTUDIADO PARA TRABAJAR EN LOS VEHÍCULOS ELÉCTRICOS

Un juego de trinquete-vasos aislados 1000 V 3/8", que incluye:

- 6 vasos: 8 - 10 - 11 - 12 - 13 - 14 mm.
- 1 mango aislado en forma de T cuadrado 3/8".
- 2 llaves aisladas contra acodadas, dim. 10 - 12 mm.
- 1 destornillador aislado 1000 V plano 5,5 x 125 y un Phillips® 1000 V 2 x 125.
- 1 verificador de ausencia de tensión conforme con las normas NF EN 61010-600V cat 3 e IEC 61243-3 (VAT/DDT).
- 1 Trinquete 3/8" aislado
- 2 alargadores 3/8" aislados de 150 y 260 mm

También suministrado aparte del módulo:

- 1 par de guantes aislantes conformes con la norma EN 60903 y directiva CE/89/686 categoría C resistentes al ácido y al ozono (talla 10).
- 1 par de cubre guantes de protección conformes con la directiva CE/89/686 (talla 10).



MODM.VSEHYPB

489,90 €

UNA COMPOSICIÓN COMPLETA

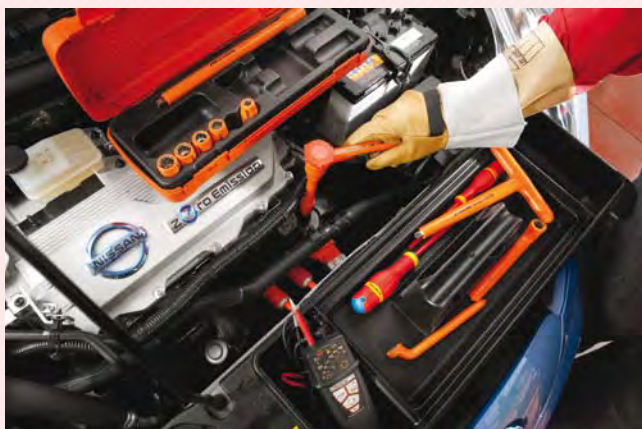

Un juego de trinquete-vasos aislados 1000 V 3/8", que incluye:

- 6 vasos: 8 - 10 - 11 - 12 - 13 - 14 mm.
- 1 mango aislado en forma de T cuadrado 3/8".
- 2 llaves aisladas contra acodadas, dim. 10 - 12 mm.
- 1 destornillador aislado 1000 V plano 5,5 x 125 y un Phillips® 1000 V 2 x 125.
- 1 par de guantes aislantes conformes con la norma EN 60903 y directiva CE/89/686 categoría C resistentes al ácido y al ozono (talla 10).
- 1 par de cubre guantes de protección conformes con la directiva CE/89/686 (talla 10).
- 1 verificador de ausencia de tensión conforme con las normas NF EN 61010-600V cat 3 e IEC 61243-3 (VAT/DDT).
- 1 Identificación de fase neutra, prueba de continuidad, prueba diferencial 30 mA.
- Indicación de rotación de las fases.
- Caja de plástico con posibilidad de cierre con candado (largo: 650 mm).



CM.HYELPB

599,00 €



JUEGO DE 5 PALANCAS



- Permite soltar o desprender: molduras de acabado, embellecedores, cubiertas del cuadro de instrumentos, puertas, carrocería.

▲ 0,331 kg

CR.D5PB 24,70 €

PLATAFORMA

- Amplia superficie, fácil de transportar y almacenar.
- Capacidad de carga: 150 kg
- Plegable
- Dimensiones: 380 x 1250 x 493 mm.

SISTEMA DE BLOQUEO



SUPERFICIE Y APOYOS ANTIDESLIZANTES

CR.S20 114,30 €

CONJUNTOS HIDRÁULICOS

Conjunto Hidráulico de 4T



- La composición incluye:
 - 1 bomba de mano de 225 cc
 - 1 ariete de empuje de 100 mm de recorrido
 - 1 ariete separador
 - 4 alargadores de 103 a 405 mm.
- Conexión por medio de conectores rápidos
- Presión de trabajo de 637 bares
- Entregado en un maletín
- Certificado CE.

CR.4TA 277,00 €

DESCARGADORES DE SOBRETENSIÓN

Protege los componentes electrónicos del vehículo



Descargador de sobretensión 12V
▲ 0,180 kg

DX.8-12A 44,60 €

Descargador de sobretensión 24V
▲ 0,190 kg

DX.8-24A 44,60 €

JUEGO DE 2 SOPORTES HIDRÁULICOS PARA RUEDAS

- Soporte hidráulico para desplazar los vehículos en el taller.
- Capacidad unitaria: 600 kg.
- 4 ruedas bi-materiales.
- Rodillos bajo rueda de aluminio.
- Elevación por cilindro hidráulico.
- Pasadores de seguridad.
- Dimensiones entre rodillos: de 280 mm a 540 mm
- No utilizar para la tracción de un vehículo.



CR.12H 403,00 €

Conjunto Hidráulico de 10T



- La composición incluye:
 - 1 bomba de mano de 550 cc
 - 1 ariete separador
 - 1 ariete de empuje de 150 mm de recorrido
 - 4 alargadores de 127 a 480 mm.
- Conexión por medio de conectores rápidos
- Presión de trabajo de 616,5 bares
- Entregado en un maletín con ruedas
- Certificado CE.

CR.10TA 480,50 €



COMPOSICIÓN Y ALMACENAMIENTO

CARRO 6 CAJONES



- 3 cajones con 60 mm de altura y 20 kg de capacidad.
- 2 cajones con 130 mm de altura y 25 kg de capacidad.
- 1 cajón con 200 mm de altura y 30 kg de capacidad.
- Carga máxima estática: 700 kg
- Dimensiones totales: L x P x A (mm) 748 x 515 x 970



E010192

418,40 €

CARRO 6 CAJONES: 3 MÓDULOS POR CAJÓN + 207 HERRAMIENTAS



- Destornilladores planos (tipo electricista): 3,5x75 - 4x100
- Destornilladores planos (tipo mecánico): 5,5x125 - 6,5x150 - 8x175
- Destornilladores Phillips®: PH0x75 - PH1x100 - PH2x125
- 6 Destornilladores Resistorx® : TT10 > TT40
- Martillo de ajustador cabeza 32mm
- Maceta con cabezas intercambiables 32mm
- Botapasadores 4, 6 y 8 mm
- Cortafío 24 mm
- Punzón 6 mm



- 3 Alicates
- Mordaza gran capacidad
- 9 llaves macho 6 caras
- 7 llaves macho Torx®: 10 a 40mm
- 12 llaves mixtas con trinquete: 8 a 19mm
- 16 llaves mixtas: 6 a 19 - 22 y 24mm



- 2 trinquetes, vasos cortos y largos 1/4": 4 a 14 mm
- Trinquete, vasos cortos y largos 3/8": 8 a 22 mm
- Trinquete, vasos 1/2": 8 a 32 mm
- Vasos destornilladores 6 caras, Torx®, Plano, Phillips®, Pozidriv®
- Puntas: Plana, Phillips®, Pozidriv®, 6 caras, Resistorx®
- Alargadores, cardanes y accesorios

+ DE REGALO



LLAVE DE IMPACTO E230110

E220360

1.164,00 €

CARRO 7 CAJONES: 4 MÓDULOS POR CAJÓN + 250 HERRAMIENTAS



- 5 cajones con 60 mm de altura y 20 kg de capacidad.
- 1 cajón con 130 mm de altura y 20 kg de capacidad.
- 1 cajón con 200 mm de altura y 20 kg de capacidad.
- Carga máxima estática: 700 kg
- Dimensiones totales: L x P x A (mm) 748 x 515 x 970



- 10 llaves de pipa
- 7 llaves mixtas con trinquete + llave inglesa.
- 16 llaves mixtas: 6 24 mm.
- 16 llaves mixtas: 27 a 32 mm.



- 4 limas.
- 4 alicates para retenes.
- 5 alicates y una mordaza.



CARRO 7 CAJONES 3 MÓDULOS POR CAJÓN + 285 HERRAMIENTAS



- 2 trinquetes 1/4" Y 1/2"
- Vasos 6 caras cortos y largos
- Vasos destornilladores 6 caras de 1/4, 1/2 y Torx
- Puntas: plana, Pozidriv, hexagonales, ResisTorx
- Llaves macho con mango en T, 6 caras
- Alargadores, cardanes y accesorios.



- 16 llaves mixtas: 6-7-8-9-10-11-12-13-14-15-16-17-18-19-22-24mm
- 4 alicates: corte; universal; puntas semirredondas; pelacables
- 1 martillo y maceta de 32 mm
- Botapasadores de 4, 6 y 8 mm
- 1 buril con perfil constante de 24 mm
- Punzón de 6 mm.

CARRO 7 CAJONES



- 6 cajones con 60 mm de altura y 20 kg de capacidad.
- 1 cajón con 270 mm de altura y 20 kg de capacidad.
- Carga máxima estática: 700 kg
- Dimensiones totales: L x P x A (mm) 748 x 515 x 970

E010194

451,70 €



- Puntas: Phillips, Pozidriv, Torx, ResisTorx, hexagonal y planas
- Destornillador porta-puntas revólver con trinquete
- Llaves: macho 6 caras y Torx.
- Juego de 8 destornilladores: 4 planos ; 3 PH
- 1 alicate multitoma
- 1 mordaza de presión



- Vasos impacto 1/2 : 8-10-19 y 21-22-24 mm
- Vasos destornillador hexagonales, largos hexagonales y Torx.
- 4 Alicates para arandelas



- 12 llaves mixtas con trinquete 8 a 9 mm
- 4 llaves mixtas 27-29-30-32 mm
- 8 llaves estrella contraacodadas

E220324

1.506,90 €



- Módulo vasos y trinquete 1/4" Y puntas - 45 herramientas.
- Módulo vasos y trinquete 3/8" - 20 herramientas
- Módulo vasos y trinquete 1/2" - 21 herramientas
- Módulo de vasos Impacto y Torx® 24 herramientas.



- 8 destornilladores - 5 planos y 3 PH
- 6 destornilladores ResisTorx®.
- Módulo apriete - 32 herramientas.
- 8 llaves macho mango T.



- Módulo golpe de 7 herramientas
- Módulo corte y medición.
- Módulo de 9 vasos largos.

+ DE REGALO

**LLAVE DINAMOMÉTRICA
DE 40 A 200NM E100108**



E697624

1.948,60 €



MALETA DE MANTENIMIENTO



145 HERRAMIENTAS

- Herramienta de golpe – 5 piezas: Cinceles y botapasadores, botaclavos
- Llaves macho - 9 piezas: 1,5 - 2 - 2,5 - 3 - 4 - 5 - 6 - 8 - 10 mm
- Tenaza 250mm
- Tijeras
- Alicata Multitoma 240 mm
- Alicata universal, puntas largas y de corte
- Calibre 1/20
- Martillo DIN 300g
- Lámpara boli - 40 lúmenes
- Dedo imantado
- Arco de sierra
- Cúter
- Llaves mixtas: 8 - 10 - 11 - 12 - 13 - 14 - 15 - 16 - 17 - 18 - 19 mm
- Llave inglesa: 250 mm
- Trinquetes: 1/4" - 1/2"
- Vasos 1/4" : 5,5 - 6 - 7 - 8 - 9 - 10 - 11 - 12 - 13 - 14 mm
- Accesorios 1/4": Cardán, alargaderas
- Vasos 1/2": 10 - 11 - 12 - 13 - 14 - 15 - 16 - 17 - 18 - 19 - 21 - 22 - 24 - 27 - 30 - 32 mm
- Accesorios 1/2": Cardán, alargaderas
- Destornilladores: Planos: 3x75 - 5,5x100 - 6,5x150; PH: 1x100 - 2x100
- Vaso porta puntas: 6 caras - 6 mm
- Destornillador comprobador de tensión
- Juego de destornilladores de precisión- 31 piezas: L. 25 mm Planos: 4,5 - 5,5 mm ; PH1 - PH2 x5 - PH3; PZ1 - PZ2 x3 - PZ3 ; T10 - T15 x3 - T20 x3 - T25 x2 - T27 - T30; Hex.: 3 - 4 - 5 - 6
- Juego de puntas - 31 piezas: L. 27 mm Planos: 1 - 1,5 - 2 - 2,5 - 3 - 3,5 - 4 ; PH000 - PH00 - PH0 - PH1; PZ0 - PZ1; T4 - T5 - T6 - T7 - T8 - T9 - T10 - T15 - T20; Hex.: 0,7 - 0,9 - 1,3 - 1,5 - 2 - 2,5 - 3 - 4

E220109

219,00 €

MOCHILA CON RUEDAS



- Tejido resistente 600 x 600 denier
- Ideal para el mantenimiento itinerante
- Bolsas interiores y compartimentos
- Bolsas en la parte delantera y en los lados
- Correas ajustables con empuñadura de transporte en la parte de arriba
- Empuñadura telescópica y ruedas integradas

E010602

70,20 €

CAJA DE HERRAMIENTAS TEXTIL



- Tejido resistente 600 x 600 denier.
- Bolsas elásticas al interior y al exterior.
- Ubicación ajustable para arco de sierra.
- Cierre tapa flexible plegable en una bolsa.
- Empuñadura de acero con zona de confort.
- Correa ajustable.
- Base rígida y a prueba de agua.
- Capacidad de carga 10 kg.

E010601

44,00 €



SELECCIONES MANTENIMIENTO



96 HERRAMIENTAS

- Estuche 18 puntas
- Juego de 9 llaves macho 6 caras
- Juego de 7 llaves macho Torx®
- 3 Alicates de mecánico

- Martillo DIN 23 mm
- Bota pasadores 4-6 mm, punzón 4 mm
- Sierra para metales
- Cinta métrica 5 m x 19 mm
- 10 Llaves mixtas 8-19 mm
- Llave inglesa 250 mm

- Vasos, trinquete y accesorios 1/4" de 4 -13 mm
- Vasos, trinquete y accesorios 1/2" de 10- 22 mm
- 8 Destornilladores
- Destornillador comprobador de tensión

E220104

259,00 €



142 HERRAMIENTAS

- 4 Alicates de mecánico
- Alicata pelacables
- Alicata de engatillar
- Tenazas 250 mm
- Martillo
- Botapasadores 4-5-6 mm

- Punzón 4 mm
- Punta de trazar
- Sierra para metales
- Cúter con hoja segmentada 18 mm
- Cinta métrica 5 m x 19 mm
- 11 Llaves mixtas 8-19 mm
- Llave inglesa 250 mm
- Vasos, trinquete y accesorios 1/4" de 4 -13 mm

- Vasos, trinquete y accesorios 1/2" de 10- 32 mm
- 10 Destornilladores
- Destornillador comprobador de tensión
- Estuche 48 puntas
- 9 llaves macho 6 caras
- 7 llaves macho Torx

E220107

345,90 €

CAJA METÁLICA 5 COMPARTIMENTOS 45CM

- 2 empuñaduras articuladas.
- 5 compartimentos en 3 niveles.
- Facilidad de apertura.
- Bloqueo por candados (Candado no suministrado).
- Dimensiones con empuñadura: L x P x A (mm) 490x250x230 mm
- Pañol dimensiones: L x P x A (mm) 448x200x98 mm
- Casilleros dimensiones: L x P x A (mm) 448x100x55 mm



E194738

35,60 €

CARRO CON BALDAS

- Fácil manejo con su cómoda asa.
- Plano de trabajo y baldas con rebordes para impedir la caída de herramientas y suministrado con alfombra de goma antideslizante.
- 2 ruedas giratorias y 2 fijas Ø 80 mm para un desplazamiento y una colocación cómoda
- Carga máxima: 200kg



E010108

152,00 €



TRINQUETES Y VASOS

COMPOSICIONES DE VASOS Y ACCESORIOS 1/4"

34 PIEZAS

- 13 Vasos 6 caras : 4-14 mm
- Puntas para tornillos ranurados : 4-5.5-6.5 mm
- Puntas Pozidriv: PZ1-PZ2-PZ3
- 6 Puntas Resistorx®: 10 a 40
- Puntas hexagonales: 4-5-6 mm
- Adaptador puntas
- 2 extensiones 55-100 mm
- Cardán universal
- 1 mango destornillador bimaternal
- Trinquete parquímetro con bloqueo



E194672

44,30 €

42 PIEZAS

- 13 Vasos 6 caras : 4-14 mm
- Vasos destornillador Pozidriv®: PZ1-PZ2-PZ3
- Vasos destornillador Phillips®: PH1-PH2-PH3
- Vasos destornillador hexagonales : 3-4-5-6-7-8 mm
- Vasos destornillador Torx® : T10-T15-T20-T25-T30-T40
- Vasos destornillador ranurados: 4-5,5-7 mm
- 3 extensiones : 55-100-150 mm
- 1 mango corredizo
- 1 mango destornillador bimaternal
- 1 cardán universal
- 1 trinquete parquímetro con bloqueo
- 1 vaso porta-punta
- 1 adaptador para puntas 1/4"
- Suministrado en caja con cierres metálicos, compatible con cajón de carro



E030702

57,00 €

COMPOSICION VASOS Y ACCESORIOS 1/4"

48 PIEZAS

- Trinquete 1/4"
- 10 Vasos 1/4" 6 caras: 5,5 - 6 a 14 mm
- 32 Puntas:
 - Ranuradas: 4,5 - 5,5 - 6,5 - 8
 - Phillips: 1 - 2(x2) - 3(x2)
 - Pozidriv: 1 - 2(x2) - 3(x2)
 - Hexagonal: 3 - 4(x2) - 5(x2) - 6(x2) - 7
 - Torx: 10 - 15 - 20 - 25 - 27 - 30 - 40
 - Resistorx: 15 - 20 - 25
- 2 extensiones 1/4": 55 - 100 mm
- 1 vaso porta-puntas 1/4"
- 1 cardán universal 1/4"
- 1 mango destornillador 1/4"



E030729

52,90 €

JUEGO DE VASOS 1/4"

22 PIEZAS

- Vasos 1/4" 6 caras: 4-4,5-5-5,5-6-7-8-9-10-11-12-13-14 mm.
- Vasos destornilladores 6 caras: 2-3-4-6 mm.
- Vasos destornilladores Torx®: T20-T25-T30.
- 1 trinquete parquímetro con bloqueo 1/4"
- 1 extensión 1/4": 150 mm.
- Suministrado en soporte.



E030727

23,60 €

JUEGO DE PUNTAS 1/4" 25 MM

48 PIEZAS

- Puntas ranuradas: 4 - 4,5 - 5,5 - 6,5x2 - 8 mm
- Puntas Phillips®: PH1x2 - PH2x3 - PH3
- Puntas Pozidriv®: PZ1x2 - PZ2x3 - PZ3x2
- Puntas Torx®: T10x2 - T15x2 - T20x2 - T25x2 - T30x2
- Puntas ResisTorx®: T10 - T15x2 - T20x2 - T25x2 - T30x2 - T40
- Puntas 6 caras: 2 - 3x2 - 4x2 - 5x2 - 6x2 mm
- Portapuntas con anilla de bloqueo



E131701

24,00 €

JUEGO DE PUNTAS 1/4"

100 PIEZAS

- Phillips (8 puntas)
- Ranuradas (9 puntas)
- Pozidriv (5 puntas)
- Hexagonal (20 puntas)
- 3 alas (4 puntas)
- Spanner (5 puntas)
- Juego Torx (3 puntas)
- Cuadrado (5 piezas)
- Clutch (5 puntas)
- Spline (3 puntas)
- Torx (10 puntas)
- Tamper Hexagonal (12 puntas)
- Tamper Torx (9 puntas)
- Porta puntas cromado
- Estuche de colocación de puntas



E131709

38,20 €



COMPOSICIÓN MULTI HERRAMIENTA 1/4" Y 1/2"

98 PIEZAS

- Trinquetes parquímetro con bloqueo 1/4" y 1/2" más accesorios
- 1 adaptador 3/8" - 1/2"
- 1 mango destornillador bimaterial
- 3 Puntas Torx® 1/4": 6-8-10
- 14 Puntas 5/16": XZN, ranuradas, Torx®, 6 caras
- 13 Vasos destornillador 1/4": ranurados, Torx®, Pozidriv®, Phillips®
- Vasos 1/4" 6 caras: 4-5-5,5-6 a 13 mm
- Vasos largos 1/4" 6 caras: 6-8-10 a 14 mm
- Vasos Torx® 1/2": 12-14-16-18-20-24 mm
- Vasos 6 caras 1/2": 10 a 22-24-27-30-32 mm
- Vasos largos 6 caras 1/2": 14-15-17-19-22 mm
- 1 vaso 1/2" porta-puntas 5/16"
- 2 vasos para bujías 1/2": 16-21 mm



E034805

165,70 €

JUEGOS DE VASOS Y ACCESORIOS 1/2"

22 PIEZAS

- Vasos 1/2" 6 caras: 8-10-11-12-13-14-15-16-17-18-19-21-22-24-27-30-32 mm.
- 1 trinquete parquímetro con bloqueo 1/2".
- 1 mango corredizo 1/2".
- 2 extensiones - 1/2": 130-250 mm.
- 1 cardán 1/2".
- Suministrado en caja compatible con cajón de carro.



E032900

64,60 €

JUEGO DE VASOS 1/2"

18 PIEZAS

- Vasos 1/2" 6 caras: 8-9-10-11-12-13-14-15-16-17-18-19-20-21-22-23 mm.
- 1 trinquete parquímetro con bloqueo 1/2".
- 1 extensión 1/2": 130 mm.
- Suministrado en soporte.



E032942

38,00 €

TRINQUETES PARQUÍMETRO CON BLOQUEO

- ISO 3315 - DIN 3122 - ISO 1174-1
- Mecanismo 72 dientes.
- Ángulo de recuperación de 5°.
- Bloqueo de seguridad del vaso
- Acabado: cromo brillante.
- Mango ergonómico bimaterial.
- Inversión mediante palanca: visualización del sentido de rotación.



1/4"

E030605

13,80 €

1/2"

E032808

16,00 €

COMPOSICIÓN DE VASOS 3/4"

14 PIEZAS

- 22-24-27-30-32-34-36-41-46-50 mm
- 1 mango corredizo 3/4"
- 1 trinquete 3/4"
- 2 extensiones -3/4": 200-400 mm
- Suministrado en caja metálica



E194682

257,60 €

TRINQUETE CON MANGO 3/4"

- ISO 3315 - DIN 3122 - ISO 1174-1
- Equipado con bloqueo de seguridad para vasos y accesorios.
- Mecanismo 24 dientes.
- Ángulo de recuperación de 15°.
- Acero al cromo vanadio.
- Acabado: cromado mate.
- Suministrado con mango bloqueable en la cabeza del trinquete.



E113819

73,20 €

JUEGO DE LLAVES FIJAS - MM 8 PIEZAS

- 8 Llaves fijas: 4X5-6X7-8X9-10X11-12X13-14X15-16X17-18X19



E111406

21,20 €

JUEGO DE LLAVES DE ESTRELLA CONTRAACODADAS MM - 6 PIEZAS

- 6 Llaves estrella contraacodadas:
8X9-10X11-12X13-14X15-16X17-18X19



E111708

33,30 €

JUEGOS DE LLAVES FIJAS

12 PIEZAS



- 12 llaves de 6x7, 8x9, 10x11, 12x13, 14x15, 16x17, 18x19, 21x23, 22x24, 26x28, 37x29 y 30x32 mm
- Combinadas de acero cromo-vanadio endurecidas y templadas

E117381

53,20 €

JUEGOS DE LLAVES MIXTAS

- Fija con ángulo de 15° sobre el eje
- Perfil OGV® maximiza la superficie de contacto con la tuerca para mejorar la vida útil
- Estrella 12 caras OGV® con inclinación a 15°



	INCLUYE	PRECIO OFERTA
E110309	7-8-10-11-12-13-16-17-18-19-22-24 mm	42,00 €
E110313	6-7-8-9-10-11-12-13-14-15-16-17-18-19-20-21-22-24 mm	59,90 €

LLAVES INGLESAS

- Cabeza inclinada a 15° lo que permite colocar el ángulo de inclinación a 30° mediante inversión
- Cuerpo forjado en acero cromo vanadio
- Sentido de rotación de la moleta a derecha
- Modelo registrado
- Disminución del grosor de las bocas para una mejor accesibilidad
- Mango redondeado para mejorar la ergonomía
- Temple endurecido de las bocas



		PRECIO OFERTA
E187470	250mm	10,80 €
E187472	300mm	16,00 €
E187473	375mm	25,80 €
E117905	450mm	41,90 €

JUEGO DE LLAVES MIXTAS ARTICULADAS CON TRINQUETE

7 PIEZAS

- Forjado con acero al Cromo Vanadio
- Suministrado en soporte de plástico
- 8-10-12-13-14-17-19 mm
- 5° de ángulo de recuperación
- Estrella 12 caras OGV® con inclinación a 180°



E111108

69,80 €

JUEGOS DE LLAVES MIXTAS CON TRINQUETE

- 5° de ángulo de recuperación
- Estrella 12 caras OGV® con inclinación a 15°
- Cambio de sentido por inversor encastrado y protegido



	INCLUYE	PRECIO OFERTA
E111107	8-10-12-13-14-17-19 mm	72,20 €
E111106	8-9-10-11-12-13-14-15-16-17-18-19 mm	121,60 €



JUEGOS DE DESTORNILLADORES RANURADOS Y PHILLIPS



x8

⊖ 3x50 - 4x100 - 5,5x125 - 6,5x150 8x175 (con tuerca)

⊕ PH 0x75 - 1x100 - 2x125 (con tuerca)

E160904 **27,50 €**



x10

⊖ 2,5x75 - 3x75 - 4x100 - 5,5x125 6,5x150 mm 4x30 mm (compactos)

⊕ PH 0x75 - PH1x100 - PH2x125 PH 2x30 (compactos)

E160905 **32,30 €**

JUEGO DE DESTORNILLADORES TORX



x7

⊕ 10x75 - 15x75 - 20x100 - 25x100

27x100 - 30x125 - 40x125 mm

E160908 **29,40 €**

JUEGO DE DESTORNILLADORES AISLADOS 1.000 VOLTIOS



x6

⊖ 2,5x75 - 3x75 - 4x100 - 5,5x125 mm

⊕ PH 1x100 - 2x125

E160911 **21,40 €**

JUEGOS DE 9 LLAVES MACHO 6 CARAS

- 1,5-2-2,5-3-4-5-6-8-10 mm
- En soporte de plástico, estuche compacto y resistente.
- Llaves en acero al cromo vanadio cincadas.
- Cortas.



E113929 **8,50 €**

- 1,5-2-2,5-3-4-5-6-8-10 mm
- Llaves en acero al cromo vanadio cincadas.
- Largas



E113947 **10,50 €**

CABEZA ESFÉRICA



E113976 **12,50 €**

JUEGO DE 7 LLAVES MACHO TORX®

- T10-15-20-25-30-40
- En soporte de plástico, estuche compacto y resistente



E121102 **12,80 €**

JUEGO DE 3 ALICATES



- Alicata universal 180 mm.
- Alicata de corte diagonal 160 mm.
- Alicata de bocas semirredondas rectas 200 mm.

E080816

39,30 €

JUEGO DE 4 ALICATES



- Alicata universal 180 mm.
- Alicata de corte diagonal 160 mm.
- Alicata de bocas semirredondas rectas 200 mm
- Alicata multitoma entrepasado 250 mm.

E080818

57,70 €

JUEGO DE ALICATES PARA ARANDELAS

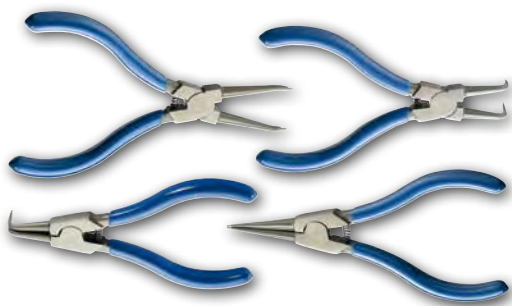

- Alicata para interior puntas rectas: E117914.
- Alicata para interior puntas a 90°: E117922.
- Alicata para exterior puntas rectas: E117910.
- Alicata para exterior puntas a 90°: E117918.

E080820

44,90 €

MORDAZA DE PRESIÓN AUTORREGULABLE DE BOCAS CORTAS



- Cuerpo cromado anticorrosión.
- Mandíbulas mecanizadas con precisión.
- Dentado en toda la profundidad.
- Potencia de agarre regulable mediante moleta.
- Palanca de desbloqueo.

E084809

11,40 €

LLAVES DE GRIFA



- Cuerpo de fundición.
- Mandíbula fija de acero forjado.
- Tratamiento alta frecuencia de las mandíbulas para una gran resistencia y un perfecto agarre de los tubos.

	MEDIDA	PRECIO OFERTA
E117820	8" - 200 mm	9,40 €
E117821	10" - 250 mm	12,00 €
E117822	14" - 350 mm	15,60 €
E117823	18" - 450 mm	22,00 €

TORNILLOS DE BANCO

- Forjado, construcción de acero robusto para una mayor vida útil.
- Mecanizado de precisión.
- Yunque integrado



	ANCHO MANDÍBULA	PRECIO OFERTA
E090401	104 mm	79,00 €
E090402	129 mm	105,30 €
E090403	154 mm	131,90 €
E090404	205 mm	177,90 €



ARCO DE SIERRA PARA METALES MANGO PISTOLA



- Tensión de hasta 100 kg
- Pretensión de la hoja gracias a un sistema de palanca; ajuste y puesta en tensión fáciles
- Incluye una hoja bimaterial 300 mm

E115122

11,40 €

TIJERAS BIMATERIAL



- Hoja larga dotada de una muesca cortahilos
- Material acero inoxidable
- Mango bimaterial

E184280

9,40 €

JUEGO DE 5 LIMAS ENTREFINAS



- 1 lima plana entrefina 200 mm: E020602
- 1 lima mediacana entrefina 200 mm: E020604
- 1 lima redonda entrefina 200 mm: E020607
- 1 lima cuadrada entrefina 200 mm: E020609
- 1 lima triangular entrefina 200 mm: E020610

E020613

40,10 €

CORTAPERROS BRAZOS TUBULARES



- Mordazas forjadas al cromo molibdeno
- Capacidad de corte del acero hasta 160 kg/mm²
- Brazos tubulares

	L mm	PESO Kg	PRECIO OFERTA
E117750	350	1.22	16,20 €
E117751	450	1.58	17,30 €
E117752	600	2.6	21,90 €
E117753	750	3.95	29,10 €
E117754	900	5.45	41,40 €
E117755	1050	8.1	58,20 €

MACETAS SIN REBOTE

- Material: caucho sintético SBR (caucho estireno butadieno).
- Sin rebote gracias a las bolas de acero.
- Antivibración:
- Dureza de la cabeza shore A80-90.
- Mango fijo: monobloque.



Ø 37,4 mm

E150115

25,10 €

Ø 54 mm

E150116

30,10 €

JUEGO DE 6 BOTAPASADORES



- DIN 6450
- 2-3-4-5-6-8 mm

E418226

7,90 €

SLS
SAFETY
LOCK
SYSTEM

LA SOLUCIÓN FACOM PARA EL TRABAJO EN ALTURA

Desde siempre, FACOM trabaja en estrecha colaboración con empresas de diversos horizontes para desarrollar soluciones de herramientas perfectamente adaptadas a las necesidades de los usuarios.

Con su solución Safety Lock System (SLS), FACOM se dirige a usted que trabaja regularmente en altura, ya se trate del montaje de material a algunos metros o a varias decenas de metros del suelo.



**ENCUENTRE TODA
LA GAMA SLS
EN NUESTRO CATÁLOGO F18
o en www.facom.com**

su distribuidor



1.4213.25

 **FACOM**®

N E X T I S N O W

Parque de Negocios "Mas Blau" - Edificio Muntadas. C/ Berguedá 1, Of. A6
08820 El Prat de Llobregat (Barcelona) Tel: 934 797 400 - Fax: 934 797 419
facomherramientas@sbidinc.com.

PRECIOS RECOMENDADOS EN € SIN IVA Válidos para península y Baleares hasta el
31/12/2021 o fin de existencias. Los productos y los precios pueden sufrir modifica-
ciones sin previo aviso (fotos no contractuales). PHILLIPS, POZIDRIV son marcas re-
gistradas por PHILLIPS SCREW CO. TORX es marca registrada de Camcar/TEXTRON.