

***MATRIX***



**SOLUCIÓN DE ALMACENAMIENTO PARA VEHÍCULOS**



## SENCILLO DE CONFIGURAR

¡CON EL CONFIGURADOR, PUEDE EQUIPAR SU VEHÍCULO COMERCIAL A SU GUSTO!

1

### FUNCIONA ONLINE

No requiere instalación,  
compatible con la mayoría de los  
navegadores.

2

### SENCILLO E INTUITIVO

Coloque los módulos  
en su vehículo

3

### SU PROYECTO EN UN CLIC

Guarde su proyecto y  
exportelo a PDF o  
Formato Excel para obtener un  
presupuesto de su distribuidor



## SU DISEÑO PASO A PASO



1

### DISEÑE SU MONTAJE

Con la herramienta online, puede  
diseñar la disposición que mejor se adapte  
a sus necesidades.



2

### EXPORTE SU PROYECTO

Guarde el proyecto en Excel,  
Formato PDF o mtx.



3

### CONTACTE CON SU DISTRIBUIDOR FACOM

Para obtener un presupuesto y realizar un pedido,  
póngase en contacto con su distribuidor FACOM.



4

### VER LAS INSTRUCCIONES DE MONTAJE

En el canal de YouTube de FACOM,  
encontrará tutoriales en vídeo  
que le muestran cómo hacerlo.

## SIMPLE DE COMPONER

TODOS LOS ELEMENTOS DE LA GAMA MATRIX SON MÚLTIPLES DE ESTOS MÓDULOS:

La modularidad de MATRIX permite combinar las bases de los pasos de rueda, cajoneras y estanterías con unas cuantas reglas sencillas.

Por ello, MATRIX satisface fácilmente todas las necesidades y puede adaptarse sin problemas a todos los vehículos.

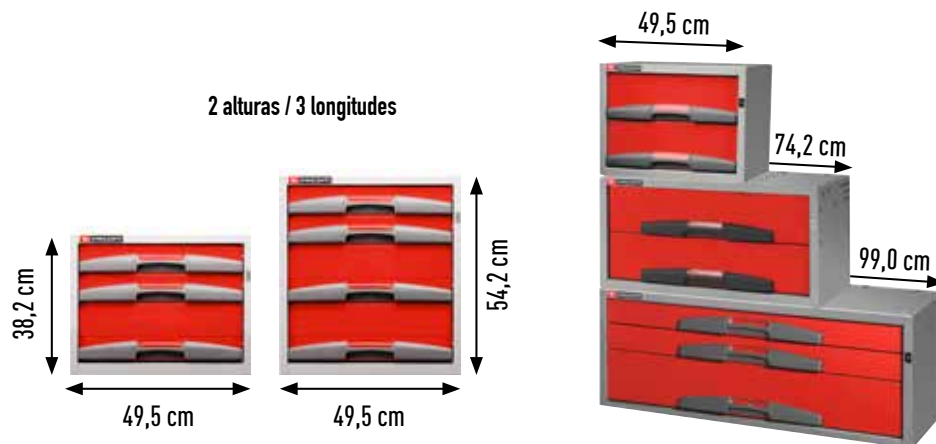

- 1 El punto de partida de todos los diseños comienza con las **BASES DE PASO DE RUEDA** disponibles en 7 modelos, adecuados para todo tipo de vehículos.
- 2 Las **cajas** son el corazón del sistema Matrix: disponibles en 17 versiones, diferentes tamaños y combinaciones de cajones.
- 3 Las **ESTANTERÍAS** se colocan en las bases o cajoneras y están disponibles en 3 **PROFUNDIDADES** diferentes para adaptarse mejor a la forma del vehículo.
- 4 Existe una amplia gama de **ACCESORIOS** para completar el diseño.

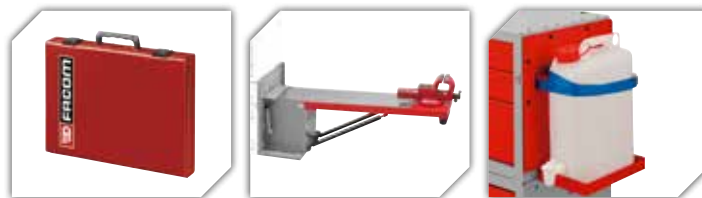

## FÁCIL DE INSTALAR

GRACIAS AL SISTEMA DE FIJACIÓN

- 5 Barra de fijación de acero.
- 6 Soportes en U y herrajes suministrados para la fijación.

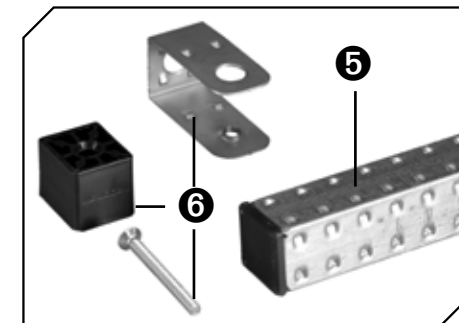

Escanee el código QR o visite el Canal FACOM de YouTube para saber más.

## SOLUCIÓN INTELIGENTE

MATRIX es la solución que le permite organizar todas sus herramientas cuando está en movimiento y localizarlas al instante una vez que está en el trabajo.

Una combinación de cofres con cajas extraíbles y cajones fijos que pueden añadirse para satisfacer todas sus necesidades. El proyecto combina los conocimientos técnicos y la consideración de las prioridades de los técnicos y artesanos: MATRIX es una solución verdaderamente modular que puede adaptarse y montada para ofrecer soluciones específicas que respondan a todas las necesidades de los profesionales.



### MATRIX ES UN SISTEMA MUY INGENIOSO

- El trabajo se vuelve más sencillo y menos exigente.
- El vehículo equipado se convierte en un gran taller donde todo está a mano.
- Sólo tiene que abrir las cajas y coger lo que necesite.
- Un asa práctica y ergonómica que permite abrir cajones con una mano.

Ahorro de tiempo y energía para una mejora de la eficacia del trabajo. En otras palabras, ¡todo está a bordo!



### CAJAS EXTRAÍBLES

El sistema de deslizamiento garantiza la apertura completa del cajón (carga máxima 20 Kg).



### LLÉVESE TODO CONSIGO

Listos para ir a cualquier parte: los maletines de herramientas pueden ser fácilmente retirados, sin tener que desmontar otras piezas.



### ASAS ERGONÓMICAS

Los cajones se pueden abrir con con una mano.



### FÁCIL DE ABRIR,

sin tener que quitar la caja de herramientas, sólo tiene que presionar el clip.

## COMPOSICIÓN

Dimensiones: An. 990 x Pr. 375 x Al. 1306 mm  
Peso: 76 Kg

Referencia	Designación	Pz.
F5000023	CAJONERA 4 CAJONES EXTRAÍBLES	1
F5000062	CAJONERA PEQUEÑA CON 3 CAJONES FIJOS	1
F5002009	BASE ABIERTA GRANDE - ALTA	1
U50020066	PORTARROLLOS	1
F50020048	BARRA DE FIJACIÓN	1
F50030078	PORTA-BANDEJAS	1
F50030049	MONTANTES 375 MM	1



## COMPOSICIÓN

Dimensiones: An. 990 x Pr. 375 x Al. 1014 mm  
Peso: 74 Kg

Referencia	Designación	Pz.
F5000024	CAJONERA 4 CAJONES EXTRAÍBLES	1
F5000063	CAJONERA PEQUEÑA CON 3 CAJONES FIJOS	1
F50020012	BASE ABIERTA GRANDE - ALTA	1
F50020031	BANDEJAS	1
U50020066	PORTARROLLOS	1



Vehículos compatibles más comunes:

Marcas	Vehículos
CITROËN	JUMPY Distancia entre ejes 3122 techo 1750
	JUMPER Distancia entre ejes 3000 techo 1662 y Distancia entre ejes 3450 techo 1662 y 1932
	SCUDO Distancia entre ejes 3122 techo 1750
FIAT	DUCATO Distancia entre ejes 3000 techo 1662 y Distancia entre ejes 3450 techo 1662 y 1932
	TALENTO Distancia entre ejes 3098 techo 1387 y 1898
	TRANSIT Distancia entre ejes 2933 techo 1430 y 1745 traction avant
FORD	TRANSIT Distancia entre ejes 3300 techo 1745 y 1985 traction avant
	CUSTOM Distancia entre ejes 2933 techo 1778 y Distancia entre ejes 3300 techo 1778
	DAILY Distancia entre ejes 3000 ruedas simples techo 1545 y 1900
IVECO	DAILY Distancia entre ejes 3300 ruedas simples techo 1900 y 2100
	SPRINTER Distancia entre ejes 3000 techo 1633 y 1855 y Distancia entre ejes 3550 techo 1633 y 1855
MERCEDES	VITO Larga Distancia entre ejes 3200 techo 1760
NISSAN	NV300 Distancia entre ejes 3098 techo 1898 y Distancia entre ejes 3498 techo 1898
	NV400 Distancia entre ejes 3182 techo 1700 y 1894
OPEL	MOVANO Distancia entre ejes 3078 techo 1670 y 1912 y Distancia entre ejes 3578 techo 1912 y 2146 y Distancia entre ejes 4078 techo 1912 y 2146
	VIVARO Distancia entre ejes 3098 techo 1913 y Distancia entre ejes 3498 techo 1913
PEUGEOT	EXPERT Distancia entre ejes 3450 techo 1662
	BOXER Distancia entre ejes 3000 techo 1662 y Distancia entre ejes 3450 techo 1662 y Distancia entre ejes 3450 techo 1932
RENAULT	TRAFIC Distancia entre ejes 3098 techo 1913 y Distancia entre ejes 3498 techo 1913
	MASTER Distancia entre ejes 3182 techo 1700 y 1894 y Distancia entre ejes 3682 techo 1894 y 2144 y Distancia entre ejes 4332 techo 1894 y 2144
VOLKSWAGEN	VOLKSWAGEN T5 Distancia entre ejes 3000 techo 1626 y Distancia entre ejes 3400 techo 1626 y 1944

Vehículos compatibles más comunes:

Marcas	Vehículos
CITROËN	BERLINGO Distancia entre ejes 2693 techo 1250
	NEMO Distancia entre ejes 2513 techo 1181
FIAT	FIORINO Distancia entre ejes 2513 techo 1205
PEUGEOT	RANCH Distancia entre ejes 2693 techo 1250
	KANGO Distancia entre ejes 2600 techo 1257
RENAULT	KANGO LONG Distancia entre ejes 2600 techo 1257
	KANGO 2010 Distancia entre ejes 2697 techo 1251
	KANGO 2010 Distancia entre ejes 3081 techo 1190
VOLKSWAGEN	CADDY Distancia entre ejes 2682 - 3002 techo 1261



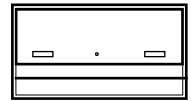

## BASE ABIERTA PEQUEÑA - ALTA

Modelo abierto para lado de rueda.  
Puerta basculante con cierre de seguridad.  
- L495 x P375 x H542 mm  
- Altura interna disponible 325 mm  
- Peso: 13 kg

**F50020008**



## BASE ABIERTA GRANDE - BAJA

Modelo abierto para lado de rueda.  
Puerta basculante con cierre de seguridad.  
- L990 x P375 x H382mm  
- Altura interna disponible 325 mm  
- Peso: 15 kg

**F50020012**



## BASE ABIERTA PEQUEÑA - ALTA

Modelo abierto para lado de rueda.  
Puerta basculante con cierre de seguridad.  
- L990 x P375 x H542 mm  
- Altura interna disponible 325 mm  
- Peso: 16 kg

**F50020009**

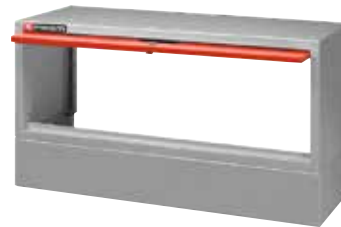

## BASE ABIERTA GRANDE - BAJA

Modelo abierto para lado de rueda.  
Puerta basculante con cierre de seguridad.  
- L990 x P375 x H382 mm  
- Altura interna disponible 325 mm  
- Peso: 15 kg

**F50020004**



## BASE ABIERTA EXTRA GRANDE - ALTA

Modelo abierto para lado de rueda.  
Puerta basculante con cierre de seguridad.  
- L1237,5 x P375 x H542 mm  
- Altura interna disponible 325 mm  
- Peso: 17 kg

**F50020010**

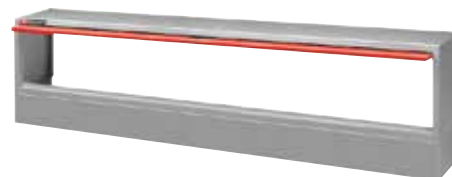

## BASE ABIERTA EXTRA GRANDE - BAJA

Modelo abierto para lado de rueda.  
Puerta basculante con cierre de seguridad.  
- L1237,5 x P375 x H382 mm  
- Altura interna disponible 325 mm  
- Peso: 16 kg

**F50020005**



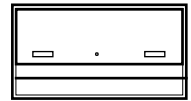

## BASE CERRADA PEQUEÑA - BAJA

Modelo cerrado.  
Puerta basculante con cierre de seguridad.  
- L495 x P375 x H382 mm  
- Altura interna disponible 325 mm  
- Peso: 8 kg

**F50020019**



## BASE DE SOPORTE DE CAJA GRANDE - ALTA

Estuche tipo cinturón.  
Cinturón en material sintético anti-roce.  
Dimensiones interiores disponibles L920xP340xH510 mm.  
- Dimensiones internas útiles L920xP340xH510 mm  
- L990 x P375 x H542 mm  
- Peso: 13 kg

**F50020024**

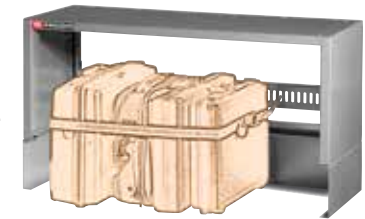

## BASE CERRADA GRANDE - BAJA

Modelo cerrado.  
Puerta basculante con cierre de seguridad.  
- L990 x P375 x H382 mm  
- Altura interna disponible 325 mm  
- Peso: 15 kg

**F50020020**



## BARRA DE CAJA

Barra de repuesto para soporte de maleta F50020024.  
Se puede utilizar también con montantes F50030049 / 50/51/52/53/54.  
Estructura de acero.  
- L930 x P30 x H130 mm  
- Peso: 2 kg

**U500200350**



## BASE ABIERTA GRANDE (PARA EL LADO DE LA RUEDA Y EL CONJUNTO DE TORNILLO DE BANCO) - ALTO

Para ser utilizado en combinación con encimera con tornillo de banco 5002 ZM4.  
- L990 x P375 x H502 mm  
- Altura interna disponible 500 mm  
- Peso: 13 kg

**U50020070**



## CINCHA

Cincha de repuesto en material sintético anti-roce.  
Abrazadera de bloqueo y ganchos en acero.  
- Peso: 0,4 kg

**⚠ ATENCIÓN: NO APTO PARA ELEVACIÓN.**

**U500200360**





## CAJONERA PEQUEÑA CON 4 CAJONES EXTRAÍBLES - ALTA

Cajonera con 2 cajas F50000301 y 2 cajas F50000302.  
Se suministra con soporte de fijación U50020047.  
- L495 x P375 x H542 mm  
- Peso: 29 kg

**F50000023**



## CAJONERA PEQUEÑA CON 5 CAJONES EXTRAÍBLES - ALTA

Cajonera con 4 cajas F50000301 y 1 caja F50000302.  
Se suministra con soporte de fijación U50020047.  
- L495 x P375 x H542mm  
- Peso: 30 kg

**F50000024**



## CAJONERA PEQUEÑA CON 2 CAJAS EXTRAÍBLES - BAJA

Cajonera con 2 cajas de F50000302.  
Se suministra con soporte de fijación U50020047.  
- L495 x P375 x H382 mm  
- Peso: 17 kg

**F50000001**



## CAJONERA PEQUEÑA CON 4 CAJAS EXTRAÍBLES - BAJA

Cajonera con 4 cajas de F50000301.  
Se suministra con soporte de fijación U50020047.  
- L495 x P375 x H382mm  
- Peso: 25 kg

**F50000003**



## CAJONERA PEQUEÑA CON 2 CAJONES FIJOS Y 2 EXTRAÍBLES - BAJA

Cómoda con 2 cajones F50000301 y 2 cajones H 75 mm.  
Se suministra con soporte de fijación U50020047.  
- L495 x P375 x H382 mm  
- Peso: 21 kg

**F50000101**



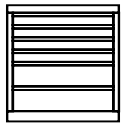

## CAJONERA PEQUEÑA CON 2 CAJONES FIJOS - BAJA

Cajonera con 2 cajones H 155 mm.  
Se suministra con soporte de fijación U50020047.  
- L495 x P375 x H382 mm  
- Peso: 13 kg

**F50000041**



## CAJONERA PEQUEÑA CON 3 CAJONES FIJOS - ALTA

Cajonera con 3 cajones H 155 mm.  
Se suministra con soporte de fijación U50020047.  
- L495 x P375 x H542 mm  
- Peso: 19 kg

**F50000062**



## CAJONERA PEQUEÑA CON 3 CAJONES FIJOS - BAJA

Cajonera con 2 cajones H 75 mm y 1 cajón H 155 mm.  
Se suministra con soporte de fijación U50020047.  
- L495 x P375 x H382 mm  
- Peso: 16 kg

**F50000042**



## CAJONERA PEQUEÑA CON 4 CAJONES FIJOS - ALTA

Cajonera con 2 cajones H 75 mm y 2 cajones H 155 mm.  
Se suministra con soporte de fijación U50020047.  
- L495 x P375 x H542 mm  
- Peso: 21 kg

**F50000063**



## CAJONERA PEQUEÑA CON 4 CAJONES FIJOS - BAJA

Cajonera con 4 cajones H 75 mm.  
Se suministra con soporte de fijación U50020047.  
- L495 x P375 x H382 mm  
- Peso: 15 kg

**F50000043**



## CAJONERA PEQUEÑA CON 5 CAJONES FIJOS - ALTA

Cajonera con 4 cajones H 75 mm y 1 cajón H 155 mm.  
Se suministra con soporte de fijación U50020047.  
- L495 x P375 x H542 mm  
- Peso: 23 kg

**F50000064**



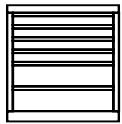

## CAJONERA PEQUEÑA CON 6 CAJONES FIJOS - ALTA

Cajonera con 6 cajones H 75 mm.  
Se suministra con soporte de fijación U50020047.  
- L495 x P375 x H542 mm  
- Peso: 24 kg

F50000065



## CAJONERA MEDIANA CON 4 CAJONES FIJOS - ALTA

Cajonera con 2 cajones H 75 mm y  
2 cajones H 155 mm.  
Se suministra con soporte de fijación U50020047.  
- L742,5 x P375 x H542 mm  
- Peso: 30 kg

F50000072



## CAJONERA MEDIANA CON 2 CAJONES FIJOS - BAJA

Cajonera con 2 cajones H 155 mm.  
Se suministra con soporte de fijación U50020047.  
- L742,5 x P375 x H382 mm  
- Peso: 22 kg

F50000051



## CAJONERA GRANDE CON 2 CAJONES FIJOS - BAJA

Cajonera con 2 cajones H 155 mm.  
Se suministra con soporte de fijación U50020047.  
- L990 x P375 x H382 mm  
- Peso: 28 kg

F50000084



## CAJONERA MEDIANA CON 3 CAJONES FIJOS - BAJA

Cajonera con 2 cajones H 75 mm y  
1 cajón H 155 mm.  
Se suministra con soporte de fijación U50020047.  
- L742,5 x P375 x H382 mm  
- Peso: 27 kg

F50000052



## CAJONERA GRANDE CON 3 CAJONES FIJOS - BAJA

Cajonera con 2 cajones H 75 mm y  
1 cajón H 155 mm.  
Se suministra con soporte de fijación U50020047.  
- L990 x P375 x H382 mm  
- Peso: 30 kg

F50000085



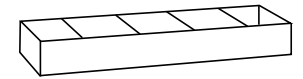

## ESTANTERÍA PEQUEÑA PARA MÓDULOS 495 MM

Modelo para módulos de 495 mm con 2 separadores extraíbles.  
Se suministra con alfombrilla de goma antideslizante.  
- L495 x P375 x H90 mm - Peso: 4 kg



F50020030

## ESTANTERÍA MEDIANA PARA MÓDULOS 742,5 MM

Modelo para módulos de 742 mm  
con 4 separadores extraíbles.  
- L742,5 x P375 x H90 mm - Peso: 5 kg



F50020033

## ESTANTERÍA GRANDE PARA MÓDULOS 990 MM

Modelo para módulos de 990 mm con  
4 separadores extraíbles.  
Se suministra con alfombrilla de goma antideslizante.  
- L990 x P375 x H90 mm - Peso: 8 kg



F50020031



## ESTANTERÍA GRANDE COMBO PARA MÓDULOS 1485 MM

Modelo para módulos de 1485 mm con 6 separadores extraíbles  
- L1485 x P375 x H90 mm - Peso: 11 kg



F50020032

## ESTANTERÍA EXTENSIBLE PARA ALMACENAMIENTO DE TUBERÍAS

Estante extensible para almacenamiento de tubos.  
- L1650/3100 x P300 x H90 mm - Peso: 20 kg



F50020035

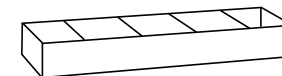

PROFUNDIDAD: 200 MM

## ESTANTERÍA MEDIANA CON 4 DIVISORES EXTRAÍBLES

Estante con 4 divisores extraíbles.  
Para combinar con los montantes de la línea 5003 MD.  
- L682,5 x P200 x H90 mm - Peso: 3 kg



U50030028

## ESTANTERÍA GRANDE CON 4 DIVISORES EXTRAÍBLES

Estante con 4 divisores extraíbles.  
Para combinar con los montantes de la línea 5003 MD.  
- L930 x P200 x H90 mm - Peso: 5 kg



U50030024

## ESTANTERÍA EXTRA GRANDE CON 5 DIVISORES EXTRAÍBLES

Balda con 5 separadores extraíbles.  
Para combinar con los montantes de la línea 5003 MD.  
- L 1177,5 x P200 x H90 mm - Peso: 7 kg



U50030029

## ESTANTERÍA GRANDE COMBINADO CON 6 DIVISORES EXTRAÍBLES

Balda con 6 separadores extraíbles.  
Para combinar con los montantes de la línea 5003 MD.  
- L 1425 x P200 x H90 mm - Peso: 7 kg



U50030025

PROFUNDIDAD: 275 MM

## ESTANTERÍA MEDIANA CON 4 DIVISORES EXTRAÍBLES

Estante con 4 divisores extraíbles.  
Para combinar con los montantes de la línea F50030052 / 53 / 54.  
- L682,5 x P275 x H90 mm - Peso: 5 kg



U50030090

## ESTANTERÍA GRANDE Y ESTRECHA 930 MM L.275 MM

Estante con 4 divisores extraíbles.  
Para combinar con los montantes de la línea F50030052 / 53 / 54.  
Se suministra con alfombrilla de goma antideslizante.  
- L930 x P275 x H90 mm - Peso: 6 kg



F50030026

## ESTANTERÍA EXTRA GRANDE CON 5 SEPARADORES EXTRAÍBLES 1177,5X275X90MM

Balda con 5 separadores extraíbles.  
Para combinar con los montantes de la línea F50030052 / 53 / 54.  
Se suministra con alfombrilla de goma antideslizante.  
- L1177,5 x P275 x H90 mm - Peso: 6 kg



U50030091

## ESTANTERÍA GRANDE ESTRECHO COMBO 1425 MM L.275 MM

Balda con 6 separadores extraíbles.  
Para combinar con los montantes de la línea F50030052 / 53 / 54.  
- L1425 x P275 x H90 mm - Peso: 7 kg



U50030027

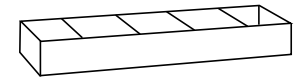

**PROFUNDIDAD: 375 MM**

## ESTANTERÍA MEDIANA 682,5 MM L.375 MM

Estantería con 4 divisores extraíbles.  
Para combinar con los montantes de la línea F50030049 / 50 / 51.  
Se suministra con alfombrilla de goma antideslizante.  
- L682,5 x P375 x H90 mm - Peso: 6 kg

**U50030030**



## ESTANTERÍA GRANDE 930 MM L.375 MM

Estantería con 4 divisores extraíbles.  
Para combinar con los montantes de la línea F50030049 / 50 / 51.  
Se suministra con alfombrilla de goma antideslizante.  
- L930 x P375 x H90 mm - Peso: 5 kg

**F50030031**



## ESTANTERÍA EXTRA GRANDE ANCHA 1177,5 MM L.375 MM

Estantería con 5 divisores extraíbles.  
Para combinar con los montantes de la línea F50030049 / 50 / 51.  
Se suministra con alfombrilla de goma antideslizante.  
- L1177,5 x P375 x H90 mm - Peso: 7 kg

**F50030033**



## ESTANTERÍA COMBO ANCHA GRANDE 1425 MM L.375 MM

Estantería con 6 separadores extraíbles.  
Para combinar con los montantes de la línea F50030049 / 50 / 51.  
Se suministra con alfombrilla de goma antideslizante.  
- L1425 x P375 x H90 mm - Peso: 11 kg

**F50030032**



## ESTANTES SIN SEPARADORES

Para combinar con los montantes de la línea F50030046 / 47 / 48.  
- L187,5 x P200 x H90 mm - Peso: 1 kg

**U50030085**

Se suministra con alfombrilla de goma antideslizante.



## ESTANTES SIN SEPARADORES

Para combinar con los montantes de la línea F50030052/ 53 / 54.  
- L187,5 x P275 x H90 mm - Peso: 1,3 kg

**U50030086**

Se suministra con alfombrilla de goma antideslizante.



## ESTANTES SIN SEPARADORES

Para combinar con los montantes de la línea F50030049 / 50 / 51.  
- L187,5 x P375 x H90 mm - Peso: 1,7 kg

**U50030087**

Se suministra con alfombrilla de goma antideslizante.



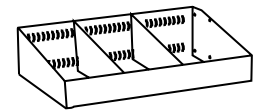

PROFUNDIDAD: 275 MM

## ESTANTERÍA PEQUEÑA INCLINADA 4 DIVISORES EXTRAÍBLES

Balda inclinada con 2 separadores extraíbles.  
Para combinar con los montantes de la línea F50030052 / 53 / 54.  
- L435 x P275 x H185 mm - Peso: 3 kg

**U50030036**



PROFUNDIDAD: 375 MM

## ESTANTERÍA PEQUEÑA INCLINADA 4 DIVISORES EXTRAÍBLES

Balda inclinada con 2 separadores extraíbles.  
Para combinar con los montantes de la línea F50030049 / 50 / 51.  
- L435 x P375 x H185 mm - Peso: 4 kg

**U50030041**



## ESTANTERÍA MEDIANA INCLINADA 4 DIVISORES EXTRAÍBLES

Balda inclinada con 4 separadores extraíbles.  
Para combinar con los montantes de la línea F50030052 / 53 / 54.  
- L682,5 x P275 x H185 mm - Peso: 5 kg

**U50030039**



## ESTANTERÍA MEDIANA INCLINADA 4 DIVISORES EXTRAÍBLES

Balda inclinada con 6 separadores extraíbles.  
Para combinar con los montantes de la línea F50030049 / 50 / 51.  
- L682,5 x P375 x H185 mm - Peso: 5 kg

**U50030044**



## ESTANTERÍA GRANDE INCLINADA 4 DIVISORES EXTRAÍBLES

Balda inclinada con 4 separadores extraíbles.  
Para combinar con los montantes de la línea F50030052 / 53 / 54.  
- L930 x P275 x H185 mm - Peso: 7 kg

**F50030037**



## ESTANTERÍA GRANDE INCLINADA 4 DIVISORES EXTRAÍBLES

Balda inclinada con 4 separadores extraíbles.  
Para combinar con los montantes de la línea F50030049 / 50 / 51.  
- L930 x P375 x H185 mm - Peso: 8 kg

**F50030042**

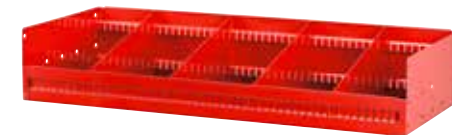

## ESTANTERÍA GRANDE INCLINADA COMBO 6 DIVISORES EXTRAÍBLES

Balda inclinada con 6 separadores extraíbles.  
Para combinar con los montantes de la línea F50030052 / 53 / 54.  
- L1425 x P275 x H185 mm - Peso: 9 kg

**U50030038**



## ESTANTERÍA INCLINADA 6 DIVISORES EXTRAÍBLES

Balda inclinada con 6 separadores extraíbles.  
Para combinar con los montantes de la línea F50030049 / 50 / 51.  
- L1425 x P375 x H185 mm - Peso: 10 kg

**F50030043**

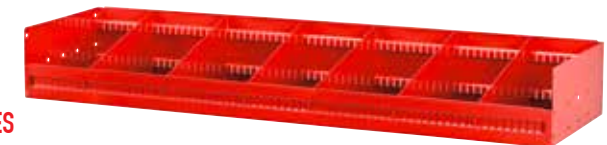



## PORTA-BANDEJAS

Se suministra con bandejas de plástico F5003001Q.

Para combinar con los montantes de la línea 5003 MD.



- U50030067** - L682,5 x P200 xH90 mm - Peso: 3 kg
- U50030068** - L930 x P200 xH90 mm - Peso: 3,5 kg
- U50030069** - L1177,5 x P200 xH90 mm - Peso: 5 kg
- U50030070** - L1425 x P200 xH90 mm - Peso: 7 kg

## PORTA-BANDEJAS

Se suministra con bandejas de plástico F5003002Q.

Para combinar con los montantes de la línea F50030052 / 53 / 54.



- F50030072** - L682,5 x P275 xH140 mm - Peso: 6 kg
- F50030073** - L930 x P275 xH140 mm - Peso: 7 kg
- F50030074** - L1177,5 x P275 xH140 mm - Peso: 9 kg
- F50030075** - L1425 x P275 xH140 mm - Peso: 10 kg

## PORTA-BANDEJAS

Se suministra con bandejas de plástico F5003003Q.

Para combinar con los montantes de la línea F50030049 / 50 / 51.



- F50030077** - L682,5 x P375 xH175 mm - Peso: 5 kg
- F50030078** - L930 x P375 xH175 mm - Peso: 8 kg
- F50030079** - L1177,5 x P375 xH175 mm - Peso: 11 kg
- F50030080** - L1425 x P375 xH175 mm - Peso: 12 kg

## BANDEJA DE PLÁSTICO PEQUEÑA

Bandeja de plástico pequeña para

F50030067 / 68 / 69 / 70.

- L115 x P165 x H75 mm

- Peso: 86 g



**F5003001Q**

## BANDEJA DE PLÁSTICO MEDIANA

Bandeja de plástico mediana para

F50030072 / 73/74 / 75.

- L160 x P230 x H125 mm -

Peso: 180 g



**F5003002Q**

## BANDEJA DE PLÁSTICO GRANDE

Bandeja de plástico grande para

F50030077 / 78/79 / 80.

- L220 x P340 x H165 mm

- Peso: 412 g



**F5003003Q**

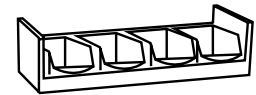

## MONTANTES 200 MM

Dos montantes para estantes profundidad 200 mm.  
Puede colocarse en el suelo del vehículo o en cajas

- U50030046** - L30 x P200 x H222 mm - Peso: 1,5 kg
- U50030047** - L30 x P200 x H382 mm - Peso: 2,5 kg
- U50030048** - L30 x P200 x H542 mm - Peso: 3,5 kg

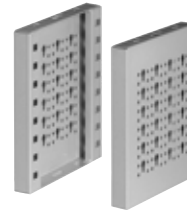

## BASE PARA MONTANTES

Para mayor rigidez al montar estanterías en el suelo.



- U50030101** - L 435 x P30 x H90 mm - Peso: 1 kg
- U50030102** - L 682,5 x P30 x H90 mm - Peso: 1,1 kg
- U50030103** - L 930 x P30 x H90 mm - Peso: 1,5 kg
- U50030104** - L 1177,5 x P30 x H90 mm - Peso: 2 kg
- U50030105** - L 1425 x P30 x H90 mm - Peso: 2,5 kg

## MONTANTES 275 MM

Dos montantes para estantes profundidad 275 mm.  
Puede colocarse en el suelo del vehículo o en cajas

- F50030052** - L30 x P275 x H222 mm - Peso: 2 kg
- F50030053** - L30 x P275 x H382 mm - Peso: 3,5 kg
- F50030054** - L30 x P275 x H542 mm - Peso: 4,5 kg



## MONTANTES 375 MM

Dos montantes para estantes profundidad 375 mm.  
Puede colocarse en el suelo del vehículo o en cajas

- F50030049** - L30 x P375 x H222 mm - Peso: 2,5 kg
- F50030050** - L30 x P375 x H382 mm - Peso: 3,5 kg
- F50030051** - L30 x P375 x H542 mm - Peso: 5,5 kg



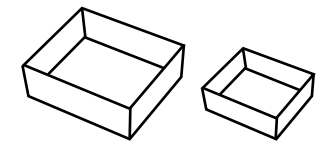

## BANDEJA DE PLÁSTICO

Bandeja de plástico para cajas de herramientas F50000301.  
24 bandejas pueden caber en la caja de herramientas.  
- L 74 x P 64 x H 51 mm  
- Peso: 22 g

**U50030010Q**



## BANDEJA DE PLÁSTICO

Bandeja de plástico para cajas de herramientas F50000301.  
12 bandejas pueden caber en la caja de herramientas.  
- L 74 x P 128 x H 51 mm  
- Peso: 38 g

**U50030011Q**

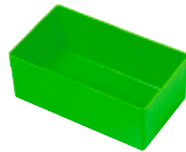

## BANDEJA DE PLÁSTICO

Bandeja de plástico para cajas de herramientas F50000301.  
6 bandejas pueden caber en la caja de herramientas.  
- L 148 x P 128 x H 51 mm  
- Peso: 70 g

**U50030012Q**



## BANDEJA DE PLÁSTICO

Bandeja de plástico para cajas de herramientas F50000301.  
- L 256 x P 128 x H 51 mm  
- Peso: 118 g

**U50030013Q**



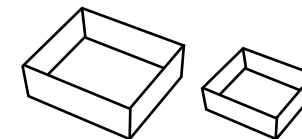

## BANDEJA DE PLÁSTICO 8 COMPARTIMENTOS

Para cajones.  
Modelo con 8 compartimentos.  
No apto para cajoneras 5000 CLN-CE-DE.

- L380 x P295 x H50 mm  
- Peso: 260 g

**U50030026Q**



Para cajas de herramientas F50000301.  
- L380 x P295 x H50 mm  
- Peso: 200 g

**U50030025Q**

## BANDEJA DE PLÁSTICO 18 COMPARTIMENTOS

Para cajones.  
Modelo con 18 compartimentos.  
No apto para cajoneras 5000 CLN-CE-DE.

- L400 x P315 x H50 mm  
- Peso: 260 g

**U50030038Q**



Para cajas de herramientas F50000301.  
- L380 x P295 x H50 mm  
- Peso: 200 g

**U50030037Q**

## BANDEJA DE PLÁSTICO 12 COMPARTIMENTOS

Para cajones.  
Modelo con 12 compartimentos.  
No apto para cajoneras 5000 CLN-CE-DE.

- L400 x P315 x H50 mm  
- Peso: 260 g

**U50030030Q**



Para cajas de herramientas F50000301.  
- L380 x P315 x H50 mm  
- Peso: 200 g

**U50030029Q**

## BANDEJA DE PLÁSTICO 20 COMPARTIMENTOS

Para cajones.  
Modelo con 20 compartimentos.  
No apto para cajoneras 5000 CLN-CE-DE.

- L400 x P315 x H50 mm  
- Peso: 260 g

**U50030042Q**



Para cajas de herramientas F50000301.  
- L380 x P295 x H50 mm  
- Peso: 200 g

**U50030041Q**

## BANDEJA DE PLÁSTICO 13 COMPARTIMENTOS

Para cajones.  
Modelo con 13 compartimentos.  
No apto para cajoneras 5000 CLN-CE-DE.

- L400 x P315 x H50 mm  
- Peso: 260 g

**U50030032Q**



Para cajas de herramientas F50000301.  
- L380 x P95 x H50 mm  
- Peso: 200 g

**U50030031Q**

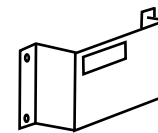

## 3 DIVISORES PARA CAJONES

Divisores de chapa de acero cincado (3 uds.).

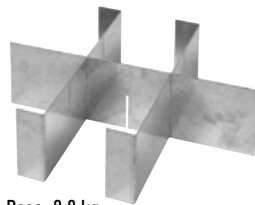

Para cajones de 75 mm

**U500300800** - L400 x P317 x H60 mm - Peso: 0,8 kg

Para cajones de 155 mm

**U500300810** - L400 x P317 x H120 mm - Peso: 1,6 kg

## 2 DIVISORES PARA CAJONES

Chapa de acero galvanizado.



Para cajones de 75 mm

**U500300820** - L330 x P60 x H2 mm - Peso: 0,5 kg

Para cajones de 155 mm

**U500300830** - L330 x P140 x H2 mm - Peso: 1 kg

## BIDÓN 10L PARA AGUA CON SOPORTE

Capacidad 10 litros con grifo integrado.

Tapón de cierre atornillado.

- L370 x P155 x H380 mm

- Peso: 3,0 kg

**U50020131**



## BOTIQUÍN DE PRIMEROS AUXILIOS CON SOPORTE

Contenido:

- Guantes esterilizados (2 uds.)
- Frasco de solución cutánea de povi-iodona yodada al 10% de yodo: 125 ml (1 Pc)
- Frasco de solución fisiológica (cloruro de sodio 0,9%): 250 ml (1 Pc)
- Gasas de vendaje estéril 18 x 40 en sobres individuales (1 Pc)
- Gasas de vendaje estéril 10 x 10 en sobres individuales (3Pcs)
- Pinzas esterilizadas para medicamentos (1 unidad)
- Confección de algodón (1 pieza)
- Confección de yesos de varias medidas listos para usar (1 Pc)
- Bobina de yeso: cm 2,5 (1 Pz)
- Rollo de vendaje: cm 10 (1 ud)
- Tijeras (1 pieza)
- Cordón emostático (1 pieza)
- Confección de hielo instantáneo (1 unidad)
- Bolsas para la recogida de residuos sanitarios (1 Pc)
- Instrucciones sobre la forma de utilizar los directores y prestar los primeros auxilios esperando el servicio de emergencia

**U50020132**



## SOPORTE DE TORNILLO DE BANCO

Estructura tubular de chapa de acero.

Apertura máxima: 1080 mm.

- L70 x P110 x H710mm

- Peso: 4 kg

**U50020082**

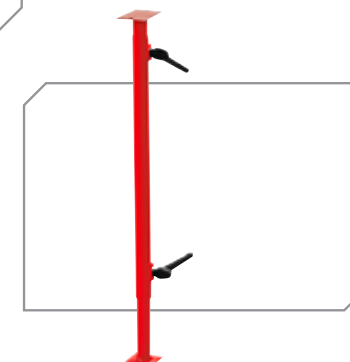

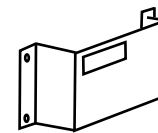

## CAJA DE HERRAMIENTAS EXTRAÍBLE

Caja de herramientas dispuesta para adaptarse a las bandejas de plástico. Cierre de clip y asa para transporte. Carga máxima 5 Kg.  
 - L403 x P312 x H62 mm  
 - Peso: 2,3 kg



F50000301

## CAJA DE HERRAMIENTAS EXTRAÍBLE

Caja de herramientas con cierre de clip y asa para transporte. Carga máxima 12 Kg.  
 - L403 x P312 x H135 mm  
 - Peso: 3 kg



F50000302

## SOPORTE

Portabotellas (2 uds). Estructura de chapa de acero. Cincha de nailon con dispositivo de trinquete.  
 - Peso: 2 kg

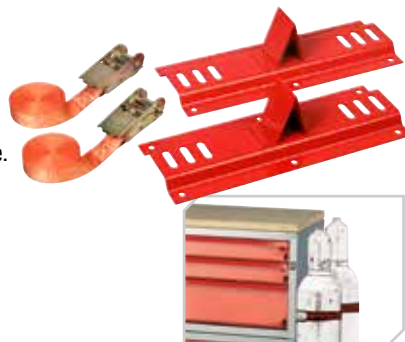

U50020045

## PORTACABLES

Totalmente en material plástico.  
 - L260 x P160 x H150 mm  
 - Peso: 0,25 kg



U50020046

## PORTA DOCUMENTOS

- L360 x P50 x H262 mm  
 - Peso: 0,8 kg



U50020064

## PORTA SPRAY

- L360 x P70 x H135 mm  
 - Peso: 0,6 kg

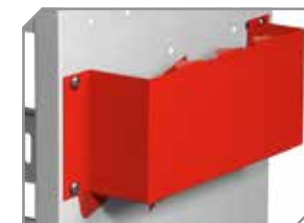

U50020067

## PORTARROLLOS

Con cortador de papel.  
 - L360 x P50 x H265 mm  
 - Peso: 1,1 kg



U50020066

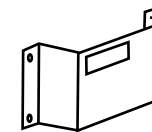

## BARRA DE FIJACIÓN Y ACCESORIOS - 9 PCS

Asegura una fijación fuerte y estable de los módulos.  
Permite arreglar los módulos de forma fácil y rápida.  
Apto para todos los modelos de furgoneta.

Contenido:

Barra de sección tubular cuadrada de:

Acero galvanizado, espesor 1 mm (1 ud)

Soportes en U de acero galvanizado de 1 mm de espesor (9 uds.)

Espaciadores de plástico (9 uds.)

Tornillos TSPEI M6x60 (4 uds.)

Tornillos TSPEI M8x60 (5 uds.)

Tornillos TBL M6x12 (8 uds.)

Arandelas Ø8x24 (4 uds.)

Arandelas Ø6x18 (5 uds.)

Tuercas enjauladas M6 (5 uds.)

Insertos roscados M6 (4 uds.)

Escuadras de acero galvanizado L 240mm espesor 2,5 mm (5 uds.)

Separadores de acero galvanizado espesor 2,5 mm (3 uds.)

Tapones de cierre de plástico (2 uds.)

**F50020048**

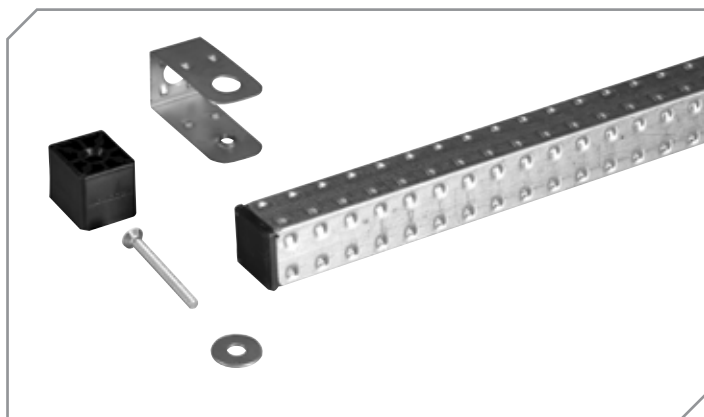

## SOPORTE DE FIJACIÓN

Espesor acero 2 mm.  
- L250 x P45 mm  
- Peso: 0,146 kg

**U50020047**



## JUEGO DE RUEDAS PARA COFRES DE HERRAMIENTAS

Compuesto por 2 escuadras de fijación,  
4 ruedas giratorias, 2 de ellas con freno.  
Ruedas de goma Ø 80 mm  
Peso: 2 kg

**U50020061**

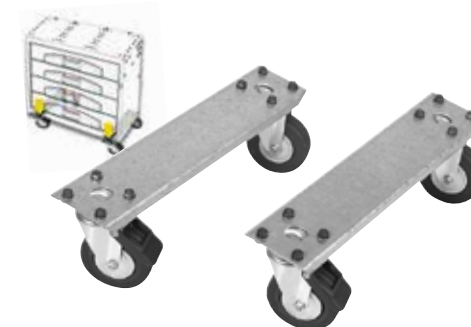

## GRAN REVESTIMIENTO SUPERIOR DE ACERO

Bordes traseros para evitar caídas.  
Espesor 2 mm

- 990x390x40 mm - Peso: 1,5 kg

**U50020056**

- 1485x390x40 mm - Peso: 2,0 kg

**U50020057**



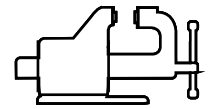

## ENCIMERA CON TORNILLO DE BANCO L 1310 MM

Estructura de chapa de acero.  
Plano de madera multicapa con tornillo de banco 1224.100E  
- L1310 x P375 x H40 mm  
- Peso: 23 kg

**F50020074**



## ENCIMERA EXTENSIBLE CON TORNILLO DE BANCO L 990 MM

Estructura de chapa de acero.  
Plano corredizo de madera multicapa con tornillo de banco 1224.100E.  
- L990 x P375 x H200 mm  
- Peso: 20 kg

**F50020075**



## ENCIMERA EXTENSIBLE CON TORNILLO DE BANCO L 1310 MM

Estructura de chapa de acero.  
Plano de madera multicapa con tornillo de banco 1224.100E.  
Para ser utilizado en combinación con la base (U50020070).  
- L1310 x P375 x H40 mm  
- Peso: 18 kg

**F50020076**



## ENCIMERA ABATIBLE CON TORNILLO DE BANCO L 845 MM ABIERTO

Estructura de chapa de acero de sujeción.  
Pistones hidráulicos para facilitar los movimientos.  
Se suministra con tornillo de banco 1224.100E.  
Puede fijarse a los módulos y al panel del suelo o solo al suelo del vehículo.  
También se puede utilizar con el soporte para tornillo de banco F50020074.  
Plano de trabajo en metal galvanizado.  
Dimensiones (plan de trabajo) LxAn 845x200 mm.  
Dimensiones (cerrado) LxAnxAL 250x315x980 mm.  
Dimensiones (abierto) LxAnxAL 915x315x285 mm.  
- Peso: 22 kg

**F50020078**



## ESPACIADOR

Para nivelar las alturas del módulo en los lados del tornillo de banco.  
Estructura de chapa de acero.  
- L495 x P375 x H40 mm  
- Peso: 3 kg

**U50020081**



## ESPACIADOR PARA TORNILLO DE BANCO

Para nivelar las alturas del módulo en los lados del tornillo de banco.  
Estructura de chapa de acero.  
- L247,5 x P375 x H40 mm  
- Peso: 1,5 kg

**U50020084**





## MÓDULOS DE ESPUMA

Espuma bicolor, negro sobre fondo rojo.  
 Visualización inmediata de las herramientas que faltan.  
 Herramientas bloqueadas durante el transporte  
 Sin vibraciones ni ruidos.  
 Dimensiones adaptadas para los cajones.  
 Densidad 33 kg/m<sup>3</sup>.

### MÓDULO LLAVES

Compatible con las cajoneras.

Dimensiones: An. 400 x Pr. 315 x AL. 45 mm

Contiene:

- 12 Llaves combinadas: 440. 7 - 8 - 9 - 10 - 11 - 12 - 13 - 14 - 17 - 19 - 22 - 24
- 4 Llaves combinadas con trinquete articulada: 467BF. 8 - 10 - 13 - 17
- 1 Llave inglesa, cromada 250 mm - 10" - 113A.10C

F50031047



### MÓDULO DE DESTORNILLADORES Y LLAVES MACHO

Compatible con las cajoneras.

Dimensiones: An. 400 x Pr. 315 x AL. 45 mm

Contiene:

- 2 Destornilladores aislados 1000 V para tornillos ranurados 3,5x100 - 4x100
- 1 Destornillador aislado 1000V para tornillo Phillip<sup>®</sup> 2x125
- 5 Destornilladores para tornillos ranurados 2,5x50 - 3x75 - 4x100 - 5,5x125 - 6,5x150
- 3 Destornilladores para tornillos Phillips<sup>®</sup> PH 0x75 - 1x75 - 2x100
- 1 Juego de 8 llaves largas esféricas para tornillos Torx<sup>®</sup>
- 1 Juego de 9 llaves macho hexagonales

F50031049



### MÓDULO DE TRINQUETES Y VASOS HEXAGONALES CON ACCESORIOS DE 1/4" - 1/2"

Compatible con las cajoneras.

Dimensiones: An. 380 x Pr. 295 x AL. 45 mm

Contiene:

- 17 vasos hexagonales de 1/2" 8-10-11-12-13-14-15-16-17-19-21-22-24-27-30-32
- 2 Alargaderas 1/2" 125 - 250 mm
- 1 Trinquete cabeza estanca 1/2"
- 1 Mango corredizo 1/2"
- 1 Cargán universal 1/2"
- 1 Juego de llaves de vaso, hexagonal - 1/4" (38 piezas) RL.NANO

F50031051





# MATRIX

## SOLUCIÓN DE ALMACENAMIENTO PARA VEHÍCULOS



CONFIGURADOR

